

AKTUELL

BASYS

Hochwertiges Bandsystem für Türen und Zargen

Alle Preise exkl. MwSt.

Der Lösungs-
anbieter für:

Schreinereien

Küchenbauer

Holz-/Elementbauer

Türenhersteller

Möbelfabrikanten

Fensterbauer

Montage-Equipen

AKTUELL

BASYS

Objektband Pivota DXS Close 2.0

Mit dem verdeckt liegenden Band «Pivota DXS 3-D Close» schliessen Türen sanft und selbsttätig. Version 2.0 ist mit einem Stahlgelenk und einer damit verbundenen mechanischen Schliessmechanik ausgestattet, die wie das Band in der Türfräsung verschwindet. Das bedeutet: Die Technik, auch zusätzliche Bauteile für den integrierten Türschliesser, arbeitet im Verborgenen. Das Band bleibt voll funktionsfähig: Es ist dreidimensional justierbar und sorgt dafür, dass sich die Tür bis zu einem Winkel von 180 Grad öffnen lässt.

Neuer Halter für die Oberblende

Mit einem neuen Blendenhalter lenkt Basys die Aufmerksamkeit auf ein Detail, das bei Türen mit Oberblenden eine tragende Rolle spielt. Der neue Blendenhalter besteht aus Stahl und lässt sich dreidimensional justieren.

Oberblenden verstehen sich als starre Verlängerung des Türblattes. Sie erweisen sich insbesondere in Büro- und Konferenzbereichen als nützlich, wo sie herausgenommen den Transport grosser Möbel oder Geräte ermöglichen.

INHALTSVERZEICHNIS

OBJECTA stumpf einschlagend	Seiten 4 - 6
OBJECTA flächenbündig	Seiten 7 - 8
OBJECTA überfälzt	Seiten 9 - 11
PIVOTA verdeckt liegend rund	Seiten 12 - 17
PIVOTA verdeckt liegend eckig	Seiten 18 - 27
Bandtaschen	Seiten 28 - 31
Aufnahmeplatten und Bandkasten	Seiten 32 - 37
Blendenhalter/Bandaufnahme COMBICA	Seite 38



Seit vielen Jahren liegen stumpf einschlagende Türen hoch im Trend. Die Beschlagtechnik soll möglichst unsichtbar wirken und für eine puristische Optik sorgen. Mit einem umfangreichen Sortiment bietet BaSys für fast jede Herausforderung die entsprechende Lösung.

BaSys setzt bei den verdeckt liegenden Bändern u. a. auf:

- stabiles und sehr steifes, wartungsfreies 4-Arm-Gelenk
- wartungsfreie Kolben-Querführung für spielfreies Öffnen der Tür
- 3-dimensionale Justierung
- Verwendung massiver Werkstoffe für höchste Dauerfestigkeit (kein Zinkdruckguss)



OBJECTA® Bandsysteme für Objekte

Auf Grund der integrierten und in jeder Standardausführung enthaltenen Stiftsicherung sowie der speziellen Gleitlagerung des Tragbolzens lassen sich die einzelnen Banelemente beliebig austauschen. Die für das gesamte Programm obligatorischen Stiftsicherungen dienen aber auch als zusätzlicher Einbruchschutz, denn bei geschlossener Tür ist eine Demontage des Tragbolzens unmöglich. Die Materialstärke ist immer gleich, so dass bei der Ausfräsung keinerlei Unterschiede auftreten.



PIVOTA® verdeckt liegende Bänder

Stets als komplettes Band angeboten und gefertigt aus Aluminium oder massivem Stahl, schultern die wahlweise in Block-, Futter- oder Stahlzargen einsetzbaren DX-Bänder je nach Ausführung Türgewichte von bis zu 350 kg (pro Paar). Ohnehin steht bei aller optischen Eleganz der DX-Serie Produkt-Zuverlässigkeit bzw. -Langlebigkeit im Vordergrund, was beispielsweise durch die extrem stabile Gelenkform hervorgehoben wird.

Objektband BASYS OBJECTA® 2092

Edelstahl gebürstet, für stumpf einschlagende und gefälzte flächenbündig einschlagende Türen mit geringer Falztiefe, wartungsfrei, mit Stiftsicherung, eingebaut demontierbar, Lappendicke 3 mm, Anschlagluft 3 mm

	Tragkraft bei 2 Band kg	Lappenhöhe mm	Lappenbreiten ab Mitte Rolle mm	Rollen-Ø mm	Fabriknummer
10.450.05	80	95	34 / 34	20	037750
10.450.06	100	120	34 / 34	20	037751
10.450.08	120	160	35 / 35	20	037706

- Schrauben SK Ø 5 mm.
- Weitere Oberflächen auf Anfrage.

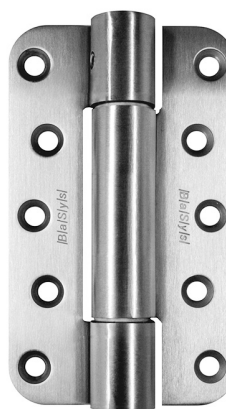

10.450.05-08

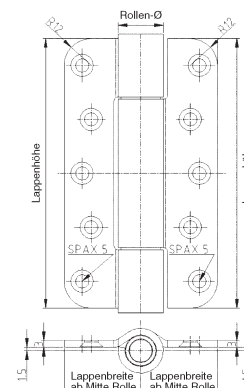

10.450.05-08



Objektband BASYS OBJECTA® 2093

Edelstahl gebürstet, für stumpf einschlagende Türen an Blockzargen und Blendrahmen, wartungsfrei, mit Stiftsicherung, eingebaut demontierbar, Lappendicke 3 mm, Anschlagluft 3 mm

	Tragkraft bei 2 Band kg	Lappenhöhe mm	Lappenbreiten ab Mitte Rolle mm	Rollen-Ø mm	Fabriknummer
10.450.15	80	95	47,5 / 47,5	20	037752
10.450.16	100	120	44 / 44	20	037753
10.450.18	120	160	45 / 45	20	037698

- Schrauben SK Ø 5 mm.
- Weitere Oberflächen auf Anfrage.

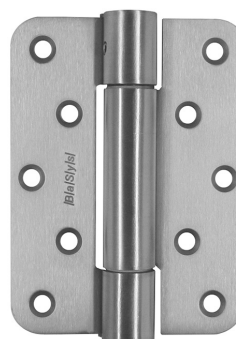

10.450.15-18

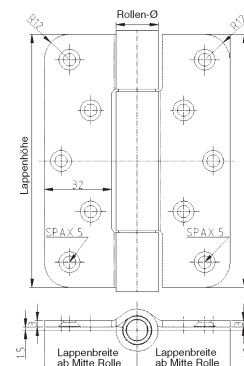

10.450.15-18



Objektband BASYS OBJECTA® 2027

Edelstahl gebürstet, für stumpf einschlagende und gefälzte flächenbündig einschlagende Türen mit geringer Falztiefe, wartungsfrei, mit Stiftsicherung, eingebaut demontierbar, Lappendicke 3 mm, Anschlagluft 13,5 mm, ab Höhe 100 mm: zur Verwendung an Türen in Flucht- und Rettungswegen mit Anforderungen an den Rauch- und Brandschutz



	Tragkraft bei 2 Band kg	Lappenhöhe mm	Lappenbreiten ab Mitte Rolle mm	Rollen-Ø mm	Fabriknummer
10.460.03	80	95	34 / 39,5	20	037579
10.460.13	100	120	34 / 39,5	20	037578
10.460.23	120	160	34 / 39,5	20	037461

- Bandtaschen 3-D siehe 10.480.
- Schrauben SK Ø 5 mm.

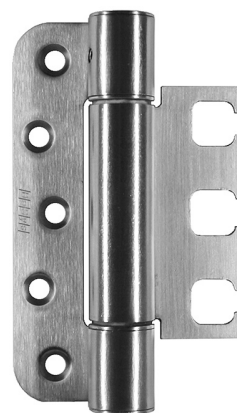

10.460.03-23

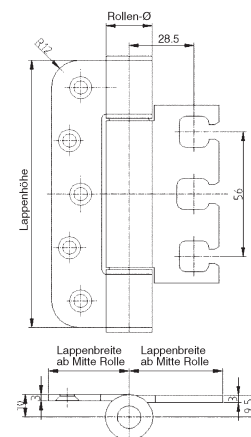

10.460.03-23



Objektband BASYS OBJECTA® 2029

Edelstahl gebürstet, für stumpf einschlagende Türen, wartungsfrei, mit Stiftsicherung, eingebaut demontierbar, Lappendicke 3 mm, Anschlagluft 14 mm, ab Höhe 100 mm: zur Verwendung an Türen in Flucht- und Rettungswegen mit Anforderungen an den Rauch- und Brandschutz



	Tragkraft bei 2 Band kg	Lappenhöhe mm	Lappenbreiten ab Mitte Rolle mm	Rollen-Ø mm	Fabriknummer
10.460.33	100	95	48,5 / 39,5	20	037725
10.460.43	120	120	48,5 / 39,5	20	039061
10.460.53	160	160	48,5 / 39,5	20	037505

- Bandtaschen 3-D siehe 10.480.
- Schrauben SK Ø 5 mm.
- Weitere Oberflächen auf Anfrage.



10.460.33-53

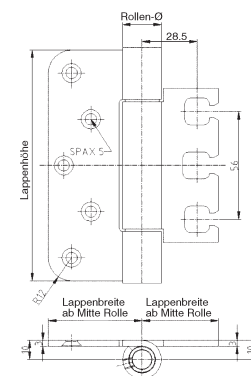

10.460.33-53



Objektband BASYS OBJECTA® 2029 Gracila

Edelstahl gebürstet, für stumpf einschlagende Türen, wartungsfrei, mit Stiftsicherung, eingebaut demontierbar, schlanke Form durch Rollendurchmesser 15 mm, Lappendicke 3 mm, Anschlagluft 14 mm, zur Verwendung an Türen in Flucht- und Rettungswegen mit Anforderungen an den Rauch- und Brandschutz



	Tragkraft bei 2 Band kg	Lappenhöhe mm	Lappenbreiten ab Mitte Rolle mm	Rollen-Ø mm	Fabriknummer
10.460.63	100	120	46 / 37	15	039243
10.460.73	120	160	46 / 37	15	039244

- Bandtaschen 3-D siehe 10.480.43-44
- Schrauben SK Ø 5 mm.
- Weitere Oberflächen auf Anfrage.

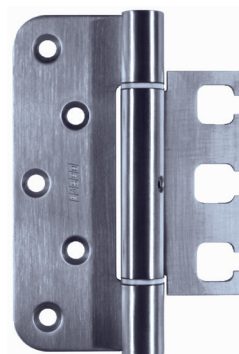

10.460.63-73

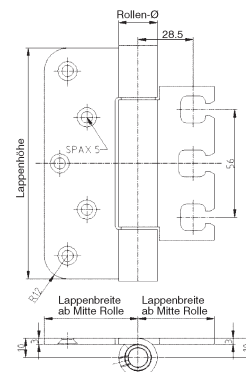

10.460.63-73



Objektband BASYS OBJECTA® 2082

Edelstahl gebürstet, für gefälzte flächenbündig einschlagende Türen, wartungsfrei, mit Stiftsicherung, eingebaut demontierbar, Lappendicke 3 mm, zur Verwendung an Türen in Flucht- und Rettungswegen mit Anforderungen an den Rauch- und Brandschutz



	Tragkraft bei 2 Band kg	Lappenhöhe mm	Lappenbreiten ab Mitte Rolle mm	Rollen-Ø mm	Fabriksnummer
10.464.13	100	120	48,7 / 57	20	039034
10.464.23	120	160	48,7 / 57	20	037669

- Bandtaschen 3-D siehe 10.480.
- Schrauben SK Ø 5 mm.
- Weitere Oberflächen auf Anfrage.

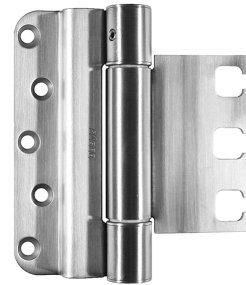

10.464.13-23

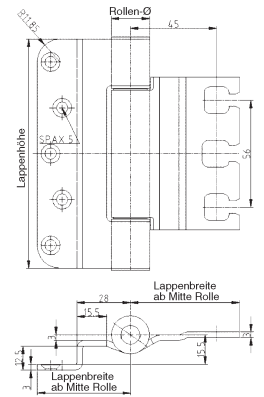

10.464.13-23



Objektband BASYS OBJECTA® 2282

Edelstahl gebürstet, für gefälzte, flächenbündig einschlagende Türen, wartungsfrei, mit Stiftsicherung, eingebaut demontierbar, Lappendicke 4 mm, zur Verwendung an Türen in Flucht- und Rettungswegen mit Anforderungen an den Rauch- und Brandschutz



	Tragkraft bei 2 Band kg	Lappenhöhe mm	Lappenbreiten ab Mitte Rolle mm	Rollen-Ø mm	Fabriksnummer
10.467.03	160	160	47,7 / 58	22	040610

- Schrauben SK Ø 5 mm.

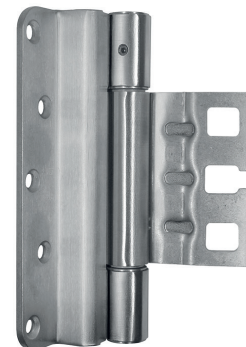

10.467.03

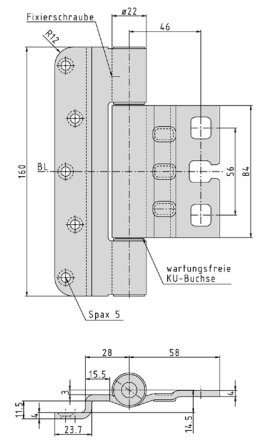

10.467.03



Objektband BASYS OBJECTA® 2282

Edelstahl gebürstet, für gefälzte, flächenbündig einschlagende Türen mit durchlaufender Dichtung, wartungsfrei, mit Stiftsicherung, eingebaut demontierbar, Lappendicke 4 mm



	Tragkraft bei 2 Band kg	Lappenhöhe mm	Lappenbreiten ab Mitte Rolle mm	Rollen-Ø mm	Fabriknummer
10.467.04	160	160	54,7 / 58	22	040611

- Schrauben SK Ø 5 mm.



10.467.04

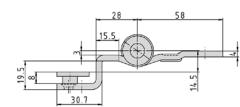
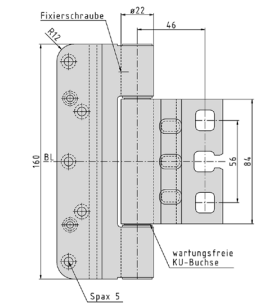

10.467.04



Objektband BASYS OBJECTA® 2039

Edelstahl gebürstet, für überfälzte Türen, wartungsfrei, mit Stiftsicherung, eingebaut demontierbar, Lappendicke 3 mm, zur Verwendung an Türen in Flucht- und Rettungswegen mit Anforderungen an den Rauch- und Brandschutz



	Tragkraft bei 2 Band kg	Lappenhöhe mm	Lappenbreiten ab Mitte Rolle mm	Rollen-Ø mm	Fabriknummer
10.462.13	120	128	30,7 / 39,5	20	039062
10.462.23	160	160	30,7 / 39,5	20	037504

- Bandtaschen 3-D siehe 10.480.
- Schrauben SK Ø 5 mm.



10.462.13-23

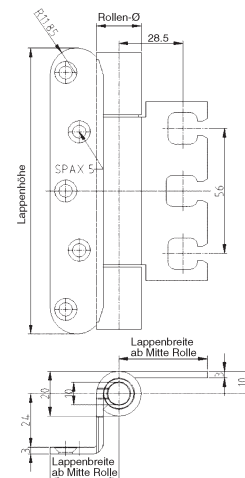

10.462.13-23



Objektband BASYS OBJECTA® 2239

Edelstahl gebürstet, für überfälzte Türen, wartungsfrei, mit Stiftsicherung, eingebaut demontierbar, Lappendicke 4 mm, zur Verwendung an Türen in Flucht- und Rettungswegen mit Anforderungen an den Rauch- und Brandschutz



	Tragkraft bei 2 Band kg	Lappenhöhe mm	Lappenbreiten ab Mitte Rolle mm	Rollen-Ø mm	Fabriknummer
10.462.24	200	160	30,7 / 39,5	22	037417

- Bandtaschen 3-D siehe 10.480.
- Schrauben SK Ø 5 mm.
- Weitere Oberflächen auf Anfrage.



10.462.24

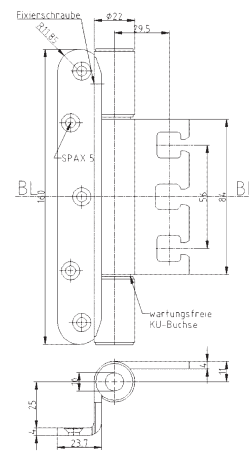

10.462.24



Objektband BASYS OBJECTA® 2249

Edelstahl gebürstet, für überfälzte Türen mit 18 mm Überschlag, Flügeldichtung bei überfälzter Anschlagart, wartungsfrei, Tragzapfen bei überfälzter und stumpf einschlagender Anschlagart (geschraubt), gekröpft, Lappendicke 4 mm, Widerstandsklasse 3 (Einbruchschutz), zur Verwendung an Türen in Flucht- und Rettungswegen mit Anforderungen an den Rauch- und Brandschutz



 Bartels Systembeschläge GmbH

	Tragkraft bei 2 Band kg	Lappenhöhe mm	Lappenbreiten ab Mitte Rolle mm	Rollen-Ø mm	Fabriknummer
10.461.13	200	160	39,5 / 30,7	22	041269

- Bandtasche 3-D siehe 10.481.03
- Schrauben SK Ø 5 mm.

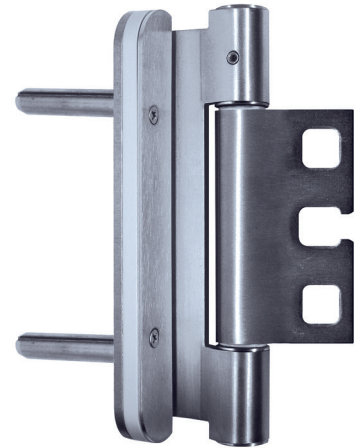

10.461.13



BASYS

PIVOTA ® VERDECKT LIEGENDE BÄNDER

Vorteile des Systems

Alle Kräfte, die auf die kinematische Führung einwirken, werden von waagrecht liegenden Achsen aufgenommen. Diese Kolben- bzw. Flächenführung garantiert eine enorm hohe Funktionssicherheit.







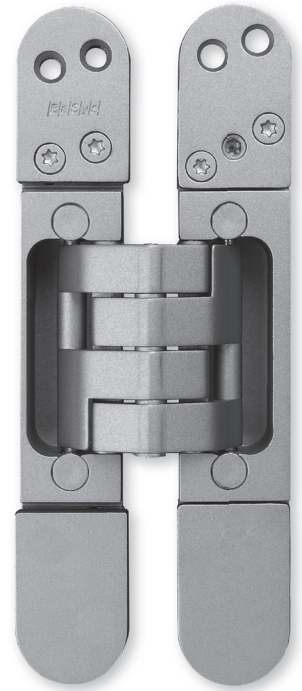









Für puristische Optik ohne Befestigungs- und Justierschrauben ist die Option „Design“ bestens geeignet. Magnetisch gehaltene Abdeckplatten bieten leichten Zugang zu den Schrauben, decken diese aber in ästhetischer Weise ab.

Alle Justier-Einstellungen wirken sich ausschliesslich auf die Positionierung der Tür aus. Die Gelenkmechanik der Scharniere bleibt davon völlig unberührt - ein weiteres Qualitätsmerkmal für höchste Präzision im täglichen Dauereinsatz.

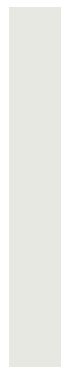
Neue Oberfläche in edlem schwarz
Was im Möbeldesign längst angekommen ist, setzt sich immer häufiger auch beim Türendesign durch: dezentes, aber hoch funktionales Beschlagdesign und dunkle Oberflächen.



Weitere Oberflächen ab Werk

velour vernickelt	Alu Look F1	Edelstahl Look	Weiss lackiert	Schwarzgrau	messingfarbig	bronzefarbig	hell Bronze Finish	matt rot Bronze	Bronze dunkel	vernickelt	poliert vernickelt	verchromt	poliert verchromt	vergoldet	poliert vergoldet	Edelstahl gebürstet	Edelstahl poliert
																	

PIVOTA

verdeckt liegend rund

Objektband BASYS PIVOTA® DX 35 "LT" 3-D

Gehäuse Aluminium, Lappen Stahl, für stumpf einschlagende Türen, bei geschlossener Tür ist das Band unsichtbar, 3-dimensionale Verstellung, wartungsfreie Lagerungen, mit Befestigungsschrauben

BaSys
Bartels Systembeschläge GmbH

	Oberfläche	Tragkraft bei 2 Band max. kg	Lappenhöhen mm	Fabrik- nummer
10.500.01	velours vernickelt	40	165	041112

- Weitere Oberflächen auf Anfrage.

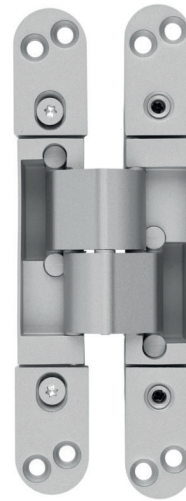

10.500.01

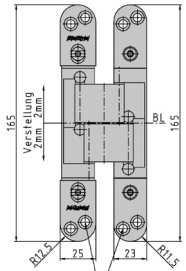
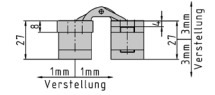

10.500.01

Objektband BASYS PIVOTA® DX 38 "N" 3-D

Gehäuse Aluminium, Lappen Stahl, für stumpf einschlagende Türen, bei geschlossener Tür ist das Band unsichtbar, 3-dimensionale Verstellung, wartungsfreie Lagerungen, mit sichtbaren Schrauben oder Design-Ausführung, mit Befestigungsschrauben

Ausführung Design:

Für puristische Optik ist diese Option bestens geeignet, magnetisch gehaltene Abdeckplatten bieten leichten Zugang zu den Befestigungsschrauben, decken diese aber in ästhetischer Weise ab



Modell	Oberfläche	Tragkraft bei 2 Band max. kg	Lappenhöhen mm	Fabriknummer
10.500.12	--	60	180	041084
10.500.16	Design	60	180	041129
10.500.18	Design	60	180	041173

- Aufnahmeplatte siehe 10.508.00
- Bandaufnahmekasten siehe 10.509.81
- Weitere Oberflächen auf Anfrage.



10.500.12



10.500.18



10.500.12

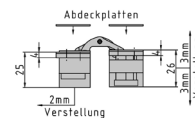

10.500.16-18

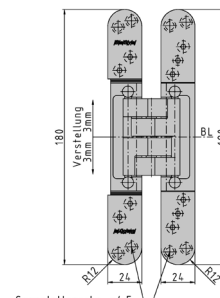
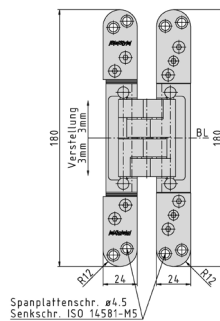

Objektband BASYS PIVOTA® DX 61 3-D

Gehäuse Aluminium, Lappen Stahl, für stumpf einschlagende Türen, bei geschlossener Tür ist das Band unsichtbar, 3-dimensionale Verstellung, wartungsfreie Lagerungen, mit sichtbaren Schrauben oder Design-Ausführung, zur Verwendung an Türen in Flucht- und Rettungswegen mit Anforderungen an den Rauch- und Brandschutz, mit Befestigungsschrauben

Ausführung Design:

Für puristische Optik ist diese Option bestens geeignet, magnetisch gehaltene Abdeckplatten bieten leichten Zugang zu den Befestigungsschrauben, decken diese aber in ästhetischer Weise ab



Modell	Oberfläche	Tragkraft bei 2 Band max. kg	Lappenhöhen mm	Fabriknummer
10.502.11	--	100	180	037915
10.502.15	Design velours vernickelt	100	180	039488
10.502.18	Design schwarz matt	100	180	S10037

- Aufnahmeplatte siehe 10.509.11
- Bandaufnahmekasten siehe 10.509.85
- Weitere Oberflächen auf Anfrage.

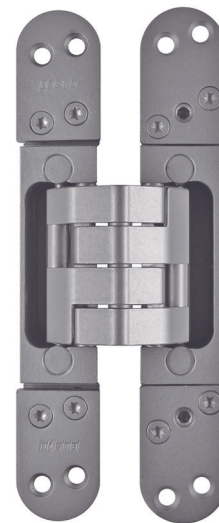

10.502.11



10.502.18

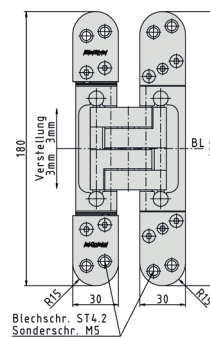
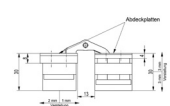
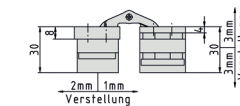

10.502.11

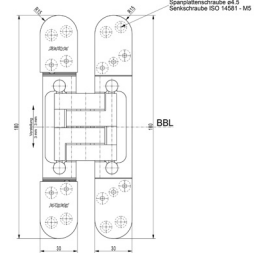

10.502.15-18



Objektband BASYS PIVOTA® DX 101 3-D

Gehäuse Stahl, Lappen Stahl, für stumpf einschlagende Türen, bei geschlossener Tür ist das Band unsichtbar, 3-dimensionale Verstellung, wartungsfreie Lagerungen, mit sichtbaren Schrauben oder Design-Ausführung, zur Verwendung an Türen in Flucht- und Rettungswegen mit Anforderungen an den Rauch- und Brandschutz, mit Befestigungsschrauben



Modell	Oberfläche	Tragkraft bei 2 Band max. kg	Lappen-höhen mm	Fabrik-nummer	
10.503.21	--	velours vernickelt	120	180	037916
10.503.26	Design	velours vernickelt	120	180	039489
10.503.28	Design	schwarz matt	120	180	S10036

- Kann mit 10.503.25 kombiniert werden.
- Aufnahmeplatte siehe 10.509.11
- Bandaufnahmekasten siehe 10.509.85
- Weitere Oberflächen auf Anfrage.



10.503.21



10.503.28

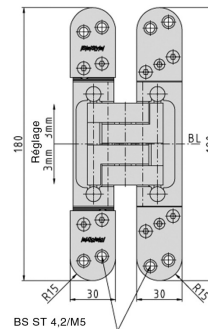
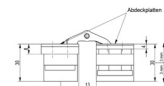
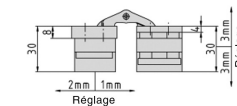

10.503.21

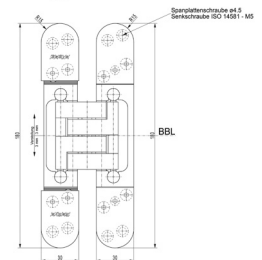

10.503.26-28



Objektband BASYS PIVOTA® DXS 101 3-D Close 1.0

Gehäuse Aluminium, Lappen Stahl, für stumpf einschlagende Türen, bei geschlossener Tür ist das Band unsichtbar, 3-dimensionale Verstellung, wartungsfreie Lagerungen, Band ist gedämpft **selbstschliessend** über integrierte, hydraulische, verdeckte Schliessmechanik, mit sichtbaren Schrauben, mit Befestigungsschrauben

Montagehinweis:

Üblicherweise wird ein Objektband Close auf der oberen Bandseite eingesetzt und auf der unteren Bandseite mit einem standard Objektband DX 101 ergänzt.



Oberfläche	Tragkraft bei 2 Band max. kg	Lappenhöhen mm	Fabriknummer
------------	------------------------------	----------------	--------------

10.503.25	velours vernickelt	80	180	040753
-----------	--------------------	----	-----	--------

- Kann mit 10.503.21 kombiniert werden.
- Aufnahmeplatte siehe 10.509.11
- Bandaufnahmekasten siehe 10.509.85



10.503.25

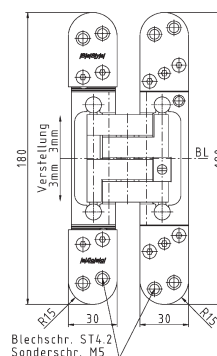
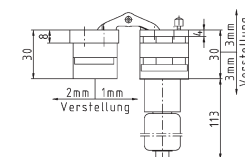

10.503.25

Objektband BASYS PIVOTA® DXS 61 3-D Close 2.0

Gehäuse Aluminium, Lappen Stahl, für stumpf einschlagende Türen, bei geschlossener Tür ist das Band unsichtbar, 3-dimensionale Verstellung, wartungsfreie Lagerungen, Band ist gedämpft **selbstschliessend** über integrierte, mechanische und verdeckte Schliessmechanik, Schliessgeschwindigkeit einstellbar, mit sichtbaren Schrauben, mit Befestigungsschrauben

Montagehinweis:

Üblicherweise wird ein Objektband Close auf der oberen Bandseite eingesetzt und auf der unteren Bandseite mit einem standard Objektband DX 61 ergänzt.



Oberfläche	Tragkraft bei 2 Band max. kg	Lappenhöhen mm	Fabriknummer
------------	------------------------------	----------------	--------------

10.503.31	velours vernickelt	100	180	041351
-----------	--------------------	-----	-----	--------

- Kann mit 10.502.11 kombiniert werden.
- Aufnahmeplatte siehe 10.509.11
- Bandaufnahmekasten siehe 10.509.85

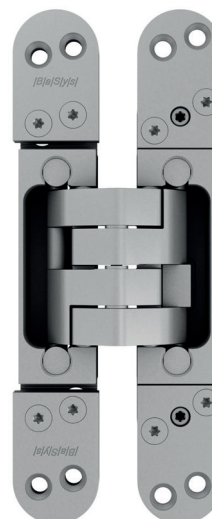

10.502.31

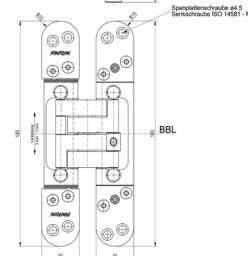
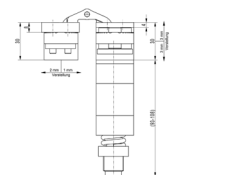

10.502.31

Objektband BASYS PIVOTA® DX 78 3-D

Gehäuse Aluminium, Lappen Stahl, Einfrästiefe 4 mm, für stumpf einschlagende Türen, bei geschlossener Tür ist das Band unsichtbar, 3-dimensionale Verstellung, wartungsfreie Lagerungen, mit sichtbaren Schrauben oder Design-Ausführung, mit Befestigungsschrauben



Modell	Oberfläche	Tragkraft bei 2 Band max. kg	Lappenhöhen mm	Fabriknummer
10.500.41	-- velours vernickelt	80	227 / 207	041090
10.500.45	Design velours vernickelt	80	227 / 207	041091
10.500.48	Design schwarz matt	80	227 / 207	041236

- Aufnahmeplatte siehe 10.508.40
- Bandaufnahmekasten nicht erhältlich.
- Weitere Oberflächen auf Anfrage.



10.500.41

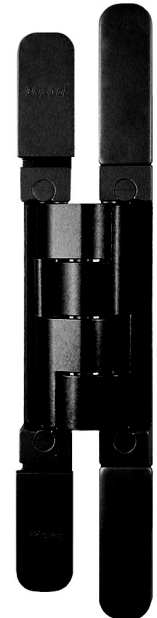

10.500.48

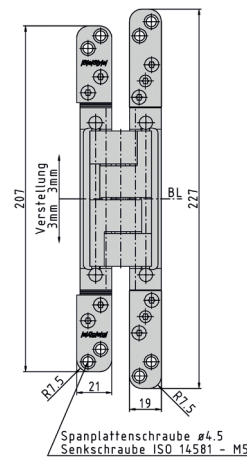
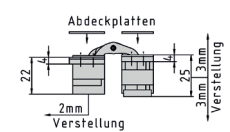
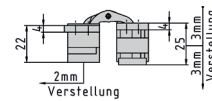

10.500.41

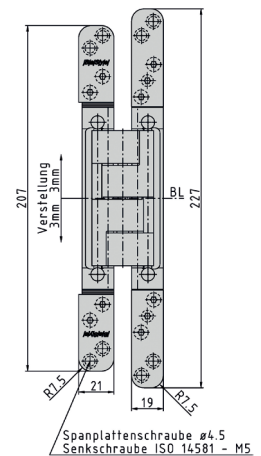

10.500.45-48

Objektband BASYS PIVOTA® DX 60 3-D

Gehäuse Aluminium, Lappen Stahl, für stumpf einschlagende Türen, bei geschlossener Tür ist das Band unsichtbar, 3-dimensionale Verstellung, wartungsfreie Lagerungen, mit sichtbaren Schrauben oder Design-Ausführung, zur Verwendung an Türen in Flucht- und Rettungswegen mit Anforderungen an den Rauch- und Brandschutz, mit Befestigungsschrauben

Ausführung Design:

Für puristische Optik ist diese Option bestens geeignet, magnetisch gehaltene Abdeckplatten bieten leichten Zugang zu den Befestigungsschrauben, decken diese aber in ästhetischer Weise ab

Modell	Oberfläche	Tragkraft bei 2 Band max. kg	Lappenhöhen mm	Fabriknummer
10.502.01	--	100	180	037938
10.502.05	Design velours vernickelt	100	180	039712
10.502.08	Design schwarz matt	100	180	S19024

- Aufnahmeplatte siehe 10.508.60 schmal und 10.508.80 breit.
- Bandaufnahmekasten siehe 10.509.84
- Weitere Oberflächen auf Anfrage.



10.502.01

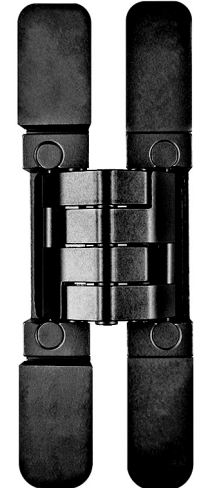

10.502.08

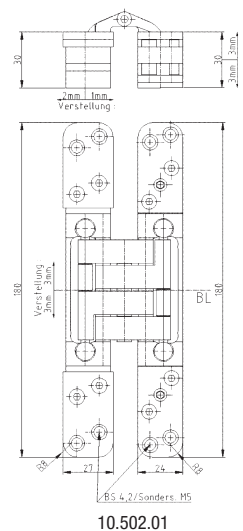

10.502.01

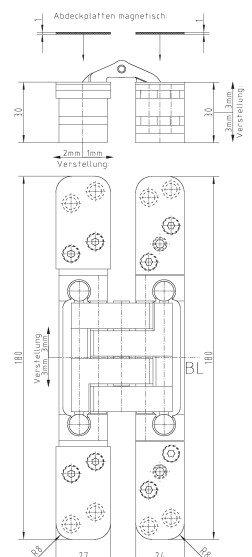

10.502.05-08



PIVOTA

verdeckt liegend eckig

Objektband BASYS PIVOTA® DX 62 3-D

Gehäuse Aluminium, Lappen Stahl, für stumpf einschlagende Türen, bei geschlossener Tür ist das Band unsichtbar, 3-dimensionale Verstellung, wartungsfreie Lagerungen, Sichtblende im Zargenteil, zur Verwendung an Türen in Flucht- und Rettungswegen mit Anforderungen an den Rauch- und Brandschutz, mit Befestigungsschrauben

BaSys
Bartels Systembeschläge GmbH

Oberfläche	Tragkraft bei 2 Band max. kg	Lappenhöhen mm	Fabriknummer
------------	------------------------------	----------------	--------------

10.502.21	velours vernickelt	100	180	037945
-----------	--------------------	-----	-----	--------

- Aufnahmeplatte siehe 10.508.60 schmal und 10.508.80 breit.
- Bandaufnahmekasten siehe 10.509.86
- Weitere Oberflächen auf Anfrage.



10.502.21

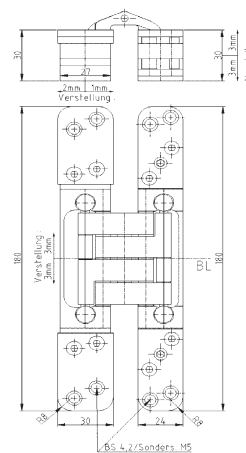

10.502.21



Objektband BASYS PIVOTA® DX 80 3-D ZA

Gehäuse Aluminium, Lappen Stahl, für stumpf einschlagende Türen mit versetztem Zargenspiegel, bei geschlossener Tür ist das Band unsichtbar, 3-dimensionale Verstellung, wartungsfreie Lagerungen, mit Befestigungsschrauben

BaSys
Bartels Systembeschläge GmbH

Oberfläche	Tragkraft bei 2 Band max. kg	Lappenhöhen mm	Fabriknummer
------------	------------------------------	----------------	--------------

10.503.01	velours vernickelt	80	200	040278
-----------	--------------------	----	-----	--------

- Bandaufnahmekasten nicht erhältlich.
- Aufnahmeplatte siehe 10.509.00
- Weitere Oberflächen auf Anfrage.



10.503.01

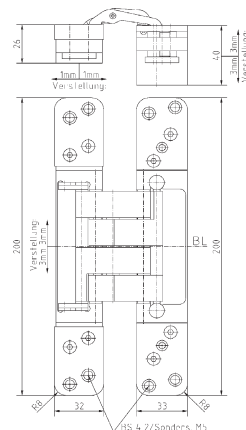

10.503.01

Objektband BASYS PIVOTA® DX 100 3-D

Gehäuse Stahl, Lappen Stahl, für stumpf einschlagende Türen, bei geschlossener Tür ist das Band unsichtbar, 3-dimensionale Verstellung, wartungsfreie Lagerungen, mit sichtbaren Schrauben oder Design, zur Verwendung an Türen in Flucht- und Rettungswegen mit Anforderungen an den Rauch- und Brandschutz, mit Befestigungsschrauben

Ausführung Design:

Für puristische Optik ist diese Option bestens geeignet, magnetisch gehaltene Abdeckplatten bieten leichten Zugang zu den Befestigungsschrauben, decken diese aber in ästhetischer Weise ab



Modell	Oberfläche	Tragkraft bei 2 Band max. kg	Lappen-höhen mm	Fabrik-nummer	
10.503.11	--	velours vernickelt	120	180	037939
10.503.15	Design	velours vernickelt	120	180	039713
10.503.18	Design	schwarz matt	120	180	S14055

- Aufnahmeplatte siehe 10.508.60 schmal und 10.508.80 breit.
- Bandaufnahmekasten siehe 10.509.84
- Weitere Oberflächen auf Anfrage.



10.503.11



10.503.18

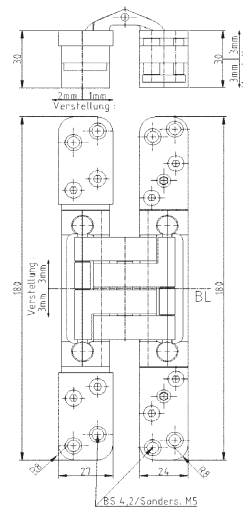

10.503.11

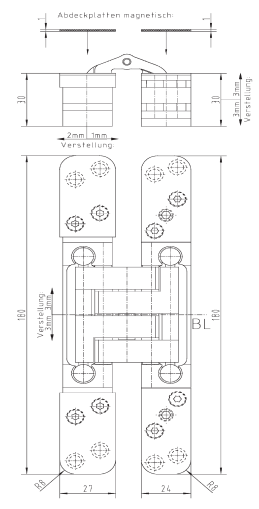

10.503.15-18



Objektband BASYS PIVOTA® DX 120 3-D

Gehäuse Aluminium, Lappen Stahl, für stumpf einschlagende Türen, bei geschlossener Tür ist das Band unsichtbar, 3-dimensionale Verstellung, wartungsfreie Lagerungen, durch grosse Auslenkung für Aufdoppelungen geeignet, mit sichtbaren Schrauben oder Design, zur Verwendung an Türen in Flucht- und Rettungswegen mit Anforderungen an den Rauch- und Brandschutz, **ohne** Schrauben

Ausführung Design:

Für puristische Optik ist diese Option bestens geeignet, magnetisch gehaltene Abdeckplatten bieten leichten Zugang zu den Befestigungsschrauben, decken diese aber in ästhetischer Weise ab



Modell	Oberfläche	Tragkraft bei 2 Band max. kg	Lappen-höhen mm	Fabrik-nummer
10.504.22	--	150	235	039070
10.504.26	Design	150	235	039735

- Aufnahmeplatte siehe 10.509.20
- Bandaufnahmekasten siehe 10.509.92
- Schrauben SK Ø 5 mm.
- Weitere Oberflächen auf Anfrage.



10.504.22

10.504.26

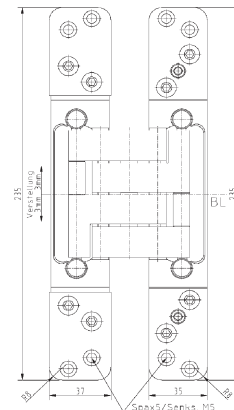
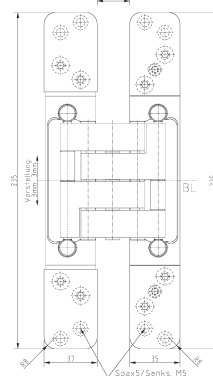
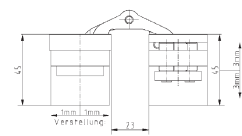
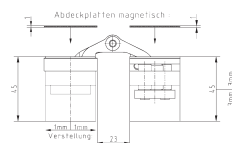

10.504.26

10.504.22



Objektband BASYS PIVOTA® DX 120 3-D / 33 mm

Gehäuse Aluminium, Lappen Stahl, für stumpf einschlagende Türen, bei geschlossener Tür ist das Band unsichtbar, 3-dimensionale Verstellung, wartungsfreie Lagerungen, durch grosse Auslenkung für Aufdoppelungen geeignet, mit sichtbaren Schrauben, zur Verwendung an Türen in Flucht- und Rettungswegen mit Anforderungen an den Rauch- und Brandschutz, **ohne** Schrauben



Oberfläche	Tragkraft bei 2 Band max. kg	Lappenhöhen mm	Fabriknummer
------------	------------------------------	----------------	--------------

10.504.32	velours vernickelt	150	235	039886
-----------	--------------------	-----	-----	--------

- Aufnahmeplatte siehe 10.509.20
- Bandaufnahmekasten siehe 10.509.92
- Schrauben SK Ø 5 mm.
- Weitere Oberflächen auf Anfrage.



10.504.32

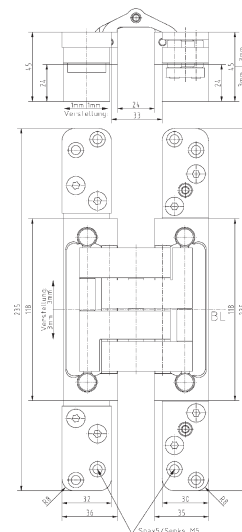

10.504.32



Objektband BASYS PIVOTA® DX 180 3-D

Gehäuse Stahl, Lappen Stahl, für stumpf einschlagende Türen, bei geschlossener Tür ist das Band unsichtbar, 3-dimensionale Verstellung, wartungsfreie Lagerungen, durch grosse Auslenkung für Aufdoppelungen geeignet, mit sichtbaren Schrauben oder Design, zur Verwendung an Türen in Flucht- und Rettungswegen mit Anforderungen an den Rauch- und Brandschutz, **ohne** Schrauben

Ausführung Design:

Für puristische Optik ist diese Option bestens geeignet, magnetisch gehaltene Abdeckplatten bieten leichten Zugang zu den Befestigungsschrauben, decken diese aber in ästhetischer Weise ab



Modell	Oberfläche	Tragkraft bei 2 Band max. kg	Lappen-höhen mm	Fabrik-nummer
10.505.01	-- velours vernickelt	200	235	037979
10.505.05	Design velours vernickelt	200	235	039580

- Aufnahmeplatte siehe 10.509.20
- Bandaufnahmekasten siehe 10.509.92
- Schrauben SK Ø 5 mm.
- Weitere Oberflächen auf Anfrage.



10.505.01

10.505.05

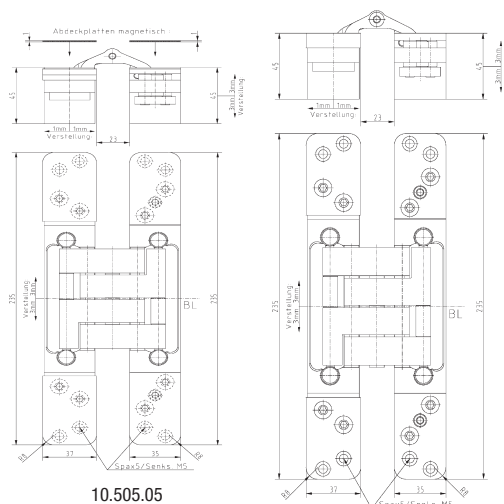

10.505.05

10.505.01



Objektband BASYS PIVOTA® DX 190 3-D

Gehäuse Stahl, Lappen Stahl, für stumpf einschlagende Türen, bei geschlossener Tür ist das Band unsichtbar, 3-dimensionale Verstellung, wartungsfreie Lagerungen, zur Verwendung an Türen in Flucht- und Rettungswegen mit Anforderungen an den Rauch- und Brandschutz, **ohne** Schrauben

	Oberfläche	Tragkraft bei 2 Band max. kg	Lappenhöhen mm	Fabriknummer
10.505.11	velours vernickelt	190	235	039430

- Aufnahmeplatte siehe 10.509.40
- Bandaufnahmekasten siehe 10.509.95
- Schrauben SK Ø 5 mm.
- Weitere Oberflächen auf Anfrage.



10.505.11

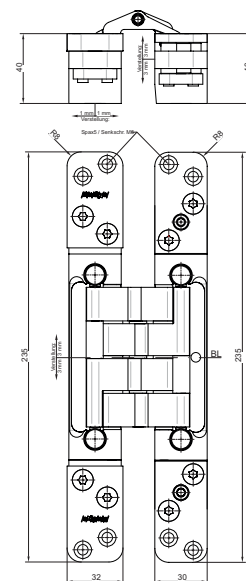

10.505.11



Objektband BASYS PIVOTA® DX 200 3-D

Gehäuse Stahl, Lappen Stahl, für stumpf einschlagende Türen, bei geschlossener Tür ist das Band unsichtbar, 3-dimensionale Verstellung, wartungsfreie Lagerungen, zur Verwendung an Türen in Flucht- und Rettungswegen mit Anforderungen an den Rauch- und Brandschutz, **ohne** Schrauben

	Oberfläche	Tragkraft bei 2 Band max. kg	Lappenhöhen mm	Fabriknummer
10.505.31	velours vernickelt	200	235	037917

- Aufnahmeplatte siehe 10.509.40
- Bandaufnahmekasten siehe 10.509.96
- Schrauben SK Ø 5 mm.
- Weitere Oberflächen auf Anfrage.



10.505.31

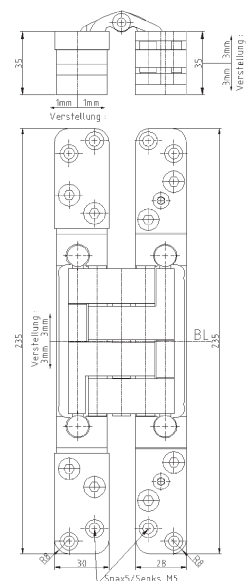

10.505.31



Objektband BASYS PIVOTA® DX 300 3-D

Gehäuse Stahl, Lappen Stahl, für stumpf einschlagende Türen, bei geschlossener Tür ist das Band unsichtbar, 3-dimensionale Verstellung, wartungsfreie Lagerungen, zur Verwendung an Türen in Flucht- und Rettungswegen mit Anforderungen an den Rauch- und Brandschutz, **ohne** Schrauben



	Oberfläche	Tragkraft bei 2 Band max. kg	Lappenhöhen mm	Fabriknummer
10.506.01	velours vernickelt	300	270	037918

- Aufnahmeplatte siehe 10.509.60
- Bandaufnahmekasten siehe 10.509.97
- Schrauben SK Ø 5 mm.
- Weitere Oberflächen auf Anfrage.



10.506.01

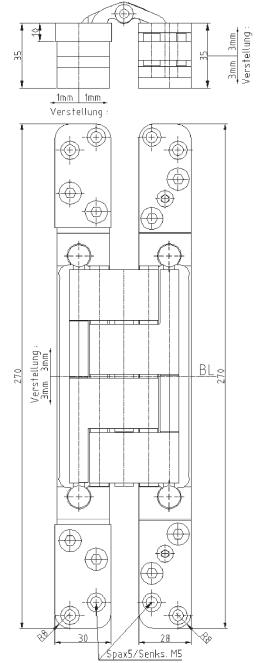

10.506.01



Bandtaschen

Bandtasche 3-D BASYS OBJECTA® STV 76 / 56

Unterkonstruktion Stahl, Frontplatte Edelstahl gebürstet, komplett montiert, integrierte Ausreissicherung, Verstellbereich 3 mm, massive Frontplatte

BaSys
Bartels Systembeschläge GmbH

	Breite mm	Dicke mm	Länge mm	Tragkraft bei 2 Band max. kg	Fabriknummer
10.480.03	24	24	220	150	037672

- Objektbänder OBJECTA® siehe 10.460. bis 10.466.
- Schrauben SK Ø 5 mm.
- Weitere Oberflächen auf Anfrage.



10.480.03

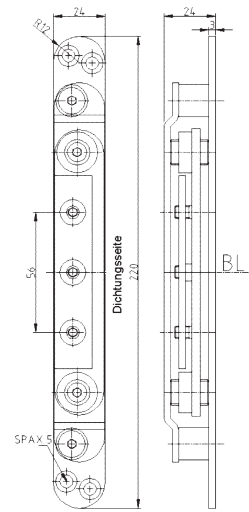

10.480.03

Bandtasche 3-D BASYS OBJECTA® STV 75 / 56

Unterkonstruktion Stahl, Abdeckwinkel Edelstahl gebürstet, komplett montiert, integrierte Ausreissicherung, Verstellbereich 3 mm, massive Frontplatte

BaSys
Bartels Systembeschläge GmbH

	Breite mm	Dicke mm	Länge mm	Tragkraft bei 2 Band max. kg	Fabriknummer
10.480.13	24 / 29,5	24	220	150	036625

- Objektbänder OBJECTA® siehe 10.460. bis 10.466.
- Schrauben SK Ø 5 mm.
- Weitere Oberflächen auf Anfrage.



10.480.13

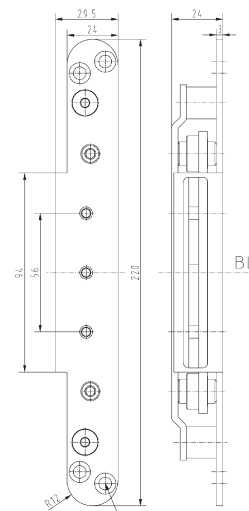

10.480.13

Bandtaschen

Bandtasche 3-D BASYS OBJECTA® STV 113 / 56

Unterkonstruktion Stahl, Frontplatte Edelstahl gebürstet, komplett montiert, integrierte Ausreissicherung, Verstellbereich 3 mm, massive Frontplatte, Fixierung der Tasche mit Schrauben durch die Verstellspindeln möglich

BaSys
Bartels Systembeschläge GmbH

	Breite mm	Dicke mm	Länge mm	Tragkraft bei 2 Band max. kg	Fabriknummer
10.480.04	24	25	220	200	037411

- Objektbänder OBJECTA® siehe 10.460. bis 10.466.
- Schrauben SK Ø 5 mm.
- Weitere Oberflächen auf Anfrage.

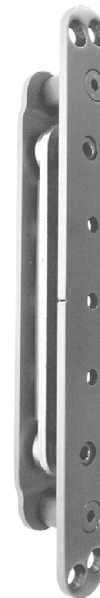

10.480.04

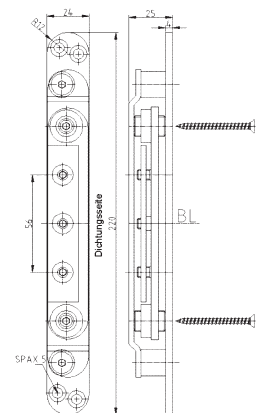

10.480.04

Bandtasche 3-D BASYS OBJECTA® STV 75 / 56 IHA

Unterkonstruktion Stahl, Abdeckwinkel Edelstahl gebürstet, komplett montiert, integrierte Ausreissicherung, Verstellbereich 3 mm, massive Frontplatte, integrierte Höhenverstellung zur Ein-Mann-Justierung des Türelements

BaSys
Bartels Systembeschläge GmbH

	Breite mm	Dicke mm	Länge mm	Tragkraft bei 2 Band max. kg	Fabriknummer
10.480.18	24 / 29,5	30	220	100	039168

- Objektbänder OBJECTA® siehe 10.460. bis 10.466.
- Schrauben SK Ø 5 mm.
- Weitere Oberflächen auf Anfrage.



10.480.18

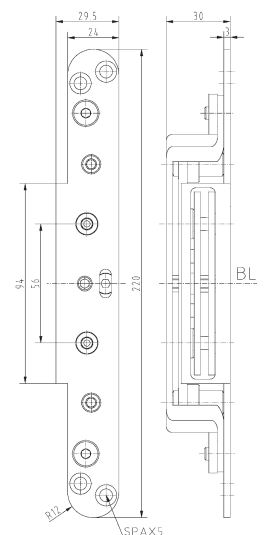

10.480.18

Bandtaschen

Bandtasche 3-D BASYS OBJECTA® STV 82 / 56

Unterkonstruktion Stahl, Abdeckwinkel Edelstahl gebürstet, komplett montiert, integrierte Ausreissicherung, Verstellbereich 3 mm, massive Frontplatte

	Breite mm	Dicke mm	Länge mm	Tragkraft bei 2 Band max. kg	Fabriknummer
10.480.23	24 / 29,5	24	220	150	036626

- Objektbänder OBJECTA® siehe 10.460. bis 10.466.
- Schrauben SK Ø 5 mm.
- Weitere Oberflächen auf Anfrage.



10.480.23

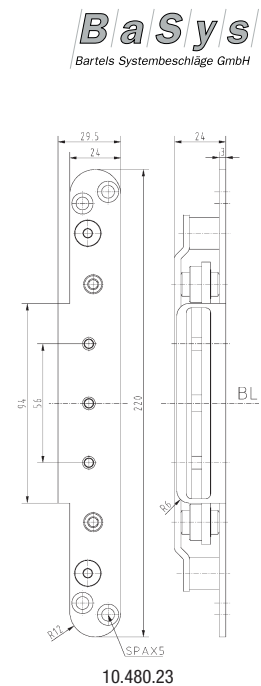

10.480.23

Bandtasche 3-D BASYS OBJECTA® STV 82 / 56 IHA

Unterkonstruktion Stahl, Abdeckwinkel Edelstahl gebürstet, komplett montiert, integrierte Ausreissicherung, Verstellbereich 3 mm, massive Frontplatte, integrierte Höhenverstellung zur Ein-Mann-Justierung des Türelements

	Breite mm	Dicke mm	Länge mm	Tragkraft bei 2 Band max. kg	Fabriknummer
10.480.28	24 / 29,5	30	220	100	039169

- Objektbänder OBJECTA® siehe 10.460. bis 10.466.
- Schrauben SK Ø 5 mm.
- Weitere Oberflächen auf Anfrage.



10.480.28

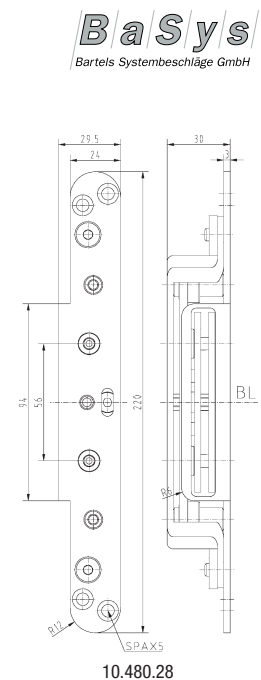

10.480.28

Bandtaschen

Bandtasche 3-D BASYS OBJECTA® STV 120/123 / 56

Unterkonstruktion Stahl, Abdeckwinkel Edelstahl gebürstet, komplett montiert, integrierte Ausreissicherung, Verstellbereich 3 mm, massive Frontplatte, alternativ bei Zargen mit sehr schmaler Spiegelbreite auch im Türblatt einsetzbar, 3-dimensional verstellbare Aufnahme für stumpf einschlagende Türen in Holzblockzargen und Blendrahmen, integrierte Höhenverstellung zur Ein-Mann-Justierung des Türelements

BaSys
Bartels Systembeschläge GmbH

	Breite mm	Dicke mm	Länge mm	Tragkraft bei 2 Band max. kg	Fabriknummer
10.480.43	29 / 34	24	220	100	037813
10.480.44	29 / 34	25	220	150	039073

- Objektbänder OBJECTA® Gracila siehe 10.460.63-73
- Schrauben SK Ø 5 mm.
- Weitere Oberflächen auf Anfrage.



10.480.43-44

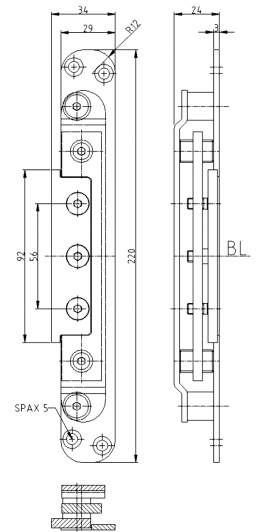

10.480.43

Bandtasche 3-D BASYS OBJECTA® STV 116 / 48

Unterkonstruktion Stahl, Abdeckwinkel Edelstahl gebürstet, komplett montiert, integrierte Ausreissicherung, Verstellbereich 3 mm, massive Frontplatte, integrierte Höhenverstellung zur Ein-Mann-Justierung des Türelements, **mit Bandaufnahme 48 mm**

BaSys
Bartels Systembeschläge GmbH

	Breite mm	Dicke mm	Länge mm	Tragkraft bei 2 Band max. kg	Fabriknummer
10.481.03	29	30	220	240	037462

- Objektband OBJECTA® siehe 10.461.03
- Schrauben SK Ø 5 mm.
- Weitere Oberflächen auf Anfrage.



10.481.03

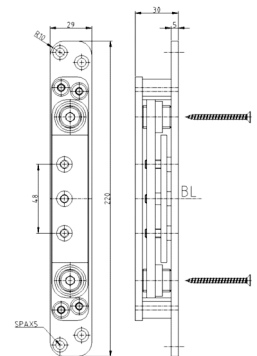

10.481.03

Aufnahmeplatten

Abdeckkappe BASYS PIVOTA®, zu Close

Passend zu Objektband Close 1.0 und 2.0

BaSys
Bartels Systembeschläge GmbH

Fabriknummer

10.503.91 500392

- Objektband Close siehe 10.503.

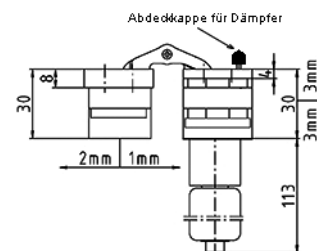

10.503.91

Aufnahmeplatte BASYS PIVOTA® DX 38

Stahl passiviert, Verschraubung des Objektbandes PIVOTA® DX 38 3-D in Futter- bzw. Umfassungszargen

BaSys
Bartels Systembeschläge GmbH

	Grösse mm	Dicke mm	Kröpfung mm	Fabriknummer
10.508.00	89 x 179	4	0	039151

- Objektband PIVOTA® DX 38 siehe 10.500.11-15
- Schrauben SK Ø 4,5 mm.
- Aufnahmeplatte mit Kröpfung 5, 7, 8 oder 9 mm auf Anfrage.

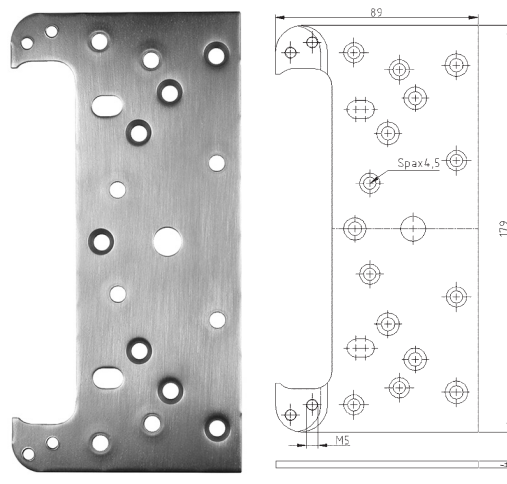

10.508.00

10.508.00

Aufnahmeplatte BASYS PIVOTA® DX 42

Stahl passiviert, Verschraubung des Objektbandes PIVOTA® DX 42 3-D in Futter- bzw. Umfassungszargen

BaSys
Bartels Systembeschläge GmbH

	Grösse mm	Dicke mm	Kröpfung mm	Fabriknummer
10.508.29	104 x 173	4	4,5	039286

- Objektband PIVOTA® DX 42 siehe 10.500.21
- Schrauben SK Ø 4,5 mm.
- Aufnahmeplatte mit Kröpfung 6 oder 7 mm auf Anfrage.

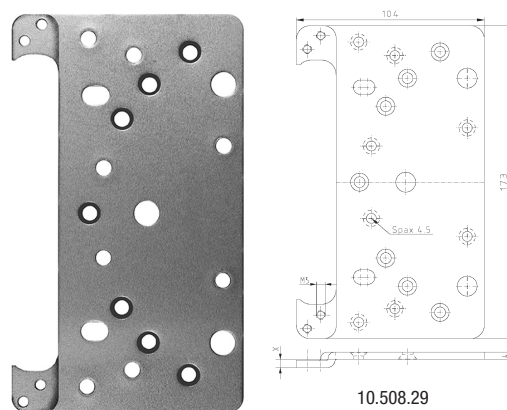

10.508.29

10.508.29

Aufnahmeplatten

Aufnahmeplatte BASYS PIVOTA® DX 58

Stahl passiviert, Verschraubung des Objektbandes PIVOTA® DX 58 3-D in Futter- bzw. Umfassungszargen

BaSys
Bartels Systembeschläge GmbH

	Grösse mm	Dicke mm	Kröpfung mm	Fabriknummer
10.508.40	89 x 179	4	0	039545

- Objektband PIVOTA® DX 58 siehe 10.500.31
- Schrauben SK Ø 4,5 mm.
- Aufnahmeplatte mit Kröpfung 1,5 mm auf Anfrage.

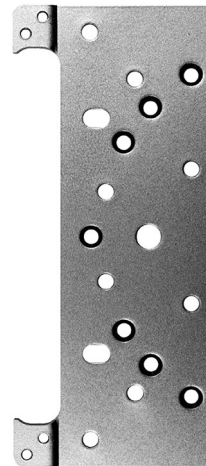

10.508.40

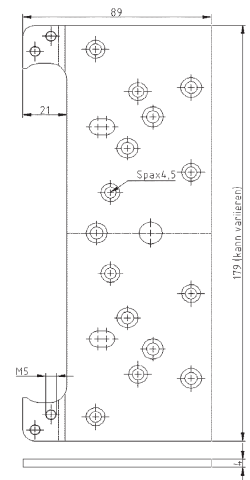

10.508.40

Aufnahmeplatte BASYS PIVOTA® DX 60 / DX 100 schmal

Stahl passiviert, Verschraubung des Objektbandes PIVOTA® DX 60 3-D und DX 100 3-D in Futter- bzw. Umfassungszargen

BaSys
Bartels Systembeschläge GmbH

	Grösse mm	Dicke mm	Kröpfung mm	Fabriknummer
10.508.60	78,5 x 179	4	0	037832

- Objektband PIVOTA® DX 60 siehe 10.502.01-05 und 10.502.21
- Objektband PIVOTA® DX 100 siehe 10.503.11-15
- Schrauben M5.
- Aufnahmeplatte mit Kröpfung 0,5, 1,5, 3, 3,5, 6,5 oder 8 mm auf Anfrage.

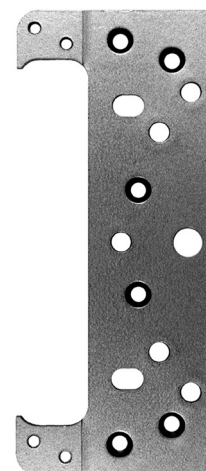

10.508.60

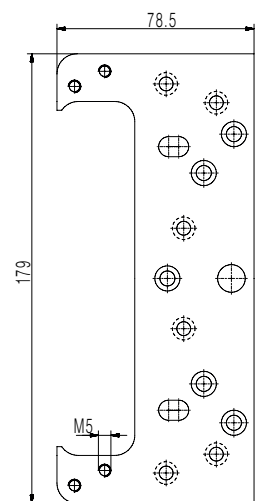

10.508.60

Aufnahmeplatten

Aufnahmeplatte BASYS PIVOTA® DX 60 / DX 100 breit

Stahl passiviert, Verschraubung des Objektbandes PIVOTA® DX 60 3-D und DX 100 3-D in Futter- bzw. Umfassungszargen

BaSys
Bartels Systembeschläge GmbH

	Grösse mm	Dicke mm	Kröpfung mm	Fabriknummer
10.508.80	110 x 179	4	0	037823

- Objektband PIVOTA® DX 60 siehe 10.502.01-05 und 10.502.21
- Objektband PIVOTA® DX 100 siehe 10.503.11-15
- Schrauben SK Ø 4,5 mm.
- Aufnahmeplatte mit Kröpfung 0,5, 1,5, 3, 3,5, 5, 5,5, 6, 6,5, 7 oder 8 mm auf Anfrage.

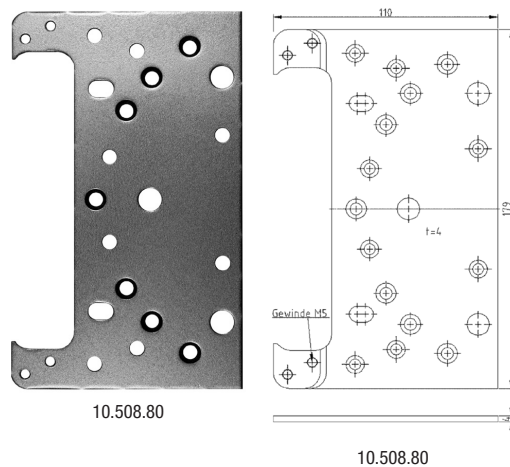

Aufnahmeplatte BASYS PIVOTA® DX 80

Stahl passiviert, Verschraubung des Objektbandes PIVOTA® DX 80 3-D in Futter- bzw. Umfassungszargen

BaSys
Bartels Systembeschläge GmbH

	Grösse mm	Dicke mm	Kröpfung mm	Fabriknummer
10.509.00	108 x 199	4	0	040373

- Objektband PIVOTA® DX 80 siehe 10.503.01
- Schrauben SK Ø 5 mm.

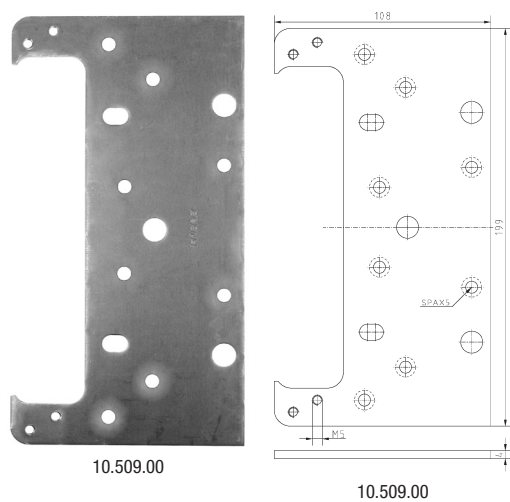

Aufnahmeplatten

Aufnahmeplatte BASYS PIVOTA® DX 101

Stahl passiviert, Verschraubung des Objektbandes PIVOTA® DXS 101 3D in Futter- bzw. Umfassungszargen

BaSys
Bartels Systembeschläge GmbH

	Grösse mm	Dicke mm	Kröpfung mm	Fabriknummer
10.509.11	76 x 180	4	0	039038

- Objektband PIVOTA® DXS 101 siehe 10.503.25
- Schrauben M5.
- Aufnahmeplatte mit Kröpfung 1, 2, 3, 4, 5, 8 oder 9 mm auf Anfrage.

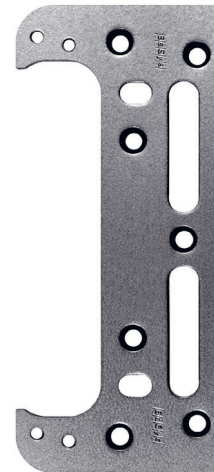

10.509.11

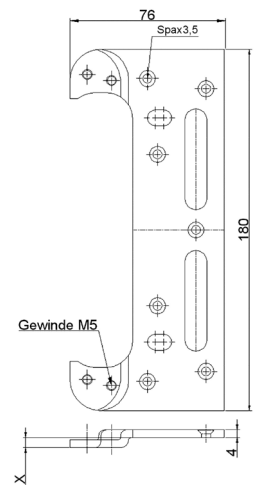

10.509.11

Aufnahmeplatte BASYS PIVOTA® DX 120 / DX 180

Stahl passiviert, Verschraubung des Objektbandes PIVOTA® DX 120 3-D und DX 180 3-D in Futter- bzw. Umfassungszargen

BaSys
Bartels Systembeschläge GmbH

	Grösse mm	Dicke mm	Kröpfung mm	Fabriknummer
10.509.20	110 x 234	4	0	039071

- Objektband PIVOTA® DX 120 siehe 10.504.21-31
- Objektband PIVOTA® DX 180 siehe 10.505.01-05
- Schrauben SK Ø 5 mm.

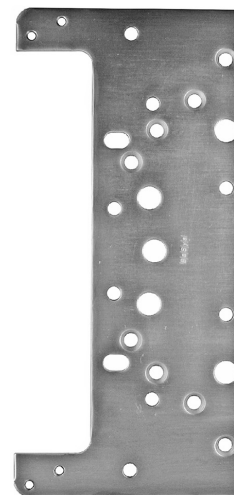

10.509.20

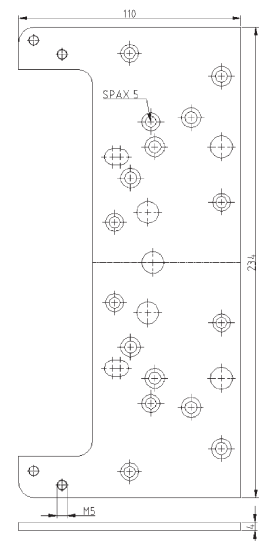

10.509.20

Aufnahmeplatten

Aufnahmeplatte BASYS PIVOTA® DX 190 / DX 200

Stahl passiviert, Verschraubung des Objektbandes PIVOTA® DX 190 und DX 200 3-D in Futter- bzw. Umfassungszargen

BaSys
Bartels Systembeschläge GmbH

	Grösse mm	Dicke mm	Kröpfung mm	Fabriknummer
10.509.40	108 x 234	4	0	037781

- Objektband PIVOTA® DX 190 siehe 10.505.11, DX 200 siehe 10.505.31
- Schrauben SK Ø 5 mm.
- Aufnahmeplatte mit Kröpfung -1, 3 oder 5 mm auf Anfrage.

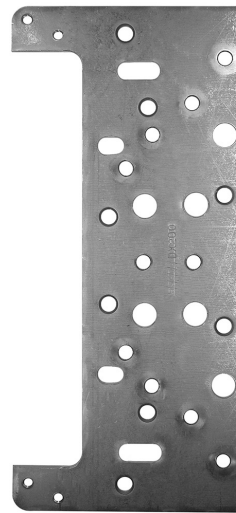

10.509.40

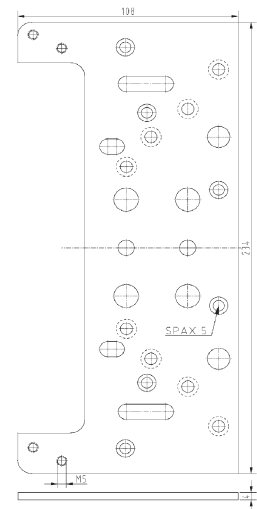

10.509.40

Aufnahmeplatte BASYS PIVOTA® DX 300

Stahl passiviert, Verschraubung des Objektbandes PIVOTA® DX 300 3-D in Futter- bzw. Umfassungszargen

BaSys
Bartels Systembeschläge GmbH

	Grösse mm	Dicke mm	Kröpfung mm	Fabriknummer
10.509.60	108 x 269	4	0	037621

- Objektband PIVOTA® DX 300 siehe 10.506.01
- Schrauben SK Ø 5 mm.

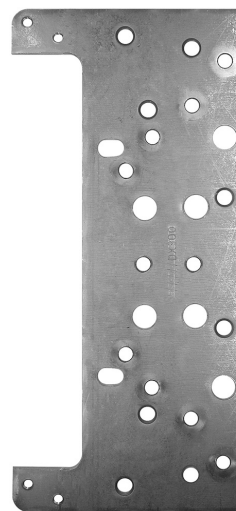

10.509.60

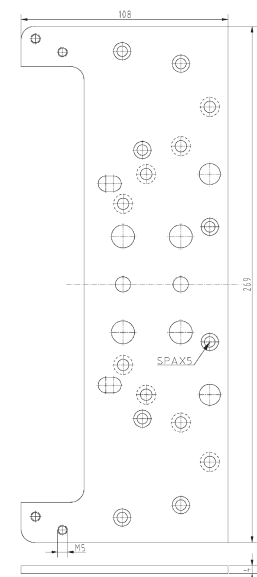

10.509.60

Bandaufnahmekasten

Bandaufnahmekasten PIVOTA® DX

Stahl verzinkt, Verschraubung der Objektbänder PIVOTA® DX in Stahlzargen

BaSys
Bartels Systembeschläge GmbH

für Band	Fabriknummer
10.509.81 DX 38	040731
10.509.84 DX 60 / DX 100	040732
10.509.85 DXS 101	040736
10.509.86 DX 62	040737
10.509.92 DX 120 / DX 180	040735
10.509.95 DX 190	040738
10.509.96 DX 200	040733
10.509.97 DX 300	040734

- Objektbänder PIVOTA® DX siehe 10.500. bis 10.506.
- Der Kasten wird auf das jeweilige Zargenprofil angepasst.



10.509.81-97

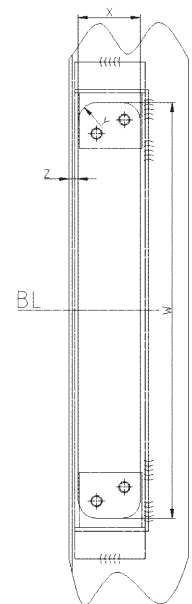

10.509.81-97

Blendenhalter BASYS 3-D Design

Stahl verzinkt, Abdeckplatte Edelstahl, 3-dimensionale Justierbarkeit der Oberblende, magnetisch gehaltene Abdeckplatte sorgen für cleane Optik, Eignung für Brandschutz, Höhe +/- 3 mm verstellbar, Seiten- und Anpressdruck +/- 3,5 mm, Oberblende kann entfernt werden um z.B. den Transport von grossen Geräten oder Möbel zu ermöglichen, geeignet für Büro- und Konferenzräume

Montagehinweis:

Die Verschraubung des Blendenhalters mit der Blende erfolgt vorab im Türenwerk, für die Montage vor Ort wird, dann die Blende in den Rahmen gesetzt, die zwei Klemmschrauben am Blendenhalter gelöst und der Haltestift in die rahmenseitige Bohrung eingeführt



20.850.01

	Oberfläche	Fabriksnummer	Packung
20.850.01	velours vernickelt	041249	50

- Weitere Oberflächen auf Anfrage.

Bandaufnahme BASYS COMBICA STV Inclino 3-D

Edelstahl gebürstet, für Blendrahmen, Holzblock- und Futterzarge, 3-dimensional verstellbar, Verstellbereich 3 mm in alle Richtungen, konzipiert für handelsübliche Mittelteile aus dem Stahlzargenbereich, herstellerunabhängig kompatibel



	Tragkraft bei 2 Band max. kg	Fabriksnummer
10.122.90	70	041255

- Rahmen- und Flügelteile, siehe 10.122.



10.122.90

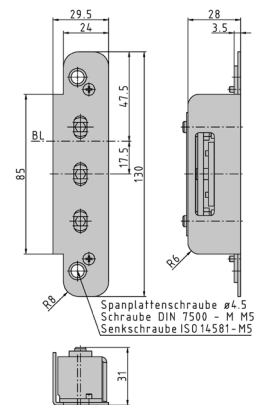

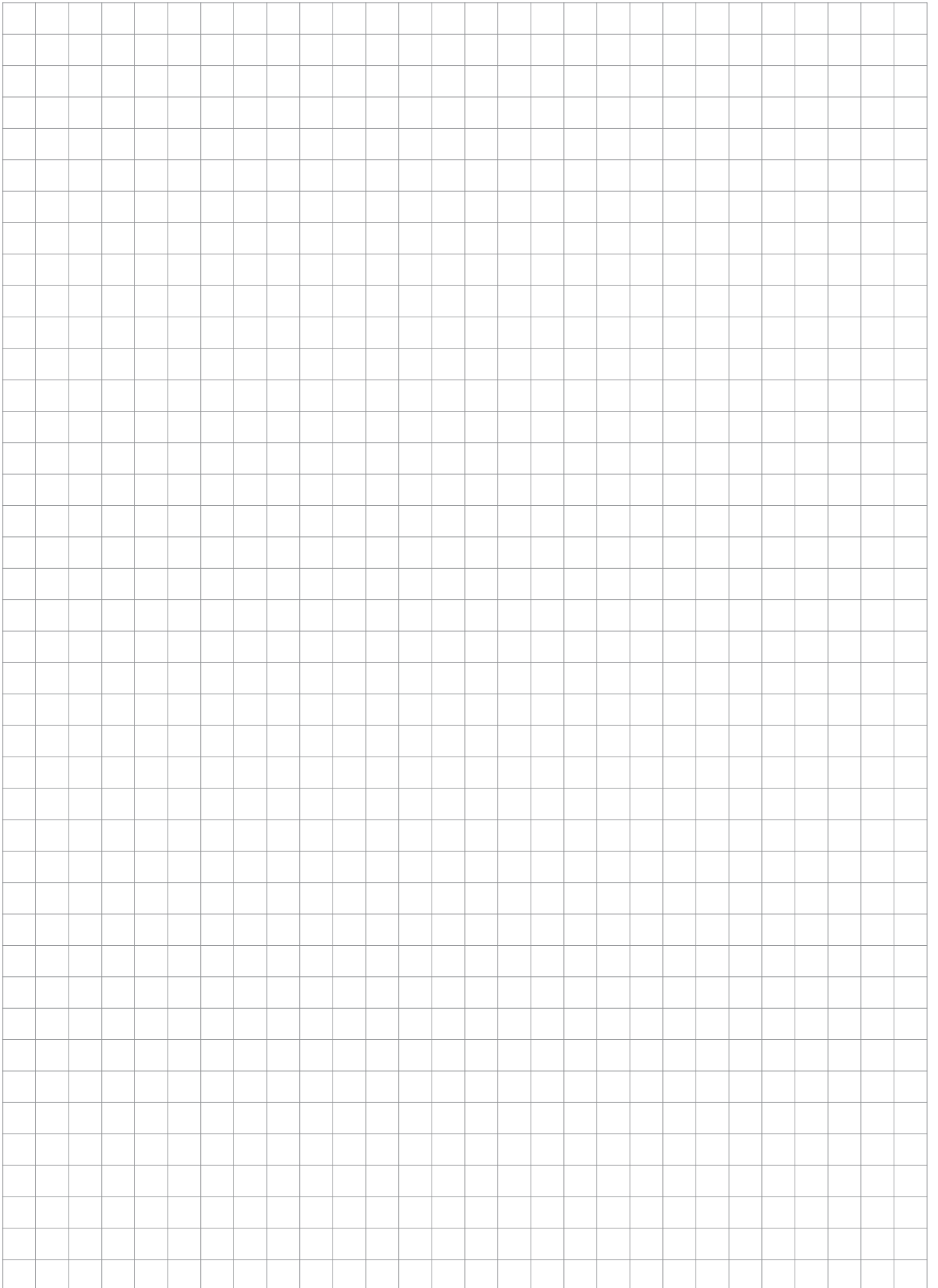

AKTUELL

BASYS

HOCHWERTIGES BANDSYSTEM FÜR TÜREN



KONTAKTIEREN SIE UNS!

Rudolf Geiser AG • Chasseralstrasse 12 • 4901 Langenthal