

SCHWERPUNKT LICHT

LICHTSYSTEME FÜR DEN INNENAUSBAU

Frühling 2024

Der Lösungs-
anbieter für:

Schreinereien
Küchenbauer
Holz-/Elementbauer
Türenhersteller
Möbelfabrikanten
Fensterbauer
Montage-Equipen



BELEUCHTUNGSTECHNIK

PRODUKTE UND SERVICE IN DER BELEUCHTUNGSTECHNIK

Als Lösungsanbieter für die Küchen- und Möbeltechnik unterstützen wir unsere Kunden mit einem genau abgestimmten Sortiment und einer kompetenten Beratung.

Wir setzen bewusst nur auf europäische Hersteller, wodurch wir die gewünscht hohe Qualität und Nachhaltigkeit sicherstellen können.

INHALTSVERZEICHNIS

LED Ein- / Aufbau Spot Niedervolt	Seite 4–9
LED Ein- / Aufbau Spot Hochvolt	Seite 10–11
LED Ein- / Aufbau Linear Niedervolt	Seite 12–17
LED Ein- / Aufbau Linear Hochvolt	Seite 18–22
Konverter	Seite 23–25
Zubehör	Seite 26–41
Schalttechnik / Dimmen Niedervolt	Seite 42–50
Technische Informationen	Seite 51

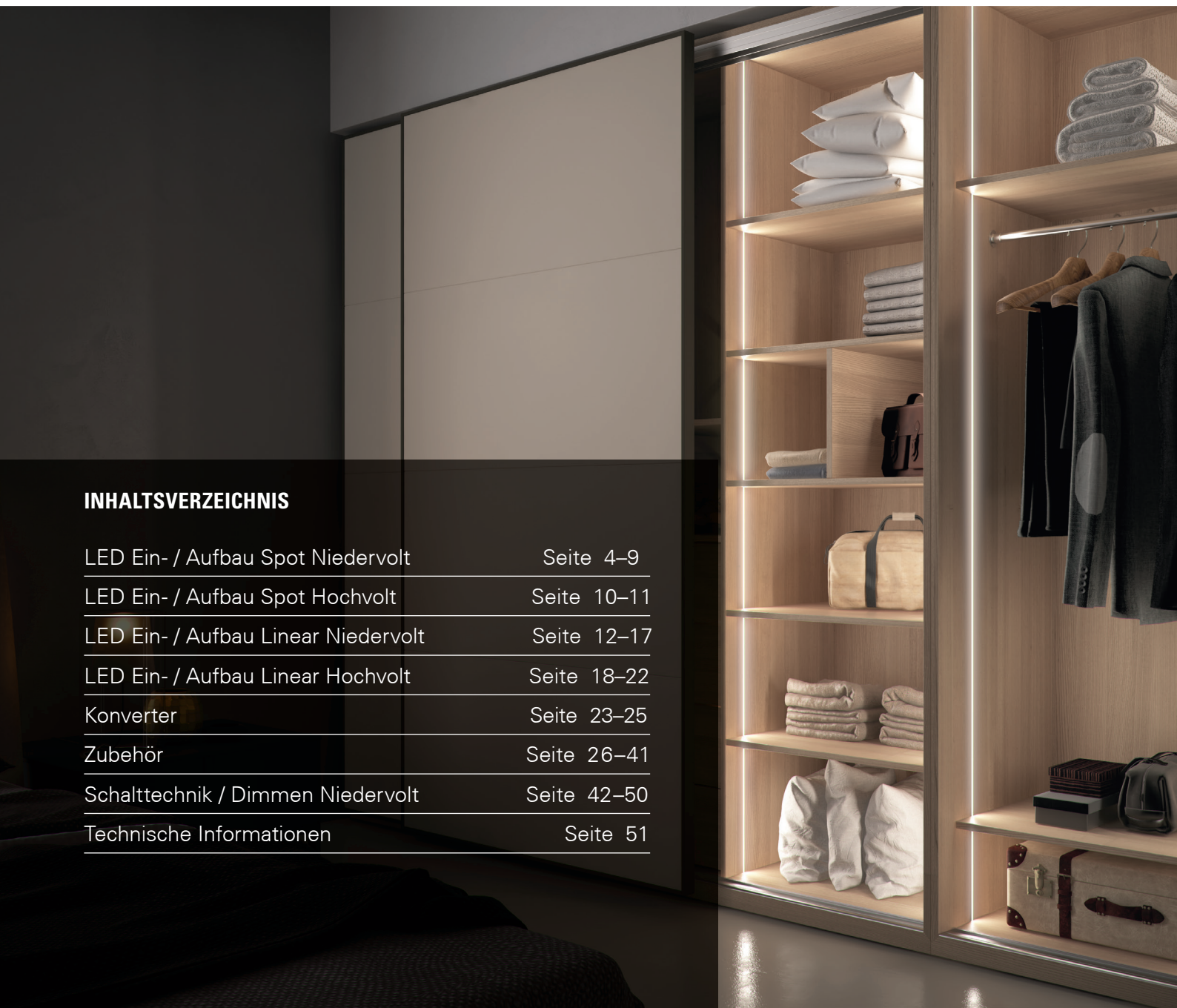

BELEUCHTUNGSTECHNIK

UNSERE LEISTUNGEN



UMFANGREICHES SORTIMENT

Unser umfangreiches Sortiment bestehend aus LED-Leuchten, Schalttechniken und Zubehör präsentieren wir Ihnen in unserem Online-Shop www.gela.ch oder in unserer Broschüre «Schwerpunkt Licht». Neben unseren Produkten finden Sie darin auch weitere interessante Informationen zu den Beleuchtungssystemen.

LED-KONFIGURATOR FÜR LINEARES LICHT

Individuelle Möbel verlangen individuelle Lichtsysteme. Mit unserem LED-Licht Konfigurator können Sie aus acht Lichtsystemen und je drei Lichtfarben Ihre lineare LED-Leuchte auf Mass konfektionieren. Geliefert wird die Leuchte komplett mit Anschlussleitung. Sie benötigen nur noch einen Konverter und gegebenenfalls das optionale Zubehör - fertig!



TECHNISCHE BERATUNG VOR ORT

Mit unserem technischen Berater für die Beleuchtungstechnik verfügen wir über einen Spezialisten, welcher bei komplexen Anforderungen an die Lichtsysteme oder bei vertieften Produkte-Präsentationen den Verarbeitern vor Ort zur Verfügung steht.

GESCHÄTZTE KUNDEN

Das Angebot an Lichtsystemen in der Schweiz ist immens. Der Markt wird überschwemmt mit innovativen Neuheiten, die nach ein paar Monaten bereits wieder abgelöst werden. Für Sie als Verarbeiter ist es sehr schwierig den Überblick über das enorme Angebot zu behalten und für Ihre Kunden das richtige Produkt zu finden. Als Lösungsanbieter in der Küchen- und Möbeltechnik ist es unsere Aufgabe, Ihnen mit einem abgestimmten Sortiment und einer kompetenten Beratung zur Seite zu stehen.

KONTAKTIEREN SIE UNS!

Rudolf Geiser AG • Chasseralstrasse 12 • 4901 Langenthal

Einbauleuchte LED KMD Pixel, dimmbar

Aluminium edelstahlfinish oder schwarz matt, Lichtfarbe warmweiss 2700°, kegelförmiges Licht, 24 Volt DC, Ra 85, 75 Lm/W, mit Anschlussleitung 2000 mm mit Ministecksystem NV, **ohne** Konverter

	Farbe	Leistung Watt	Einbohr-Ø mm	Einbautiefe mm	Preis CHF
60.091.05	Edelstahl	1,1	30	13	45.10
60.091.07	schwarz matt	1,1	30	13	45.10

- Konverter siehe 60.170.21-39
- Verlängerungsleitung siehe 60.100.81+82
- NV-Schalttechnik, Dimmen und Zubehör siehe ab 60.180.15



60.091.05



60.091.07

kmd

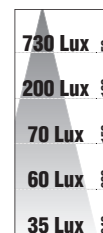

Einbauleuchte LED KMD Date, dimmbar

edelstahlfinish, Lichtfarbe warmweiss 3000°, 12 Volt DC, Ra 80, 120 Lm/W, separate Anschlussleitung 2000 mm mit Ministecksystem NV, **ohne** Konverter

	Farbe	Leistung Watt	Einbohr-Ø mm	Einbautiefe mm	Preis CHF
60.091.10	Edelstahl	3	68	12	30.60

- Konverter siehe 60.166.00-09
- Verlängerungsleitung siehe 60.100.81+82
- NV-Schalttechnik, Dimmen und Zubehör siehe ab 60.180.15
- Dank der geringen Einbautiefe von 12 mm besonders für Plattenmaterial 16 mm geeignet.



60.091.10

kmd

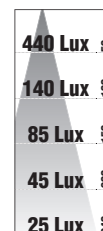

Einbauleuchte LED KMD Sani, dimmbar

schwarz oder edelstahlfinish, 24 Volt DC, Ra 80, 120 Lm/W, Lichtfarbe warmweiss 3000°, Anschlussleitung 150 mm, mit Verlängerungsleitung 2000 mm mit Ministecksystem NV, **ohne** Konverter

	Farbe	Leistung Watt	Einbohr-Ø mm	Einbautiefe mm	Preis CHF
60.100.09	schwarz	3	58	8	25.70
60.100.10	Edelstahl	3	58	8	21.95

- Konverter siehe 60.170.21-39
- Verlängerungsleitung siehe 60.100.81+82
- NV-Schalttechnik, Dimmen und Zubehör siehe ab 60.180.15



60.100.09



60.100.10

kmd

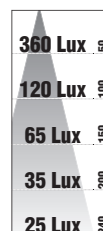



Einbauleuchte LED KMD Sani CW, mit Farbwechsel, dimmbar

edelstahlfinish, 24 Volt DC, Ra 80, 120 Lm/W, Lichtfarbe 2900 - 6000°, Anschlussleitung 2000 mm mit MOS 2-pol Stecker, **ohne** Konverter, **ohne** Controller

	Farbe	Leistung Watt	Einbohr-Ø mm	Einbautiefe mm	Preis CHF
60.100.16	Edelstahl	3	58	8	28.90
60.100.17	schwarz	3	58	8	28.90

- Konverter X-Driver CW siehe 60.184.73-74
- Controller LED Magic Tune Plus siehe 60.180.23
- Verlängerungsleitung siehe 60.180.27
- Konverter siehe 60.170.21-39
- NV-Schalttechnik, Dimmen und Zubehör siehe ab 60.180.15

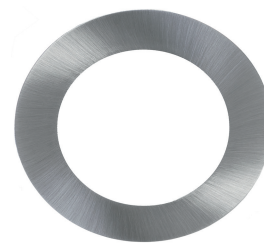

60.100.16



60.100.17

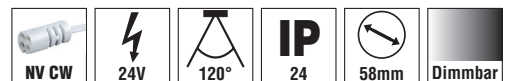

Einbauleuchte LED KMD Z-Spot Eco 2.0, dimmbar

schwarz matt oder aluminium eloxiert gebürstet, Lichtfarbe warmweiss 2700°, kegel-förmiges Licht, 24 Volt DC, Ra 95, 85 Lm/W, Anschlussleitung 100 mm und Verlängerungsleitung 2000 mm, mit Ministecksystem NV, für den Einbau in Küchenoberbauten oder als Design-Lösung für Möbel, **ohne** Konverter

	Oberfläche	Leistung Watt	Einbohr-Ø mm	Einbautiefe mm	Preis CHF
60.100.28	pulverbeschichtet	4,2	58	13,5	55.00
60.100.32	eloxiert	4,2	58	13,5	51.00

- Konverter siehe 60.170.21-39
- Verlängerungsleitung siehe 60.100.81+82
- NV-Schalttechnik, Dimmen und Zubehör siehe ab 60.180.15



60.100.28

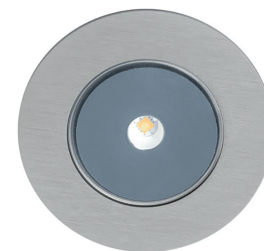

60.100.32

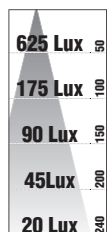

Einbauleuchte LED KMD Z-Spot NV 2.0, dimmbar

Aluminium edelstahlfinish mit mattiertem Glas, Lichtfarbe warmweiss 3100°, 24 Volt DC, Ra 95, 100 Lm/W, Anschlussleitung 100 mm mit Ministecksystem NV, für den Einbau in Küchenoberbauten oder als Design-Lösung für Möbel oder in Decken, **ohne** Konverter

	Farbe	Leistung Watt	Länge mm	Höhe mm	Preis CHF
60.100.38	Edelstahl	8	100	7	88.50

- Konverter siehe 60.170.21-39
- Verlängerungsleitung siehe 60.100.81+82
- NV-Schalttechnik, Dimmen und Zubehör siehe ab 60.180.15
- Dimmbar über Betriebsgerät LED Triac (Phasen An- / Abschnitt) siehe 60.176.43-48 und Druckschalter Touch-Dimmer TD 15 siehe 60.180.15



60.100.38

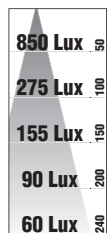

Einbauleuchte LED KMD Z-Spot NV 2.0, Decke, dimmbar

Aluminium edelstahlfinish mit mattiertem Glas, Lichtfarbe warmweiss 3100°, 24 Volt DC, Ra 95, 105 Lm/W, Anschlussleitung 200 mm mit 0,75 mm² Leitung, 3er Wago-Klemme, für den Einbau in Decken, **ohne** Konverter

	Farbe	Leistung Watt	Länge mm	Höhe mm	Preis CHF
60.100.40	Edelstahl	8	100	7	98.00

- Konverter siehe 60.170.21-39
- Spannfeder für Vollholzdecken siehe 60.100.98
- NV-Schalttechnik, Dimmen und Zubehör siehe ab 60.180.15
- Dimmbar über Betriebsgerät LED Triac (Phasen An- / Abschnitt) siehe 60.176.34, 43-48
- Konverter X-Driver siehe 60.184.66-67
- Auch in Bohrungen bis Ø 95 mm einsetzbar.



60.100.40

kmd



Einbauleuchte LED KMD Z-Spot NV 2.0 CW, Decke, dimmbar

Aluminium edelstahlfinish mit mattiertem Glas, Lichtfarbe 2700 - 5000°, 24 Volt DC, Ra 95, 105 Lm/W, Anschlussleitung 200 mm mit 3 x 0,75 mm² Leitung, 3er Wago-Klemme, für den Einbau in Decken, **ohne** Konverter

	Farbe	Leistung Watt	Länge mm	Höhe mm	Preis CHF Stück
60.100.41	Edelstahl	6	100	7	108.00

- Konverter siehe 60.170.21-39
- Spannfeder für Vollholzdecken siehe 60.100.98
- NV-Schalttechnik, Dimmen und Zubehör siehe ab 60.180.15
- Dimmbar über Betriebsgerät LED Triac (Phasen An- / Abschnitt) siehe 60.176.34, 43-48
- Funk-Dimmer Empfangseinheit und Funkfernbedienung CW siehe 60.180.24+60.184.27
- Konverter X-Driver siehe 60.184.73-74
- Auch in Bohrungen bis Ø 95 mm einsetzbar.



60.100.41

kmd

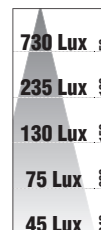

Einbauleuchte LED KMD Z-Spot NVR 2.0, Decke, dimmbar

edelstahlfinish oder weiss mit mattiertem Glas, Lichtfarbe warmweiss 3100°, 24 Volt DC, Ra 95, 105 Lm/W, Anschlussleitung 200 mm mit 0,75 mm² Leitung, 3er Wago-Klemme, für den Einbau in Decken, **ohne** Konverter

	Oberfläche	Leistung Watt	Aussen-Ø mm	Höhe mm	Preis CHF
60.100.42	eloxiert	8	105	7	98.00
60.100.43	pulverbeschichtet	8	105	7	98.00

- Konverter siehe 60.170.21-39
- Spannfeder für Vollholzdecken siehe 60.100.98
- NV-Schalttechnik, Dimmen und Zubehör siehe ab 60.180.15
- Dimmbar über Betriebsgerät LED Triac (Phasen An- / Abschnitt) siehe 60.176.34, 43-48
- Konverter X-Driver siehe 60.184.66-67
- Auch in Bohrungen bis Ø 95 mm einsetzbar.



60.100.42



60.100.43

kmd



LED Ein- / Aufbau Spot Niedervolt

Einbauleuchte LED KMD Z-Spot NVR 2.0 CW, Decke, dimmbar

weiss mit mattiertem Glas, Lichtfarbe 2700 - 5000°, 24 Volt DC, Ra 95, 105 Lm/W, Anschlussleitung 200 mm mit 3 x 0,75 mm² Leitung, 3er Wago-Klemme, für den Einbau in Decken, **ohne** Konverter

kmd

	Farbe	Leistung Watt	Aussen-Ø mm	Höhe mm	Preis CHF Stück
60.100.44	weiss	6	105	7	108.00

- Konverter siehe 60.170.21-39
- Spannfeder siehe 60.100.98
- NV-Schalttechnik, Dimmen und Zubehör siehe ab 60.180.15
- Dimmbar über Betriebsgerät LED Triac (Phasen An- / Abschnitt) siehe 60.176.34, 43-48
- Funk-Dimmer Empfangseinheit und Funkfernbedienung siehe 60.180.24+60.184.27
- Konverter X-Driver siehe 60.184.73-74
- Auch in Bohrungen bis Ø 95 mm einsetzbar.



60.100.44

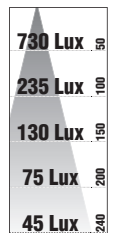

Spannfeder KMD zu Z-Spot NV, NVR 2.0 + EXO

für Vollholzdecken

kmd

	Material	Preis CHF
60.100.98	Stahl	9.85



60.100.98

Einbauleuchte LED KMD Exo, Decke, dimmbar

Aluminium RAL9016 weiss, Lichtfarbe warmweiss 3000°, 24 Volt DC, Ra 80, 78 Lm/W, Anschlussleitung 100 mm mit 0,75 mm² Leitung, mit Wago-Klemmen, dimmbar, in Decken, für Einbohr-Ø 65 - 78 mm

kmd

	Farbe	Leistung Watt	Einbohr-Ø mm	Einbautiefe mm	Preis CHF
60.100.50	weiss	4,4	65 - 78	35	47.50

- Spannfeder siehe 60.100.50
- Konverter siehe 60.170.21-39
- Betriebsgerät nicht dimmbar siehe 60.176.61
- Betriebsgerät dimmfähig siehe 60.176.



60.100.50

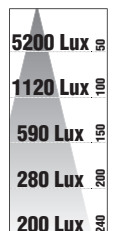

Aufbau- / Anbauleuchte LED KMD Vivien, dimmbar

Aluminiumgehäuse edelstahlfinish oder schwarz, zum Anschrauben, Lichtfarbe warmweiss 3000°, 24 Volt DC, Ra 80, 75 Lm/W, Anschlussleitung 150 mm, Verlängerungsleitung 2000 mm mit Ministecksystem NV, mit Schrauben SK Ø 2 x 17 mm, ohne Konverter

kmd

	Farbe	Leistung Watt	Länge mm	Breite mm	Höhe mm	Preis CHF
60.122.04	Edelstahl	5	190	70	5	42.60
60.122.10	schwarz	5	190	70	5	46.50

- Konverter siehe 60.170.21-39
- Verlängerungsleitung siehe 60.100.81+82
- NV-Schalttechnik, Dimmen und Zubehör siehe ab 60.180.15



60.122.04

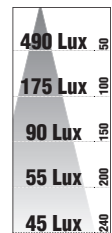

60.122.10



Aufbau- / Anbauleuchte LED KMD Lara / Slave, dimmbar

Stahl matt oder schwarz matt, Lichtfarbe warmweiss 2700°, 24 Volt DC, Ra 90, 65 Lm/W, Anschlussleitung 2000 mm mit Ministecksystem NV, für den Einbau in Küchenoberbauten oder als Design-Lösung für Möbel, **ohne** Schalter, **ohne** Konverter

kmd

	Farbe	Leistung Watt	Höhe mm	Aussen-Ø mm	Preis CHF
60.122.43	Stahl matt	4,5	64	75	44.20
60.122.44	schwarz matt	4,5	64	75	44.20

- Verlängerungsleitung siehe 60.100.81+82
- Konverter siehe 60.170.21-39
- NV-Schalttechnik, Dimmen und Zubehör siehe ab 60.180.15



60.122.43

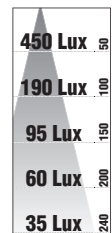

60.122.44

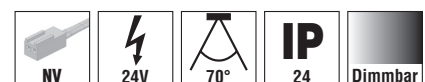

LED Ein- / Aufbau Spot Niedervolt

Aufbau- / Anbauleuchte LED KMD Lara / Master, dimmbar

Stahl matt oder schwarz matt, Lichtfarbe warmweiss 2700°, 24 Volt DC, Ra 90, 65 Lm/W, Zuleitung zum Betriebsgerät 2000 mm mit Ministecksystem NV, 12-fach Verteiler mit Ministecksystem NV, Zuleitung 2000 mm, mit integriertem Dimmschalter, für den Einbau in Küchenoberbauten oder als Design-Lösung für Möbel, **ohne** Konverter

kmd

	Farbe	Leistung Watt	Höhe mm	Aussen-Ø mm	Preis CHF
60.122.49	Stahl matt	4,5	64	75	88.50
60.122.50	schwarz matt	4,5	64	75	88.50

- Verlängerungsleitung siehe 60.100.81+82
- Konverter siehe 60.170.21-39
- NV-Schalttechnik, Dimmen und Zubehör siehe ab 60.180.15



60.122.49

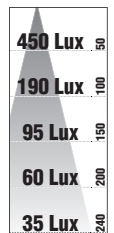

60.122.50



Aufbau- / Anbauleuchte LED KMD Lara / USB, dimmbar

Stahl matt oder schwarz matt, Lichtfarbe warmweiss 2700°, 24 Volt DC, Ra 90, 65 Lm/W, Zuleitung für USB-Anschluss 2000 mm mit Ministecksystem NV, Zuleitung für LED 2000 mm mit Ministecksystem NV, mit doppeltem USB-Anschluss, für den Einbau in Küchenoberbauten oder als Design-Lösung für Möbel, **ohne** Konverter

kmd

	Farbe	Leistung Watt	Höhe mm	Aussen-Ø mm	Preis CHF
60.122.55	Stahl matt	4,5	64	75	82.50
60.122.56	schwarz matt	4,5	64	75	82.50

- Bei bauseits geschalteter Steckdose wird ein zweiter Konverter 60.170.21 für Dauerstrom benötigt.
- Konverter siehe 60.170.21-39
- Verlängerungsleitung siehe 60.100.81+82
- NV-Schalttechnik, Dimmen und Zubehör siehe ab 60.180.15



60.122.55

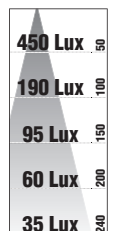

60.122.56



Einbaufassung KMD Mikro Lynx, nicht dimmbar

Gehäuse Kunststoff, 230 Volt, Anschlussleitung 2000 mm mit Ministecksystem HV, ohne Leuchtmittel

kmd

	Farbe	Einbohr-Ø mm	Einbautiefe mm	Preis CHF
60.060.05	alufarbig	78	24	16.50

- Leuchtmittel siehe 60.060.63-66
- Weitere Mikro Lynx siehe 60.060.21 und 60.060.31
- Zubehör Ministecksystem Hochvolt siehe 60.108.03-31



60.060.05 mit Leuchtmittel 60.060.63-66

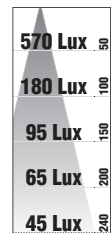

Halbeinbaufassung KMD Mikro Lynx, nicht dimmbar

Gehäuse Kunststoff, 230 Volt, mit Anschlussleitung 2000 mm mit Ministecksystem HV, ohne Leuchtmittel

kmd

	Farbe	Einbohr-Ø mm	Einbautiefe mm	Preis CHF
60.060.21	alufarbig	78	13	16.50

- Leuchtmittel siehe 60.060.63-66
- Weitere Mikro Lynx siehe 60.060.05 und 60.060.31
- Zubehör Ministecksystem Hochvolt siehe 60.108.03-31



60.060.21 mit Leuchtmittel 60.060.63-66

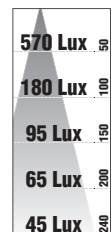

Halbeinbau- / Aufbaufassung KMD Mikro Lynx, nicht dimmbar

Gehäuse Kunststoff, 230 Volt, mit Anschlussleitung 2000 mm mit Ministecksystem HV, ohne Leuchtmittel

kmd

	Farbe	Einbohr-Ø mm	Einbautiefe mm	Preis CHF
60.060.31	alufarbig	78	12,5	16.50

- Leuchtmittel siehe 60.060.63-66
- Weitere Mikro Lynx siehe 60.060.05 und 60.060.21
- Zubehör Ministecksystem Hochvolt siehe 60.108.03-31



60.060.31 mit Leuchtmittel 60.060.63-66

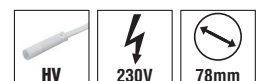
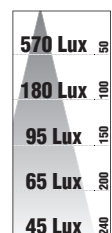

Leuchtmittel LED KMD Bianco 230 Volt, nicht dimmbar

weiss / opal, 230 Volt, Ra 80, 67.5 Lm/W, Sockel GX 53, Lebensdauer ca. 20'000 Stunden

kmd

	Lichtfarbe	Leistung Watt	Packung Stück	Preis CHF
60.060.63	warmweiss	4	20	48.80
60.060.64	kaltweiss	4	20	48.80
60.060.66	tageslicht	4	20	48.80

- Leuchten Micro Lynx siehe 60.060.05, 21 + 31



60.060.63-66

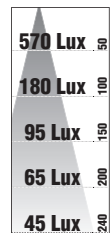

Einbauleuchte LED KMD LD 8001-58 HV, dimmbar

Mattnickel mit Abdeckung opal, Lichtfarbe warmweiss 3000°, 230 Volt, 50/60Hz, mit High-Power LED Chip, Ra 80 / 80 Lm/W, Anschlussleitung 100/2000mm mit Ministecksystem HV

kmd

	Farbe	Leistung Watt	Einbohr-Ø mm	Einbautiefe mm	Anschlussleitung mm	Preis CHF
60.100.65	mattnickel	2,6	58	13,5	100	41.10
60.100.66	mattnickel	2,6	58	13,5	2000	41.10

- Einbauleuchte LED Ø 78 mm siehe 60.100.69+70
- Zubehör Ministecksystem siehe 60.108.21-22
- Folgender Dimmer wird empfohlen: Feller 40600 RC



60.100.65+66

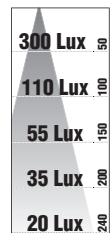

Einbauleuchte LED KMD LD 8001-78 HV, dimmbar

Mattnickel mit Abdeckung opal, Lichtfarbe warmweiss 3000°, 230 Volt, 50/60Hz, mit High-Power LED Chip, Ra 80 / 80 Lm/W, Anschlussleitung 100/2000mm mit Ministecksystem HV

kmd

	Farbe	Leistung Watt	Einbohr-Ø mm	Einbautiefe mm	Anschlussleitung mm	Preis CHF
60.100.69	mattnickel	3,8	78	13,5	100	49.90
60.100.70	mattnickel	3,8	78	13,5	2000	49.90

- Einbauleuchte LED Ø 58 mm siehe 60.100.65+66
- Zubehör Ministecksystem siehe 60.108.21-22
- Folgender Dimmer wird empfohlen: Feller 40600 RC



60.100.69+70

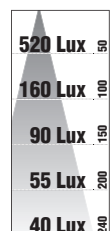

LED Ein- / Aufbau Linear Niedervolt

Auf- / Anbauleuchte LED KMD Baski

LED-Profil für die Beleuchtung von Schubladen und Abfalleimern, Baski ist mit einem IR-Sensor und End-Anschlag-Sensor für die Installation im Schrank ausgestattet, das Ein- und Ausschalten der Leuchten erfolgt durch das Öffnen und Schliessen des Türflügels, 24 V DC, 3,4 - 16,3 W, RA 80, 85 Lm/W, 3000K, mit IR-Türkontaktschalter, Anschlussleitung 2000 mm mit JMT-Ministecker und beigefügtem schwarzen Kabelkanal, Leuchte kann **individuell gekürzt** werden

kmd

	Lichtfarbe	Farbe	Leistung Watt	Länge mm	Breite mm	Höhe mm	Preis CHF Stück
60.070.72	warmweiss	schwarz	3,4	300	21	10,5	74.50
60.070.74	warmweiss	schwarz	5,3	450	21	10,5	78.50
60.070.76	warmweiss	schwarz	6,7	550	21	10,5	82.50
60.070.77	warmweiss	schwarz	7,2	600	21	10,5	83.00
60.070.83	warmweiss	schwarz	12	900	21	10,5	94.50
60.070.87	warmweiss	schwarz	16,3	1200	21	10,5	108.00



60.070.72-87

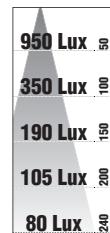

- Verlängerungsleitung siehe 60.100.81+82
- Konverter siehe 60.170.21-39
- NV-Schalttechnik, Dimmen und Zubehör siehe ab 60.180.15
- **Zuschnitt bei Sonderlängen: Korpusinnenlicht - 12 mm = Leuchtenlänge mit Endkappen**



Auf- / Anbauleuchte LED KMD Hiddi

Leuchte mit geringen Abmessungen für die Innenbeleuchtung von Schubladen, Ausziehkörben und Küchenoberflächen mit Klapptür, wird seitlich am Korpus mit einer verdeckten Halterung installiert und ist mit einem Sensor für die automatische Ein- und Ausschaltung beim Öffnen und Schliessen sowie einem abnehmbarem Netzkabel ausgestattet, 24 V DC, 3,1 W, RA 83, 77 Lm/W, 2700K, mit IR-Türkontaktschalter, abnehmbare Anschlussleitung 2000 mm mit JMT-Ministecker und beigefügtem weissem Kabelkanal

kmd

	Lichtfarbe	Farbe	Leistung Watt	Länge mm	Breite mm	Höhe mm	Preis CHF Stück
60.070.95	warmweiss	weiss	3,1	98	25	15	46.20



60.070.95

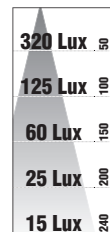

- Verlängerungsleitung siehe 60.100.81+82
- Konverter siehe 60.170.21-39
- NV-Schalttechnik, Dimmen und Zubehör siehe ab 60.180.15



Einbauleuchte LED KMD Apex, dimmbar

Kunststoff opal, weiss, ist für den vertieften Einbau in eine Durchfräsung mit einer Breite von 9 mm und einer Tiefe von 7 mm konzipiert, die besondere Form ermöglicht es, die Unregelmässigkeiten der Kante aufgrund der Fräsung zu verdecken, 24V DC, RA 80, 82Lm/W, 3000K, Anschlussleitung 2000 mm mit JMT-Ministecker, mit Endkappen und Befestigungsclip, Leuchte kann **individuell gekürzt** werden

kmd

	Lichtfarbe	Leistung Watt	Länge mm	Nutgrösse mit Befestigungsclip	Preis CHF Stück
60.077.65	warmweiss	10	1000	9 x 7	41.00
60.077.67	warmweiss	20	2000	9 x 7	74.50
60.077.68	warmweiss	25	2500	9 x 7	83.50

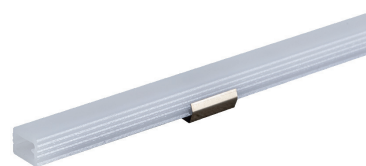

60.077.65 - 68

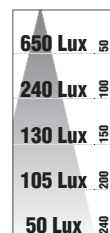

- Verlängerungsleitung siehe 60.100.81+82
- Konverter siehe 60.170.21-39
- NV-Schalttechnik, Dimmen und Zubehör siehe ab 60.180.15



LED Ein- / Aufbau Linear Niedervolt

Einbauleuchte LED KMD Fynn, mit schrägem Lichtaustritt, dimmbar

mit versenkter Optik, 24 Volt DC, Ra 90, 60 Lm/W, FYNN ist ein Mikroprofil mit asymmetrischem Abstrahlwinkel in einer Neigung von 20° für den flächenbündigen Einbau, empfohlen für die Anwendung an den Seiten von Kleiderschränken. Seine spezielle Form, mit einer koextrudierten Mini-Reling in neutraler weisser oder schwarzer Ausführung, ermöglicht es, die Blendwirkung zu verringern. Die Endkappen sind so konzipiert, dass sie die Zentrierung der Lichtquelle sowie die korrekte Positionierung und den Austritt des Kabels sicherstellen entweder radial oder axial zur Installationsfläche. FYNN ist für die Einbaumontage in eine durchgehende Fräsung von 6,5 mm Breite und 8 mm Tiefe konzipiert und beinhaltet ein einschiebbares, flexibles Modul mit 238 LEDs/Meter. FYNN wird massgeschneidert für Längen bis zu 2500 mm geliefert und kann für die vertikale Installation auf der linken oder rechten Seite mit 2000 mm Zuleitung oben oder unten und Lichtverteilung innerhalb oder ausserhalb des Fachs konfiguriert werden. Mit 2 x 2000 mm Anschlussleitung, **ohne** Zubehör.

kmd



60.077.76-78

	Lichtfarbe	Leistung Watt	Länge mm	Nutgrösse mm	Preis CHF Stück
60.077.76	warmweiss	14,4	1500	8 x 6,5	55.50
60.077.77	warmweiss	19,2	2000	8 x 6,5	72.00
60.077.78	warmweiss	24	2500	8 x 6,5	79.00

- Endkappen-Paar siehe 60.188.74+75
- Konverter siehe 60.170.21-39
- Verlängerungsleitung siehe 60.100.81+82
- NV-Schalttechnik, Dimmen und Zubehör siehe ab 60.180.15

Auf- / Anbauleuchte LED KMD Sunup

SUNUP ist ein Profil mit einer Lichtkammer mit symmetrischer Projektion, die auf der vertikalen Achse reflektiert wird. Es wird für die Anwendung auf der Rückseite von Regalen empfohlen und lässt sich perfekt an Fächer mit einer Stärke von mindestens 18 mm integrieren, das Befestigungssystem basiert auf einem an der Regalkante angebrachten Aluminiumprofil, an dem das Diffusorprofil mit Lichtkammer befestigt wird, was die Demontierbarkeit der Leuchte gewährleistet, 24V DC, RA80, 99Lm/W, 3000K, Anschlussleitung 2000mm mit JMT Ministecker, dimmbar, kürzbar auf jedes Mass

kmd

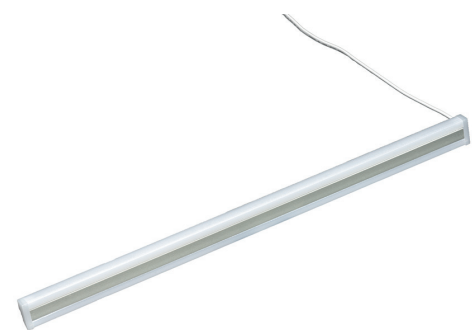

60.077.81-84

	Lichtfarbe	Leistung Watt	Länge mm	Breite mm	Höhe mm	Preis CHF Stück
60.077.81	warmweiss	2,4	411	8	18	33.20
60.077.82	warmweiss	3,3	561	8	18	36.10
60.077.83	warmweiss	5,1	861	8	18	47.90
60.077.84	warmweiss	6,9	1161	8	18	55.00

- Konverter siehe 60.170.21-39
- Verlängerungsleitung siehe 60.100.81+82
- NV-Schalttechnik, Dimmen und Zubehör siehe ab 60.180.15



LED Ein- / Aufbau Linear Niedervolt



Auf- / Anbauleuchte LED KMD Systema

SYSTEMA ist ein strukturelles Beleuchtungsprofil mit doppelter Lichtkammer und Nut für die Zubehörteile der Kollektion, das für die Wandanwendung unter Kücheneinheiten empfohlen wird, das Trägerprofil wurde so konzipiert, dass es eine obere Lichtkammer mit versenkter Optik aufweist, die durch das Verstecken des Lichtaustrittspunkts den Blendeffekt verhindert, die Diffusoren aus opalem Methacrylat, die eine streuende Wirkung haben, verlaufen entlang der gesamten Länge des Profils und bieten eine Kombination aus Wandwaschlichtprojektion auf der Oberseite und funktionaler Lichtprojektion auf der Unterseite, kombinierbar mit Meta-Ablagetablar mit oder ohne USB-Anschlüssen, 24V DC, RA90, 94Lm/W, 3000K, Anschlussleitung 2x 2000mm mit JMT Ministecker, dimmbar, kürzbar auf jedes Mass



	Lichtfarbe	Leistung Watt	Länge mm	Breite mm	Höhe mm	Preis CHF Stück
60.078.01	warmweiss	2x 4,25	450	45	46	121.00
60.078.02	warmweiss	2x 5,75	600	45	46	150.00
60.078.03	warmweiss	2x 8,75	900	45	46	187.00
60.078.04	warmweiss	2x 11,75	1200	45	46	241.00
60.078.05	warmweiss	2x 14,75	1500	45	46	269.00
60.078.06	warmweiss	2x 19,75	2000	45	46	325.00

- Lieferfrist ab Werk 4-5 Wochen.
- Tablar Systema siehe 60.078.20-23
- Konverter siehe 60.170.21-39
- Verlängerungsleitung siehe 60.100.81+82
- NV-Schalttechnik, Dimmen und Zubehör siehe ab 60.180.15

60.078.01-06



Tablar KMD Systema, Meta 100

empfohlen für den Einsatz in der Küche, sorgt für Ordnung und nimmt Möbeln ihre Schwere, zu LED Systema, schwarz matt



	Farbe	Länge mm	Breite mm	Höhe mm	Preis CHF Stück
60.078.20	schwarz matt	438	105	15,7	54.50
60.078.21	schwarz matt	588	105	15,7	62.50

- Lieferfrist ab Werk 4-5 Wochen.
- Auf- / Anbauleuchte LED KMD Systema siehe 60.078.01-06



60.078.20-21



Tablar KMD Systema, Meta 150, USB-C

empfeht sich für die Gestaltung von Bücherregalen, minimalistischen Hängeschränken, die Dekoration von Taschenentleerern in Eingangsbereichen oder für Nachttischregale, mit 2x USB-C Ausgängen, zu LED Systema, schwarz matt



	Farbe	Länge mm	Breite mm	Höhe mm	Preis CHF Stück
60.078.22	schwarz matt	438	153	25	203.00
60.078.23	schwarz matt	588	153	25	211.00

- Lieferfrist ab Werk 4-5 Wochen.
- Auf- / Anbauleuchte LED KMD Systema siehe 60.078.01-06



60.078.22-23



LED Ein- / Aufbau Linear Niedervolt

Auf- / Einbauleuchte LED KMD Flex-Line, dimmbar

flexibler LED-Streifen, kürzbar alle 33 mm, 24 V DC, Ra 90, 75 Lm/W, 180 LED's per Meter, schmale Lichtaustritte infolge seitlicher Anordnung der LED Dioden, schnelle und einfache Montage durch Eindrücken in bauseitige Nut (4 x 8 mm), **ohne** Klebband und Aluprofil verwenden, beidseitige Anschlussleitung 2000 mm, Verlängerungsleitung 150 mm, dimmbar, **ohne** Zubehör

kmd

	Lichtfarbe	Leistung Watt	Länge mm	Breite mm	Höhe mm	Preis CHF Stück
60.112.30	warmweiss	9,6	1000	4	8	58.00
60.112.32	warmweiss	19,2	2000	4	8	93.50
60.112.33	warmweiss	24	2500	4	8	114.00
60.112.34	warmweiss	28,8	3000	4	8	131.00
60.112.40	warmweiss	48	5000	4	8	197.00
60.112.35	kaltweiss	9,6	1000	4	8	58.00
60.112.38	kaltweiss	19,2	2000	4	8	93.50
60.112.39	kaltweiss	28,8	3000	4	8	131.00



60.112.30-40

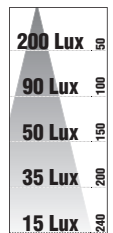

- Konverter siehe 60.170.21-39
- Aufbauprofil klein P22 siehe 60.112.92+93
- Verlängerungsleitung siehe 60.100.81+82
- Befestigungsclip-Paar siehe 60.112.50
- NV-Schalttechnik, Dimmen und Zubehör siehe ab 60.180.15
- Biegeradius mind. 15 mm.

Befestigungsclip-Paar KMD, für Sockelmontage zu Flex-Line 24 V DC

Stahl

kmd

	Material	Preis CHF Paar
60.112.50	Stahl	3.75



60.112.50

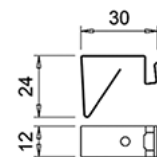

60.112.50

Einbauleuchte LED KMD Soft-Line, dimmbar

flexibler LED-Streifen, kürzbar alle 22 mm, 24 V DC, Ra 90, 50 Lm/W, 276 SMD / Lm, schmale Lichtaustritte, besonders geeignet für liegende Rundungen, schnelle und einfache Montage durch Eindrücken in bauseitige Nut (Breite 6,2 mm x Tiefe 6 mm), mit Klebband verwenden, beidseitig Anschlussleitung 2000 mm, Verlängerungsleitung 150 mm, dimmbar, **ohne** Konverter

kmd

	Lichtfarbe	Leistung Watt	Länge mm	Breite mm	Höhe mm	Preis CHF Stück
60.112.53	warmweiss	20	2000	6	6	108.00
60.112.54	warmweiss	30	3000	6	6	151.00
60.112.56	warmweiss	60	6000	6	6	269.00
60.112.63	kaltweiss	20	2000	6	6	108.00
60.112.64	kaltweiss	30	3000	6	6	151.00
60.112.66	kaltweiss	60	6000	6	6	269.00



60.112.53-66

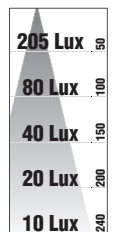

60.112.53-66

- Konverter siehe 60.170.21-39
- Verlängerungsleitung siehe 60.100.81+82
- NV-Schalttechnik, Dimmen und Zubehör siehe ab 60.180.15
- Biegeradius mind. 25 mm.



Auf- / Einbauleuchte LED KMD Nexus, dimmbar

kürzbar alle 25/33,33 mm, 24 V DC, Ra 82, 82/85 Lm/W, dimmbar, **ohne** Zubehör und Konverter



	Lichtfarbe	Leistung Watt	kürzbar	Rolle Meter	Grösse mm	Preis CHF Rolle
60.112.22	warmweiss	10	Ja	20	6 x 1,3	539.00
60.112.23	warmweiss	10	Ja	20	6 x 1,3	539.00
60.112.24	kaltweiss	10	Ja	20	6 x 1,3	539.00
60.112.25	warmweiss	14,4	Ja	10	6 x 1,3	295.00
60.112.26	warmweiss	14,4	Ja	10	6 x 1,3	295.00
60.112.27	kaltweiss	14,4	Ja	10	6 x 1,3	295.00

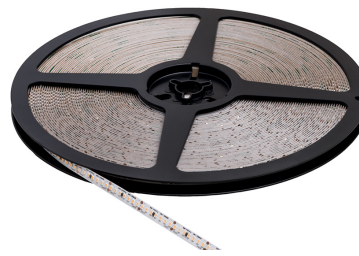

60.112.22-27



60.112.22-24



60.112.25-27

- Anschlussleitung siehe 60.112.28
- Verbindungsleitung siehe 60.112.29
- Verlängerungsleitung siehe 60.100.81+82
- Einroller KMD zu LED Strip's 8 mm plus Auf- / Einbauleuchte Nexus siehe 60.112.98
- Konverter siehe 60.170.21-39
- NV-Schalttechnik, Dimmen und Zubehör siehe ab 60.180.02
- Konverter X-Driver siehe 60.184.66-67
- Einbauprofil Nexus P23 siehe 60.110.55
- Aufbauprofil Nexus P24 siehe 60.188.01+03

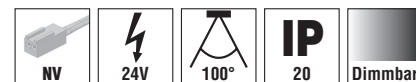

Aufbau- / Einbauleuchte LED KMD K-Line 1, Rolle 10 m

weiss, 24 V DC, Ra 92, 92 Lm/W, kürzbar alle 25 mm, dimmbar, zum selbstständigen Löten von Aufbau- / Einbauleuchten, **ohne** Zubehör und Konverter



	Lichtfarbe	Leistung Watt	Länge mm	Breite mm	Höhe mm	Preis CHF Rolle
60.112.70	warmweiss	5	10000	8	1,6	320.00
60.112.71	warmweiss	5	10000	8	1,6	320.00
60.112.72	kaltweiss	5	10000	8	1,6	320.00

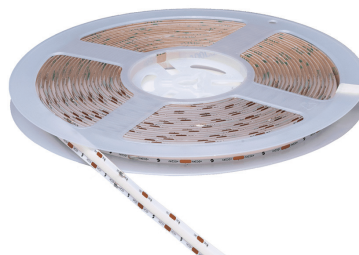

60.112.70-72



- Anschlussleitung siehe 60.115.67-60.116.65
- Konverter siehe 60.170.21-39
- Verlängerungsleitung siehe 60.100.81+82

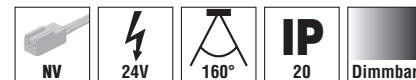

LED Ein- / Aufbau Linear Niedervolt

Aufbau- / Einbauleuchte LED KMD K-Line 3, Rolle 10 m

weiss, 24 V DC, Ra 92, 92 Lm/W, kürzbar alle 25 mm, dimmbar, zum selbstständigen Löten von Aufbau- / Einbauleuchten, **ohne** Zubehör und Konverter

kmd

	Lichtfarbe	Leistung Watt	Länge mm	Breite mm	Höhe mm	Preis CHF Rolle
60.112.73	warmweiss	10	10000	8	1,6	401.00
60.112.74	warmweiss	10	10000	8	1,6	401.00
60.112.75	kaltweiss	10	10000	8	1,6	401.00

- Anschlussleitung siehe 60.115.67-60.116.65
- Konverter siehe 60.170.21-39
- Verlängerungsleitung siehe 60.100.81+82

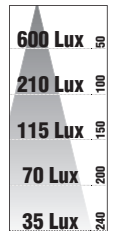

60.112.73-75



Aufbau- / Einbauleuchte LED KMD K-Line 5, Rolle 10 m

weiss, 24 V DC, Ra 92, 92 Lm/W, kürzbar alle 25 mm, dimmbar, zum selbstständigen Löten von Aufbau- / Einbauleuchten, **ohne** Zubehör und Konverter

kmd

	Lichtfarbe	Leistung Watt	Länge mm	Breite mm	Höhe mm	Preis CHF Rolle
60.112.76	warmweiss	15	10000	8	1,6	482.00
60.112.77	warmweiss	15	10000	8	1,6	482.00
60.112.78	kaltweiss	15	10000	8	1,6	482.00

- Anschlussleitung siehe 60.115.67-60.116.65
- Konverter siehe 60.170.21-39
- Verlängerungsleitung siehe 60.100.81+82

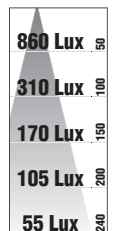

60.112.76-78



Einroller KMD

Zubehör

kmd

Artikel	Preis CHF Stück
60.112.98 Einroller zu LED Strip's	35.80
60.112.99 Einroller zu Griffmuldenprofil Arreda	72.50



60.112.98

LED-LICHT KONFIGURATOR

BESTELLEN SIE IHRE LED-LEUCHE AUF MASS KONFEKTIONIERT

Individuelle Möbel verlangen individuelle Lichtsysteme. Mit unserem LED-Licht Konfigurator können Sie aus sechs Lichtsystemen Ihre lineare LED-Leuchte auf Mass konfektionieren.

Geliefert wird die Leuchte komplett mit Anschlussleitung. Sie benötigen nur noch einen Konverter und gegebenenfalls das optionale Zubehör - fertig!

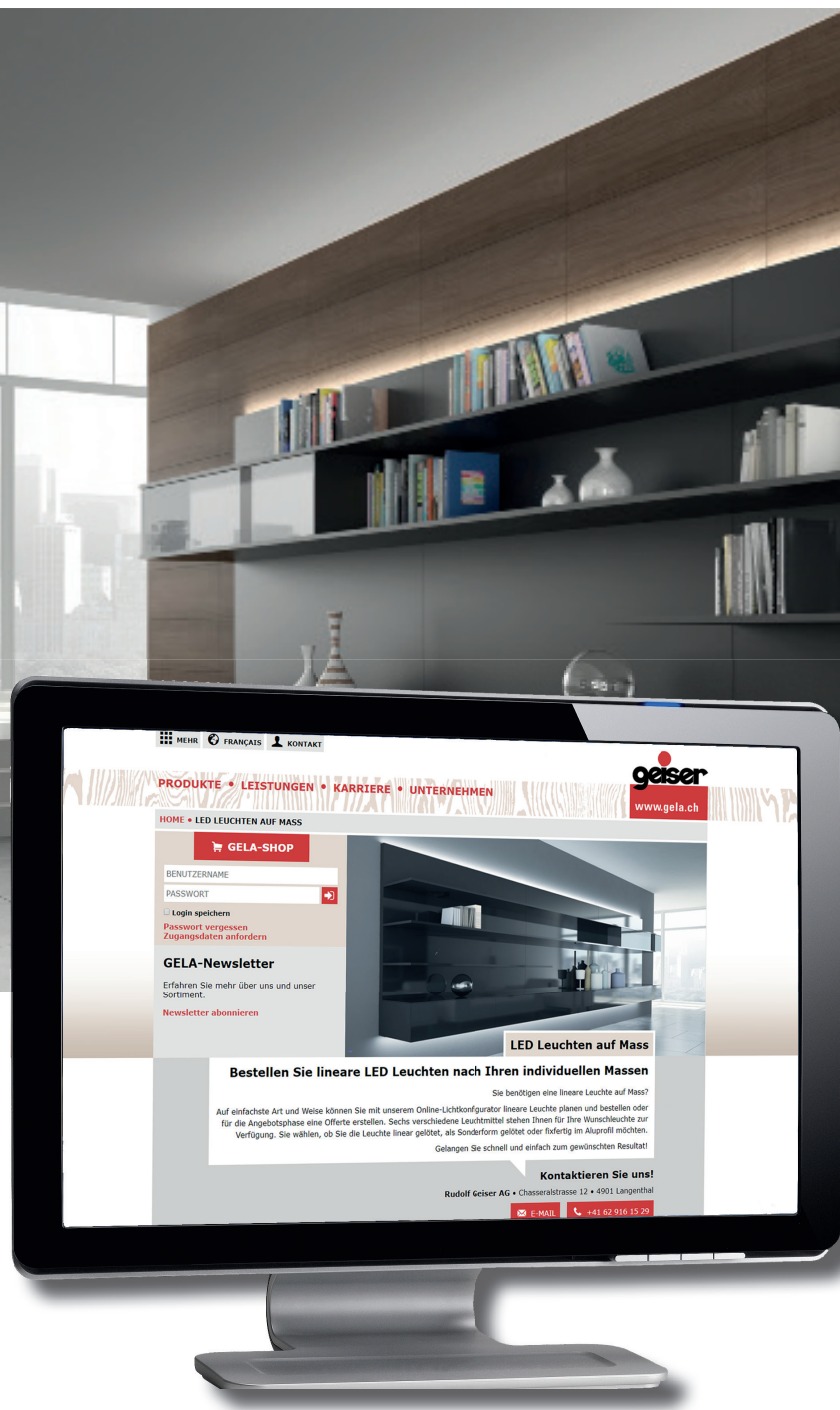

So geht's zum LED-Konfigurator:
www.gela.ch/licht-konfigurator

LED-LICHT KONFIGURATOR

WÄHLEN SIE AUS FOLGENDEN LED-STRIPS

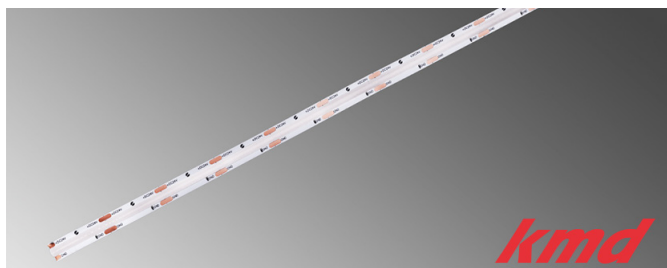

LED K-Line 1

5W/m1 / 24V DC / 92Lm/W / RA92, 2700K, 3000K und 4000K
Eignet sich für: Günstige Sockelbeleuchtung, Glashinterleuchtung

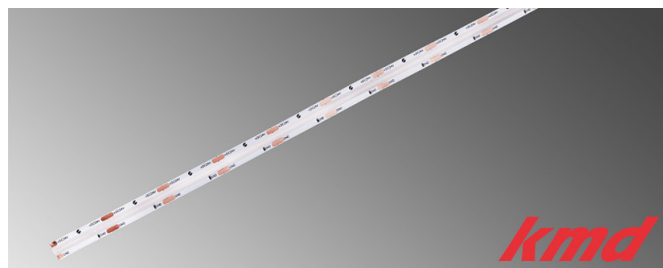

LED K-Line 3

10W/m1 / 24V DC / 92Lm/W / RA92, 2700K, 3000K und 4000K
Eignet sich für: Indirekte Beleuchtung, Schrankbeleuchtung, Tablar-/ Nischenbeleuchtung

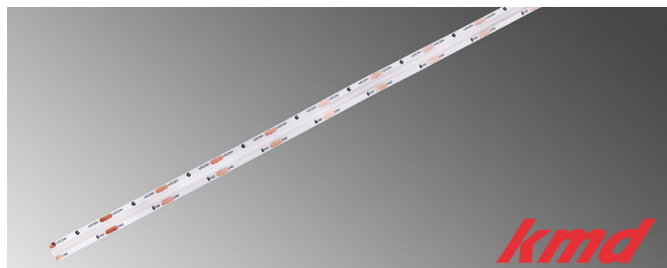

LED K-Line 5

15W/m1 / 24V DC / 92Lm/W / RA92, 2700K, 3000K und 4000K
Eignet sich für: Günstige Abdeckungsbeleuchtung, Indirekte Beleuchtung, Deckel Schrankbeleuchtung



LED X-Line 90

9.6W/m1 / 24V DC / 60Lm/W / RA90, 2700K, 3100K und 4100K
Eignet sich für: Elegante Kleinstlösungen, Indirekte Beleuchtung, Schrankbeleuchtung

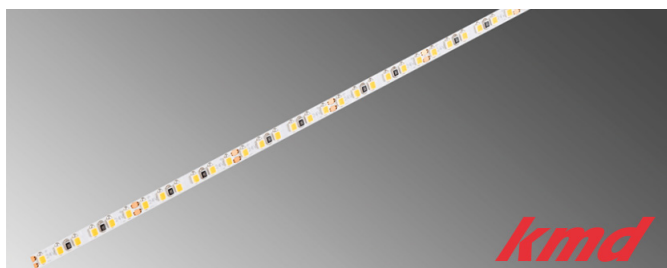

LED X-Line HD 90

19.2W/m1 / 24V DC / 90Lm/W / RA90, 3000K und 4000K
Eignet sich für: Elegante Kleinstlösungen, Gute Abdeckungsbeleuchtung, Gute Schrankinnenbeleuchtung

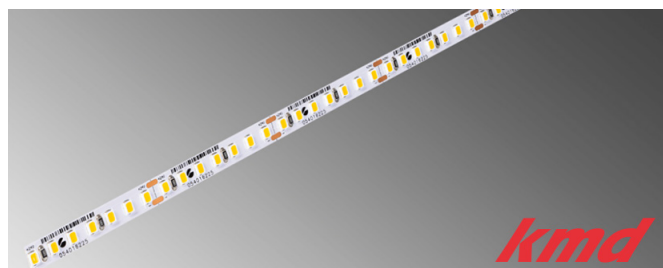

LED Line Spot Mini

28.8W/m1 / 24V DC / 105Lm/W / RA95, 2700K, 3100K und 4100K
Eignet sich für: Top Abdeckungsbeleuchtung, Top Raumlicht, Bad Spiegelbeleuchtung

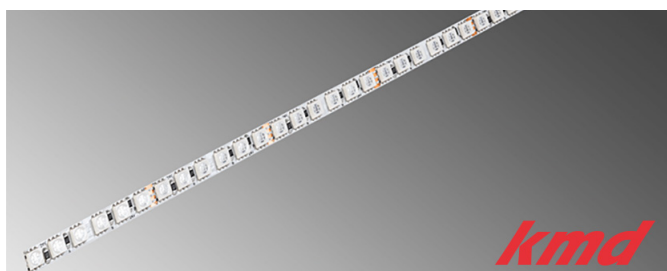

LED RGB Line

12W/m1 / 24V DC / 20Lm/W, RGB (Rot, Grün, Blau)
Eignet sich für: Effektbeleuchtung, Indirekte Beleuchtung, Barbeleuchtung

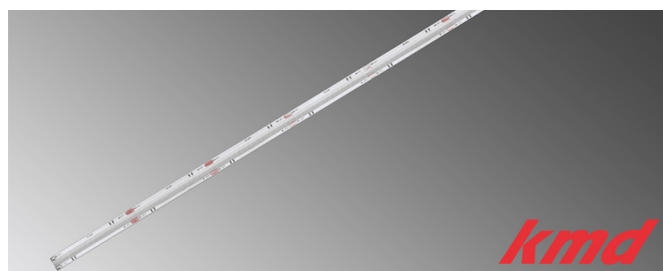

LED K-Line 13

2x12W/m1 / 24V DC / 90Lm/W / RA90, 2700K - 6400K (Wechsellicht)
Eignet sich für: Günstige Abdeckungsbeleuchtung, Indirekte Beleuchtung, Tageslichtsteuerung

Anbauleuchte LED KMD LD 8021, nicht dimmbar

Kunststoffgehäuse weiss mit opaler Abdeckung, Lichtfarbe warmweiss 3000°, 230 Volt, Ra 85, 77 Lm/W, Vorschaltgerät im Sockel eingebaut, mit Befestigungsclips für horizontale Montage, Anschlussleitung an Ministecksystem HV, **ohne** Anschlussleitung

kmd

	Lichtfarbe	Leistung Watt	Länge mm	Breite mm	Höhe mm	Preis CHF Stück
60.074.34	warmweiss	4	285	23	36	25.90
60.074.39	warmweiss	9	546	23	36	37.30
60.074.43	warmweiss	13	846	23	36	47.10
60.074.48	warmweiss	18	1146	23	36	55.00
60.074.52	warmweiss	22	1446	23	36	66.00



60.074.34-52

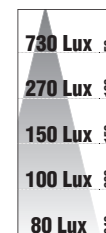

- Befestigungsclip siehe 60.070.91
- Anschlussleitung mit Eurofachstecker und Minikupplung siehe 60.108.03
- Zubehör Ministecksystem Hochvolt siehe 60.108.03-31
- Es können max. 10 Leuchten in Serie gekoppelt werden, dazu werden Verbindungsleitungen 60.108.21-24 benötigt.



Befestigungsclip KMD zu Anbauleuchte LD 8021

weiss, für vertikale Montage

kmd

	Material	Farbe	Preis CHF Stück
60.070.91	Kunststoff	weiss	0.61



60.070.91

Auf- / Anbauleuchte LED KMD Flow, nicht dimmbar

Aluminiumgehäuse mit Abdeckung opal, 230 Volt, Ra 80, 75 Lm/W, zum Aufschrauben, Vorschaltgerät im Sockel eingebaut, mit Wippschalter, Anschlussleitung 100 mm mit Ministecksystem HV, Reiheninstallation mehrerer Leuchten bis max. 200 Watt möglich

kmd

	Farbe	Lichtfarbe	Leistung Watt	Länge mm	Breite mm	Höhe mm	Preis CHF Stück
60.075.08	Aluminium	kaltweiss	8	450	40	18	81.50
60.075.10	Aluminium	kaltweiss	10	600	40	18	90.50
60.075.15	Aluminium	kaltweiss	15	900	40	18	108.00
60.075.18	Aluminium	kaltweiss	18	1200	40	18	127.00
60.075.28	schwarz	kaltweiss	8	450	40	18	98.50
60.075.30	schwarz	kaltweiss	10	600	40	18	108.00
60.075.35	schwarz	kaltweiss	15	900	40	18	127.00
60.075.38	schwarz	kaltweiss	18	1200	40	18	148.00
60.075.48	Aluminium	warmweiss	8	450	40	18	81.50
60.075.50	Aluminium	warmweiss	10	600	40	18	90.50
60.075.55	Aluminium	warmweiss	15	900	40	18	108.00
60.075.58	Aluminium	warmweiss	18	1200	40	18	127.00
60.075.68	schwarz	warmweiss	8	450	40	18	98.50
60.075.70	schwarz	warmweiss	10	600	40	18	108.00
60.075.75	schwarz	warmweiss	15	900	40	18	127.00
60.075.78	schwarz	warmweiss	18	1200	40	18	148.00



60.075.08-18, 48-58



bei Länge 1200 mm

- Anschlussleitung zu Leuchte Flow siehe 60.108.42
- Verlängerungsleitung zu Leuchte Flow siehe 60.108.45-47



60.075.28-38, 68-78



LED Ein- / Aufbau Linear Hochvolt

Einbauleuchte LED KMD LD 8010 EF, dimmbar

Aluminiumgehäuse mit opaler Abdeckung, 230 Volt, Vorschaltgerät im Sockel eingebaut, Anschlussleitung 2000 mm mit Ministecksystem HV, steckbar an Leuchte

kmd

	Lichtfarbe	Leistung Watt	Länge mm	Breite mm	Höhe mm	Preis CHF Stück
60.075.14	kaltweiss	14,5	839	42	16	87.00
60.075.59	warmweiss	9,5	535	42	16	110.00
60.075.64	warmweiss	14,5	839	42	16	131.00
60.075.66	warmweiss	16	939	42	16	137.00

- Zubehör Ministecksystem Hochvolt siehe 60.108.03-31
- Einbaumasse: Länge = Aussenmass minus 3 mm, Breite 42 mm, Tiefe 16 mm.



60.075.14-66



Spiegelschrankleuchte LED KMD LD 8015 A, nicht dimmbar

Aluminium, mit Abdeckung opal, zum Aufschrauben, 230 Volt, Ra 80, 108 Lm/W, Vorschaltgerät in Leuchte eingebaut, Anschlussleitung 1400 mm mit Aderendhülsen für Direktanschluss

kmd

	Lichtfarbe	Leistung Watt	Länge mm	Breite mm	Höhe mm	Preis CHF Stück
60.076.29	kaltweiss	9	600	33	53	138.00
60.076.34	kaltweiss	14	900	33	53	172.00
60.076.38	kaltweiss	18,5	1200	33	53	205.00
60.076.39	warmweiss	9	600	33	53	138.00
60.076.44	warmweiss	14	900	33	53	172.00
60.076.48	warmweiss	18,5	1200	33	53	205.00

- Zubehör Ministecksystem Hochvolt siehe 60.108.03-31
- Bruttopreise für Sonderlängen bis 3010 mm ab Werk siehe INFO-Button.



60.076.29-48



Spiegelschrankleuchte LED KMD Aalto, nicht dimmbar

Aluminiumprofil glanzverchromt, opale Abdeckung, 230 Volt, Ra 80, 80 Lm/W, Anschlussleitung 1000 mm mit Aderendhülsen für Direktanschluss

kmd

	Lichtfarbe	Leistung Watt	Länge mm	Breite mm	Höhe mm	Preis CHF Stück
60.076.75	kaltweiss	5	300	39	105	55.00
60.076.78	kaltweiss	8	500	39	105	84.50
60.076.83	kaltweiss	13	800	39	105	116.00
60.076.85	warmweiss	5	300	39	105	55.00
60.076.88	warmweiss	8	500	39	105	84.50
60.076.93	warmweiss	13	800	39	105	116.00

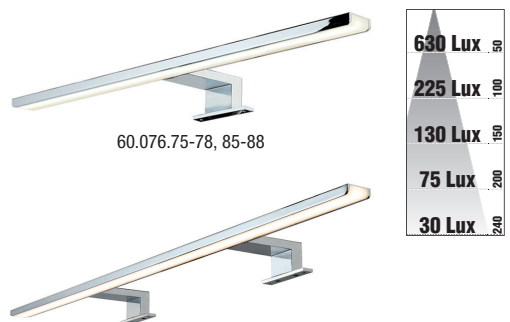

60.076.75-78, 85-88

60.076.83+93



Spiegelschrankleuchte LED KMD Mira, nicht dimmbar

Aluminiumprofil glanzverchromt, 230 Volt, Ra 80, 55 Lm/W, mit Anschlussleitung 1000 mm mit Aderendhülsen für Direktanschluss

kmd

	Lichtfarbe	Leistung Watt	Länge mm	Breite mm	Höhe mm	Preis CHF Stück
60.077.25	warmweiss	5	300	39	95	69.00
60.077.30	warmweiss	10	600	39	95	91.00



60.077.25-30

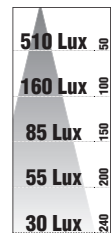

Hängeleuchte LED KMD Emma, dimmbar

schwarz, Edelstahl-Abhängeseile, höhenverstellbar, satinierte Abdeckung, Baldachin in Profillfarbe, Lichtfarbe warmweiss 3000°, 230 Volt, 50/60 Hz, Ra 90, 90 Lm/W, 240SMD/m

kmd

	Lichtfarbe	Leistung Watt	Länge mm	Breite mm	Höhe mm	Preis CHF Stück
60.077.04	warmweiss	19,6	895	6,4	10	428.00
60.077.05	warmweiss	25,6	1195	6,4	10	469.00
60.077.06	warmweiss	31,7	1495	6,4	10	504.00



60.077.04-06

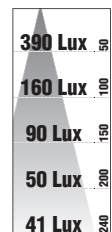

Konverter

Konverter KMD zu Leuchten LED 12 Volt DC

weiss, Primärleitung 2000 mm mit Euroflachstecker, sekundär LED 12-fach Verteiler

kmd

	Farbe	Leistung Watt	Verteiler	Länge mm	Breite mm	Höhe mm	Preis CHF Stück
60.166.00	weiss	6	4-fach	58	35	20	22.65
60.166.01	weiss	15	12-fach	103	35	16	35.60
60.166.02	weiss	30	12-fach	150	40	30	57.50
60.166.06	weiss	60	12-fach	174	45	29	66.00
60.166.09	weiss	100	12-fach	321	30	18	121.00

- Verlängerungsleitung siehe 60.100.81+82

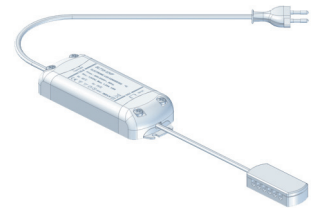

60.166.01-09

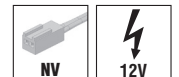

Konverter KMD zu Leuchten LED 24 Volt DC

Primärleitung 2000 mm mit Euroflachstecker, sekundär LED mit 4- oder 12-fach Verteiler

kmd

	Farbe	Leistung Watt	Verteiler	Länge mm	Breite mm	Höhe mm	Preis CHF Stück
60.170.21	weiss	15	12-fach	103	36	16	32.70
60.170.23	weiss	30	12-fach	256	34	17	51.50
60.170.26	weiss	60	12-fach	190	52	30	67.50
60.170.29	weiss	100	12-fach	184	61	32	109.00
60.170.35	weiss	150	12-fach	350	30	18	128.00
60.170.39	weiss	200	12-fach	357	32	23	172.00

- Verlängerungsleitung siehe 60.100.81+82

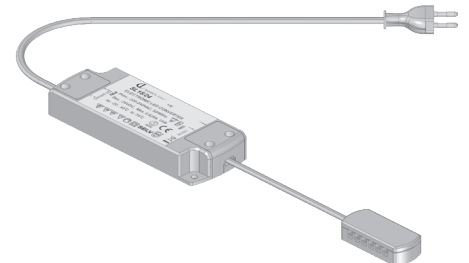

60.170.20-39



Konverter KMD X-Driver zu Leuchten LED 12 Volt DC

Steuermodul verwandelt den Konverter in einen kabellosen Empfänger mit Bluetooth- / Wifi-Technologie, der vom Smartphone, dem Tablet oder einer Smartwatch aus alle LED Strahler / LED Strips steuern kann, Primärleitung 2000 mm mit Euroflachstecker, sekundär LED 12-fach Verteiler, **ohne** Steuermodul,

kmd

Funktionen:

1. An- und Ausschalten
2. Dimmen

	Farbe	Leistung Watt	Verteiler	Länge mm	Breite mm	Höhe mm	Preis CHF Stück
60.184.60	weiss / rot	15	12-fach	187	49	16	64.00
60.184.61	weiss / rot	30	12-fach	218	60	16	90.50
60.184.62	weiss / rot	60	12-fach	306	70	16,5	109.00

- Steuermodul X-Driver CM2-XD für Funk siehe 60.184.92
- Steuermodul X-Driver CM3-XD für Bluetooth siehe 60.184.96
- Steuermodul X-Driver CM4-XD für Wifi siehe 60.184.98
- Verlängerungsleitung siehe 60.100.81+82



60.184.60-62

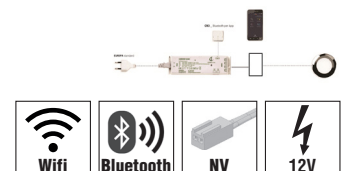

Konverter KMD X-Driver zu Leuchten LED 24 Volt DC

Steuermodul verwandelt den Konverter in einen kabellosen Empfänger mit Bluetooth- / Wifi-Technologie, der vom Smartphone, dem Tablet oder einer Smartwatch aus alle LED Strahler / LED Strips steuern kann, Primärleitung 2000 mm mit Eurofachstecker, sekundär LED 12-fach Verteiler, **ohne** Steuermodul,

- Funktionen:
 1. An- und Ausschalten
 2. Dimmen

	Farbe	Leistung Watt	Verteiler	Länge mm	Breite mm	Höhe mm	Preis CHF Stück
60.184.66	weiss / grün	30	12-fach	218	60	16	90.50
60.184.67	weiss / grün	60	12-fach	306	70	16,5	109.00

- Steuermodul X-Driver CM2-XD für Funk siehe 60.184.92
- Steuermodul X-Driver CM3-XD für Bluetooth siehe 60.184.96
- Steuermodul X-Driver CM4-XD für Wifi siehe 60.184.98
- Verlängerungsleitung siehe 60.100.81+82



Konverter KMD X-Driver CW zu Leuchten LED 24 Volt DC

Steuermodul verwandelt den Konverter in einen kabellosen Empfänger mit Bluetooth- / Wifi-Technologie, der vom Smartphone, dem Tablet oder einer Smartwatch aus alle LED Strahler CW / LED Strips CW steuern kann, Primärleitung 2000 mm mit Eurofachstecker, sekundär LED MOS 12-fach Verteiler, **ohne** Steuermodul,

- Funktionen:
 1. An- und Ausschalten
 2. Dimmen
 3. Einstellen der Farbtemperatur

	Farbe	Leistung Watt	Verteiler	Länge mm	Breite mm	Höhe mm	Preis CHF Stück
60.184.73	weiss	30	12-fach	218	60	16	102.00
60.184.74	weiss	60	12-fach	306	70	16,5	124.00

- Steuermodul X-Driver CM3-XDCW siehe 60.184.93
- Steuermodul X-Driver CM4-XDCW siehe 60.184.99
- Verlängerungsleitung siehe 60.180.27

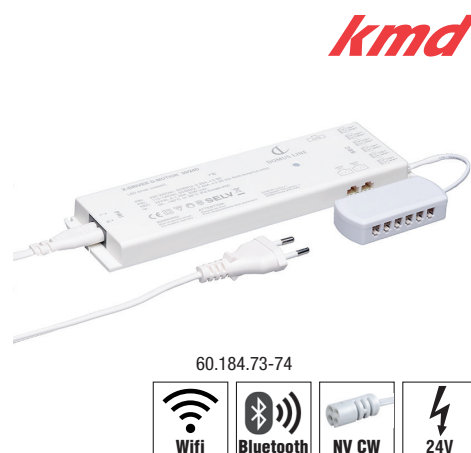

Steuermodul KMD X-Driver CM2-XD

weiss, für Funk-Fernbedienung zu Konverter 12 + 24 Volt DC

	Spannung Volt	Farbe	Preis CHF Stück
60.184.92	12 + 24	weiss	27.40

- Konverter 12V DC siehe 60.184.60-62
- Konverter 24V DC siehe 60.184.66-67
- Funk IR-Schalter siehe 60.184.18



Steuermodul KMD X-Driver CM3-XDCW

Für Bluetooth-Fernbedienung

	Spannung Volt	Farbe	Preis CHF Stück
60.184.93	24	weiss	38.60



Konverter

Steuermodul KMD X-Driver CM3-XD

weiss, für Bluetooth-Fernbedienung zu Konverter 12 + 24 Volt DC

kmd

	Spannung Volt	Farbe	Preis CHF Stück
60.184.96	12 + 24	weiss	41.20



60.184.96



Steuermodul KMD X-Driver CM4-XD

weiss, für Wifi-Fernbedienung zu Konverter 12 + 24 Volt DC

kmd

	Spannung Volt	Farbe	Preis CHF Stück
60.184.98	12 + 24	weiss	54.00



60.184.98



Steuermodul KMD X-Driver CM4-XDCW

weiss, für Wifi-Fernbedienung zu Konverter 24 Volt DC

kmd

	Spannung Volt	Farbe	Preis CHF Stück
60.184.99	24	weiss	54.00



60.184.99



Verlängerungsleitung KMD Ministecksystem NV zu Leuchten LED 12 und 24 V DC



weiss

	Länge mm	Preis CHF Stück
60.100.81	1000	2.35
60.100.82	2000	4.90

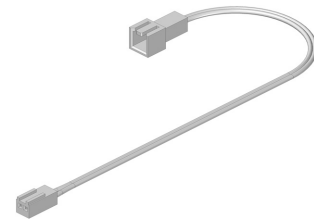

60.100.81+82

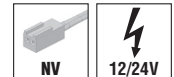

Zubehör KMD Ministecksystem HV, zu LED-Leuchten



Anschlussleitung (Zuleitung) mit Euroflachstecker und Minikupplung

	Artikel	Preis CHF Stück
60.108.03	Anschlussleitung weiss, Länge 3000 mm, mit Euroflachstecker und Minikupplung	7.95
60.108.12	Anschlussleitung weiss, Länge 200 mm, mit Euroflachkupplung und Ministecksystem	7.10
60.108.21	Verbindungsleitung weiss, Länge 86 mm, mit Ministecksystem und Minikupplung, für bündige Montage der Anbauleuchte LD 8021	3.15
60.108.22	Verlängerungsleitung weiss, Länge 150 mm, mit Ministecksystem und Minikupplung	3.80
60.108.23	Verlängerungsleitung weiss, Länge 1000 mm, mit Ministecksystem und Minikupplung	6.20
60.108.24	Verlängerungsleitung weiss, Länge 2000 mm, mit Ministecksystem und Kupplung	7.30
60.108.31	Verteiler weiss 6-fach, mit Anschlussleitung 3000 mm, mit Euroflachstecker und 6 Minikupplungen	15.55

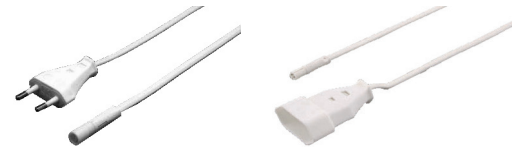

60.108.03

60.108.12



60.108.21

60.108.22-24



60.108.31



Anschlussleitung KMD zu Auf- / Anbauleuchte LED Flow



weiss, mit Euroflachstecker und Minikupplung

	Länge mm	Packung Stück	Preis CHF Stück
60.108.42	2000	20	10.25

- Auf- / Anbauleuchte LED Flow siehe 60.075.08-78



60.108.42



Verlängerungsleitung KMD zu Auf- / Anbauleuchte LED Flow

weiss, mit Ministecksystem und Minikupplung

kmd

	Länge mm	Packung Stück	Preis CHF Stück
60.108.45	150	20	7.20
60.108.46	500	20	9.05
60.108.47	1000	20	9.85

- Auf- / Anbauleuchte LED Flow siehe 60.075.08-78



60.108.45-47



Anschlussleitung KMD 2-polig zum löten, mit JMT Ministecker

weiss, zum selbstständigen löten von Aufbau- / Einbauleuchten

kmd

	Länge mm	Preis CHF Stück
60.116.63	150	4.80
60.116.64	1000	4.80
60.115.91	2000	5.55
60.115.67	3000	9.25
60.116.65	4000	10.55



60.115.67-60.116.65



Anschlussleitung mit Clip KMD zu Auf- / Einbauleuchte LED Nexus

weiss, mit Minikupplung

kmd

	Länge mm	Preis CHF Stück
60.112.28	2000	7.75

- Auf- / Einbauleuchte LED Nexus siehe 60.112.22-27



60.112.28



Verbindungsleitung mit Clip KMD zu Auf- / Einbauleuchte LED Nexus

weiss, mit Minikupplung

kmd

	Länge mm	Preis CHF Stück
60.112.29	60	5.85

- Auf- / Einbauleuchte LED Nexus siehe 60.112.22-27



60.112.29



Einbauprofil KMD Nexus P23

Aluminium, mit opaler Kunststoffabdeckung, zum Einlassen, **ohne** Zubehör

	Länge mm	Breite mm	Höhe mm	Preis CHF Stück
60.110.55	3000	12,5	10,5	54.50

- Endkappen-Paar siehe 60.110.91
- Befestigungsclip-Paar siehe 60.110.92
- Auf- / Einbauleuchte Nexus siehe 60.112.22-27
- Touch-Dimmer KMD Nexus siehe 60.180.02
- Infrarotsensor KMD Nexus siehe 60.186.11

kmd



60.110.55Abbildung mit Endkappe und Befestigungsclip

Endkappen-Paar KMD zu Einbauprofil Nexus P23

Kunststoff opal

	Grösse mm	Preis CHF Paar
60.110.91	8 x 15 x 11	3.80

- Einbauprofil KMD Nexus P23 siehe 60.110.55

kmd



60.110.91

Befestigungsclip-Paar KMD zu Einbauprofil Nexus P23

Stahl

	Artikel	Preis CHF Paar
60.110.92	Befestigungsclip-Paar	2.60

- Einbauprofil KMD Nexus P23 siehe 60.110.55

kmd



60.110.92

Einbauprofil KMD klein P15, zu LED Strip's

Aluminium, mit opaler Kunststoffabdeckung, zum Einlassen, **ohne** Zubehör

	Länge mm	Nutgrösse mit Befestigungsclip	Packung Stück	Preis CHF Stück
60.110.59	3000	14,5 x 11	10	51.50

- Endkappen-Paar siehe 60.188.69
- Befestigungs-Paar siehe 60.188.70
- Lichtkonfigurator siehe Info-Button.
- Aufbau- / Einbauleuchte LED S-Line siehe 60.112.03-06

kmd



60.110.59Abbildung mit Endkappe und Befestigungsclip

Zubehör

Endkappen-Paar KMD zu P15

Kunststoff opal

kmd

	Grösse mm	Packung Paar	Preis CHF Paar
60.188.69	6,5 x 19 x 11	20	5.70



60.188.69

Befestigungs-Paar KMD zu P15

Stahl

kmd

	Artikel	Preis CHF Paar
60.188.70	Befestigungsclip	2.30



60.188.70

Abdeckungsprofil KMD zu LED Strip's

opale Kunststoffabdeckung, zum Einlassen

kmd

	Länge mm	Einbaubreite mm	Einbautiefe mm	Preis CHF Stück
60.110.54	3000	12	6	25.20



60.110.54

Einbauprofil KMD P1 mit schrägem Lichtaustritt 30°, zu LED Strip's

Aluminium, mit opaler Kunststoffabdeckung, zum Einlassen, **ohne** Zubehör

kmd

	Länge mm	Nutgrösse mit Befestigungsclip	Packung Stück	Preis CHF Stück
60.110.74	3000	22 x 15	10	68.50

- Endkappen-Set siehe 60.110.76
- Befestigungsclip-Paar siehe 60.110.86
- Lichtkonfigurator siehe Info-Button.



Abbildung mit Endkappe und Befestigungsclip

Endkappen-Paar KMD zu P1

Kunststoff alucolor

	Grösse mm	Preis CHF Paar
60.110.76	7 x 25 x 14	8.20

kmd



60.110.76

Befestigungsclip-Paar KMD zu P1

Stahl

	Artikel	Preis CHF Paar
60.110.86	Befestigungsclip zu Einbauprofil P1	2.45

kmd

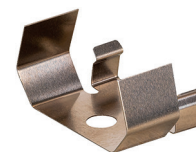

60.110.86

Aufbauprofil KMD P12 mit schrägem Lichtaustritt 45°, zu LED Strip's

Aluminium mit Abdeckung opal, zum Aufschrauben und Aufkleben, ohne Endkappen

	Länge mm	Breite mm	Höhe mm	Preis CHF Stück
60.110.79	3000	16	16	58.00

- Endkappen-Paar siehe 60.110.78
- Lichtkonfigurator siehe Info-Button.
- Aufbau- / Einbauleuchte LED S-Line siehe 60.112.03-18

kmd



60.110.79

Endkappen-Paar KMD zu P12

Kunststoff alucolor

	Grösse mm	Preis CHF Paar
60.110.78	16 x 16 x 1	7.10

kmd

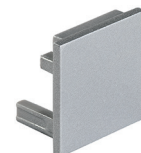

60.110.78

Zubehör

Aufbauprofil KMD Schrank mitte P9, zu LED Strip's

Aluminium, mit opaler Kunststoffabdeckung, mit beidseitigem Lichtaustritt

kmd

	Länge mm	Breite mm	Höhe mm	Preis CHF Stück
60.110.89	2500	19,4	14,5	129.00

- Lichtkonfigurator siehe Info-Button.
- Aufbau- / Einbauleuchte LED S-Line siehe 60.112.03-06



60.110.89

Aufbauprofil KMD Schrank aussen P8, zu LED Strip's

Aluminium, mit opaler Kunststoffabdeckung, mit einseitigem Lichtaustritt

kmd

	Länge mm	Breite mm	Höhe mm	Preis CHF Stück
60.110.90	2500	19,4	14,5	97.50

- Lichtkonfigurator siehe Info-Button.
- Aufbau- / Einbauleuchte LED S-Line siehe 60.112.03-06



60.110.90

Aufbauprofil KMD klein P22

für Flex-Line

kmd

	Farbe	Länge mm	Breite mm	Höhe mm	Preis CHF Stück
60.112.92	Aluminium	3000	17,5	12	43.70
60.112.93	schwarz	3000	17,5	12	50.50

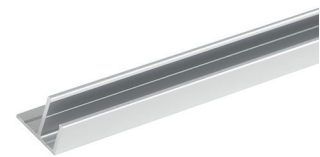

60.112.92



60.112.93

Aufbauprofil KMD Nexus P24

Aluminium oder schwarz, mit opaler Kunststoffabdeckung, zum Aufschrauben, **ohne** Zubehör

kmd

	Farbe	Länge mm	Breite mm	Höhe mm	Preis CHF Stück
60.188.01	Aluminium	3000	12	11	52.50
60.188.03	schwarz	3000	12	11	53.50

- Endkappen-Paar siehe 60.188.76+77
- Befestigungsclip-Paar siehe 60.188.78
- Auf- / Einbauleuchte Nexus siehe 60.112.22-27
- Touch-Dimmer KMD Nexus siehe 60.180.04
- Infrarotsensor KMD Nexus siehe 60.186.12



60.188.01 Abbildung mit Endkappe



60.188.03 Abbildung mit Endkappe

Endkappen-Paar KMD zu Aufbauprofil Nexus P24

Kunststoff opal/schwarz

kmd

	Farbe	Grösse mm	Preis CHF Paar
60.188.76	Aluminium	5 x 12 x 11	3.80
60.188.77	schwarz	5 x 12 x 11	4.25

- Aufbauprofil KMD Nexus P24 siehe 60.188.01+03



60.188.76



60.188.77

Befestigungsclip-Paar KMD zu Aufbauprofil Nexus P24

Stahl

kmd

	Artikel	Preis CHF Paar
60.188.78	Befestigungsclip zu Aufbauprofil Nexus	2.20

- Aufbauprofil KMD Nexus P24 siehe 60.188.01+03



60.188.78

Zubehör

Auf- / Einbauprofil, zu LED Strip's

Aluminium mit opaler Abdeckung, **ohne** Zubehör

	Länge mm	Einbaubreite mm	Einbautiefe mm	Preis CHF Stück
60.188.02	2350	18	10,7	32.10

- Endkappen siehe 60.188.51
- Endkappen und Befestigungsclips siehe 60.188.52
- Lichtkonfigurator siehe Info-Button.
- Aufbau- / Einbauleuchte LED S-Line siehe 60.112.03-06

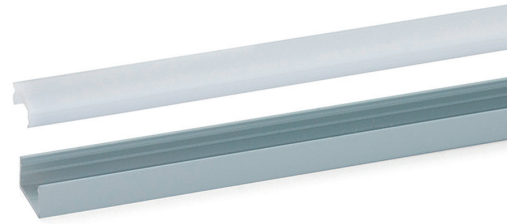

60.188.02

Endkappen zu Auf- / Einbauprofil

Kunststoff grau

	Artikel	Preis CHF Grt.
60.188.51	Endkappen-Garnitur	4.40

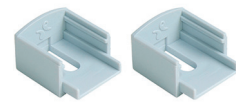

60.188.51

Endkappen und Befestigungsclips zu Auf- / Einbauprofil

Kunststoff grau

	Artikel	Preis CHF Grt.
60.188.52	Endkappen und Befestigungsclips	4.20



60.188.52

Aufbauprofil KMD klein P11, zu LED Strip's

Aluminium, mit opaler Kunststoffabdeckung, zum Aufschauben, **ohne** Zubehör

	Länge mm	Grösse mm	Preis CHF Stück
60.188.05	3000	15 x 10	106.00

- Endkappen-Paar siehe 60.188.59
- Befestigungsclip-Paar siehe 60.188.60
- Lichtkonfigurator siehe Info-Button.
- Aufbau- / Einbauleuchte LED S-Line siehe 60.112.03+06

kmd



60.188.05 Abbildung mit Endkappe

Endkappen-Paar KMD zu P11

Kunststoff alucolor

	Grösse mm	Preis CHF Paar
60.188.59	2 x 15 x 10	6.50

kmd



60.188.59

Befestigungsclip-Paar KMD zu P11

Kunststoff grau

	Artikel	Preis CHF Paar
60.188.60	Befestigungsclip-Paar	6.50

kmd



60.188.60

Aufbauprofil KMD gross P10, zu LED Strip's

Aluminium, mit opaler Kunststoffabdeckung, zum Aufschrauben, **ohne** Zubehör

	Länge mm	Breite mm	Höhe mm	Preis CHF Stück
60.188.10	3000	20	22	113.00

- Endkappen-Paar siehe 60.188.63
- Befestigungsclip-Paar siehe 60.110.88
- Lichtkonfigurator siehe Info-Button.
- Aufbau- / Einbauleuchte LED S-Line siehe 60.112.03-18

kmd



60.188.10

Endkappen-Paar KMD zu P10

Kunststoff alucolor

	Grösse mm	Packung Paar	Preis CHF Paar
60.188.63	2 x 20 x 22	10	6.50

kmd

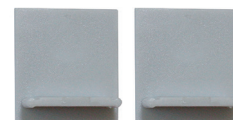

60.188.63

Aufbauprofil KMD klein P17, zu LED Strip's

Aluminium, mit opaler Kunststoffabdeckung, zum Aufschrauben, **ohne** Zubehör

kmd

	Länge mm	Breite mm	Höhe mm	Preis CHF Stück
60.188.26	3000	15	7	61.00

- Endkappen-Paar siehe 60.188.72
- Befestigungsclip-Paar siehe 60.188.73
- Aufbau- / Einbauleuchte X-Line HD 90 konfektioniert siehe Info-Button.

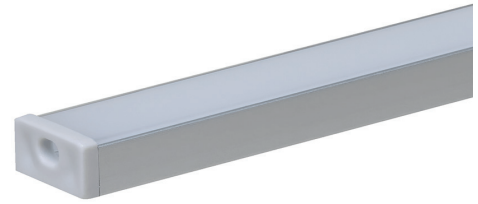

60.188.26Abbildung mit Endkappe

Endkappen-Paar KMD zu Aufbauprofil P17

Kunststoff alucolor

kmd

	Grösse mm	Preis CHF Paar
60.188.72	2 x 15 x 7	5.05

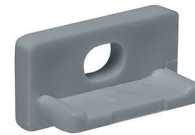

60.188.72

Befestigungsclip-Paar KMD zu P17

Kunststoff transparent

kmd

	Artikel	Preis CHF Paar
60.188.73	Befestigungsclip-Paar, Kunststoff transparent	5.05

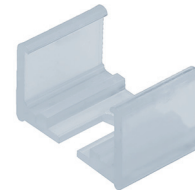

60.188.73

Einbauprofil KMD gross P13, zu LED Strip's

Aluminium mit opaler Kunststoffabdeckung, zum Einlassen, **ohne** Zubehör

kmd

	Länge mm	Einbaubreite mm	Einbautiefe mm	Preis CHF Stück
60.188.17	3000	23	12	81.00

- Endkappen-Paar siehe 60.188.64
- Montageclips siehe 60.188.62
- Lichtkonfigurator siehe Info-Button.
- Auf- / Einbauleuchte LED S-Line siehe 60.112.03+06
- Auf- / Einbauleuchte LED S-Line HD siehe 60.112.15+18



60.188.17

Endkappen-Paar KMD zu P13

Kunststoff opal

	Grösse mm	Packung Paar	Preis CHF Paar
60.188.64	8 x 28 x 12	20	5.70

kmd



60.188.64

Befestigungsclip-Paar KMD zu P13

Stahl

	Artikel	Preis CHF Paar
60.188.62	Montageclips zu Einbauprofil	3.30

kmd

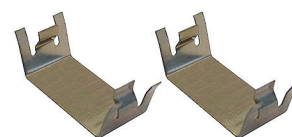

60.188.62

Aufbauprofil KMD gross P14, zu LED Strip's

Aluminium, Aluminium schwarz oder edelstahlfinish, mit opaler Kunststoffabdeckung, Ausstrahlwinkel nach unten, jedoch nach vorne auch 4 mm Lichtaustritt, dadurch sehr eleganter Effekt, als Variante für Küchenrückwandbeleuchtungen sowie Schrankinnenbeleuchtungen, zum Aufschrauben, **ohne** Zubehör

	Farbe	Länge mm	Breite mm	Höhe mm	Preis CHF Stück
60.188.18	Aluminium	3000	22	14	66.50
60.188.19	schwarz	3000	22	14	82.00
60.188.24	edelstahlfinish	3000	22	14	82.00

- Endkappen-Paar siehe 60.188.67-71
- Befestigungsclip-Paar siehe 60.110.88
- Lichtkonfigurator siehe Info-Button.
- Auf- / Einbauleuchte S-Line siehe 60.112.03+06
- Auf- / Einbauleuchte S-Line HD siehe 60.112.15+18

kmd

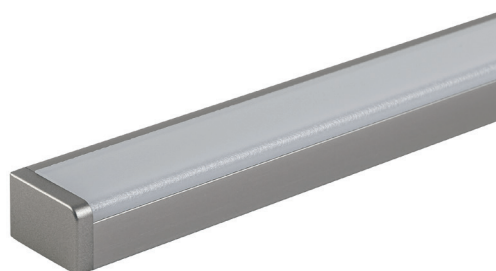

60.188.18-24 Abbildung mit Endkappe

Endkappen-Paar KMD zu P14 gross

Kunststoff

	Farbe	Grösse mm	Packung Paar	Preis CHF Paar
60.188.67	Aluminium	4 x 22 x 14	20	5.70
60.188.68	schwarz	4 x 22 x 14	20	8.10
60.188.71	edelstahlfinish	4 x 22 x 14	20	8.10

kmd



60.188.67



60.188.68



60.188.71

Zubehör

Befestigungsclip-Paar KMD zu P10

Stahl

kmd

Artikel	Preis CHF
	Paar
60.110.88 Befestigungsclip-Paar	3.00

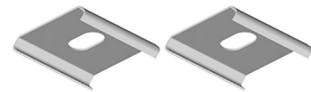

60.110.88

Einbauprofil KMD P1 mit schrägem Lichtaustritt 30°, zu LED Strip's

Aluminium schwarz mit opaler Kunststoffabdeckung, zum Einlassen, **ohne** Zubehör

kmd

Länge mm	Nutgrösse mit Befestigungsclip	Packung Stück	Preis CHF Stück
60.188.23 3000	22 x 15	8	91.50

- S-Line auf Rollen 60.112.03-06 oder F-Line 90 siehe Konfigurator (Info-Button).
- Endkappen-Set siehe 60.188.65
- Befestigungsclip-Paar siehe 60.110.86



Abbildung mit Endkappe und Befestigungsclip

Endkappen-Set KMD zu P1

Kunststoff schwarz

kmd

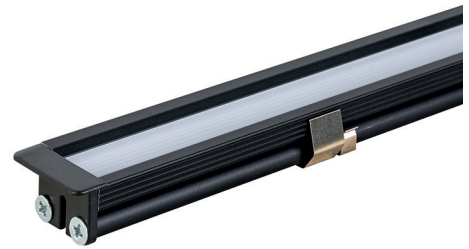
Grösse mm	Preis CHF Set
60.188.65 7 x 25 x 14	12.00

- Endkappen-Set besteht aus 4 Stück Abdeckkappen und 4 Stück Schrauben. Je nach Einbausituation überlappend oder bündig montiert.



60.188.65

Endkappen-Paar KMD zu Einbauleuchte Fynn

Kunststoff schwarz

kmd

Ausführung	Grösse mm	Preis CHF Paar
60.188.74 rund	4 x 8 x 6,5	4.65
60.188.75 eckig	4 x 8 x 6,5	4.65

- Einbauleuchte KMD Fynn siehe 60.077.76-78



60.188.74



60.188.75

Küchen-Steckdose HAGER

Abdeckung Edelstahl matt, Montage an Unterseite des Oberschranks, Steckdosen Typ 13 schwarz, Bohrlochabstand 170 mm



HAGER ZIERBESCHLÄGE
Auf uns ist Verlass

	Ausführung mit	Grösse mm	Preis CHF Stück
60.050.04	Vierfach-Steckdose	188 x 71 x 84	195.00
60.050.11	Einfach-Steckdose und Schalter	188 x 71 x 84	183.00

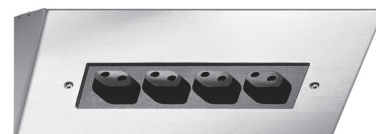

60.050.04



60.050.11



Einbausteckdose KMD Subby, 2-fach 5V DC USB-Anschluss

Aluminium, Anschlussleitung 2000 mm mit Ministecksystem NV, Steckdose mit zwei 5Vdc-Typ A-USB-Anschlüssen und intelligenter Erkennung für schnelles Aufladen, kompatibel mit Smartphones, Tablets, Spielkonsolen, MP3-Playern, Kameras usw., kann 2 Geräte unterschiedlicher Art gleichzeitig aufladen, die max. Belastung der USB-Buchsen beträgt 15 W, wobei ein einzelnes Gerät mit bis zu 4000 mA oder zwei Geräte mit bis zu 2000 mA schnell geladen werden können, **ohne** Konverter 15 Watt



	Oberfläche	Einbohr-Ø mm	Einbautiefe mm	Aussen-Ø mm	Preis CHF Stück
60.050.21	schwarz	45 - 46	12	50,5	45.20

- Konverter siehe 60.170.21
- Verlängerungsleitung siehe 60.100.81+82



60.050.21



Infrarotsensor KMD Poly, zum Einbohren

für Anschluss an Poly Infrarot-Steuermodul mit Anschlussleitung 2000 mm



	Farbe	Einbohr-Ø mm	Einbautiefe mm	Packung Stück	Preis CHF Stück
60.186.09	schwarz	10	15,5	20	11.40

- Infrarot-Steuermodul KMD Poly siehe 60.186.05+06



60.186.09



Bewegungsmelder KMD, zu Einbauprofil Nexus P23

Integrierbar im Gehäuse für Innenräume und Oberschränke, alle Halterungen sind so konzipiert, dass sie ein professionelles, einfach zu integrierendes, zuverlässiges und extrem minimalistisches System bieten, bei dem alle Sensoren bündig mit dem Profil abschliessen, ohne hervorzustehen. Maximal 72 Watt, Anschlussleitung 2000 mm.

kmd

60.186.11	Spannung	Länge	Breite	Höhe	Preis CHF
	Volt	mm	mm	mm	Stück
	24	63	15	10	52.00

- Einbauprofil KMD Nexus P23 siehe 60.110.55



60.186.11



Bewegungsmelder KMD, zu Aufbauprofil Nexus P24

Integrierbar im Gehäuse für Innenräume und Oberschränke, alle Halterungen sind so konzipiert, dass sie ein professionelles, einfach zu integrierendes, zuverlässiges und extrem minimalistisches System bieten, bei dem alle Sensoren bündig mit dem Profil abschliessen, ohne hervorzustehen. Maximal 72 Watt, Anschlussleitung 2000 mm.

kmd

60.186.12	Spannung	Länge	Breite	Höhe	Preis CHF
	Volt	mm	mm	mm	Stück
	24	64	12	7,5	51.50

- Aufbauprofil KMD Nexus P24 siehe 60.188.01+03



60.186.12



Tastschalter HV KMD

weiss, Eingangsspannung 230 Volt, 150 Watt Schaltleistung bei LED Betriebsgeräten, Primärleitung 2000 mm mit Euroflachstecker, Sekundärleitung 500 mm mit Euroflachkupplung, Sensor-Zuleitung 2000 mm, Sensor nickelmatt / schwarz, Einbaumass 30 x 13 mm, Aufbaumass 35 x 19 mm

kmd

60.186.30	Länge	Breite	Höhe	Einbau-	Aufbaumass	Preis CHF
	mm	mm	mm	mass	mm	Stück
	78	35,5	18,5	30 x 13	35 x 19	64.00



60.186.30



Funkschalter HV KMD Giro, 230 Volt

schwarz, GIRO HV ermöglicht die Erstellung von Beleuchtungsanlagen mit mehreren Steuermodulen (Enslaver und Slave). Es ist möglich, einen Funkempfänger mit bis zu 7 Funksteuerungen und bis zu 3 Funkempfänger mit einer einzigen Fernbedienung zu steuern. Primärleitung 2000 mm mit Euroflachstecker, Sekundärleitung 500 mm mit Euroflachkupplung, mit Fernsteuerung und Empfänger, maximal 600 Watt.

kmd

	Grösse Controller mm	Grösse Verteiler mm	Preis CHF Stück
60.186.35	42 x 16,5	78 x 35,5 x 18,5	99.00



60.186.35



Kabelkanal

PVC hart, RAL9010 reinweiss, mit Deckel, mit Bodenlochung zum Schrauben

	Länge mm	Breite mm	Höhe mm	Preis CHF Stück
60.190.02	2000	15	15	7.65

- Endstück siehe 60.190.12
- Schrauben SK Ø 4 mm.

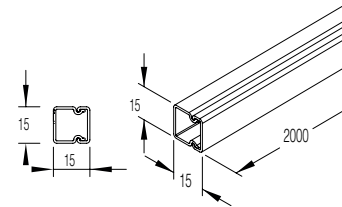

60.190.02

Endstück

PVC hart, RAL9010 reinweiss

	Grösse mm	Preis CHF Stück
60.190.12	15 x 15	4.15

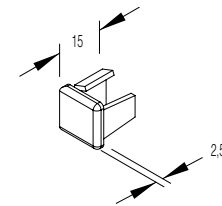

60.190.12

Kabelkanal

PVC hart, RAL9010 reinweiss, mit Deckel, mit Bodenlochung zum Schrauben

	Länge mm	Breite mm	Höhe mm	Preis CHF Stück
60.190.05	2000	24	40	16.40

- Zubehör siehe 60.190.15-55
- Schrauben SK Ø 4 mm.

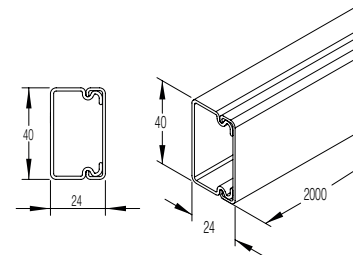

60.190.05

Zubehör

Zubehör zu Kabelkanal

PVC hart, RAL9010 reinweiss

Artikel		Preis CHF Stück
60.190.15	Endstück	3.85
60.190.25	Inneneck	6.80
60.190.35	Ausseneck	6.85
60.190.45	Flachwinkel	7.40

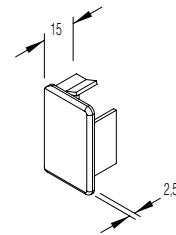

60.190.15

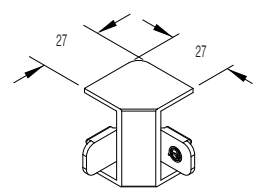

60.190.25

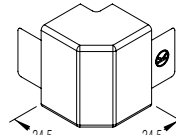

60.190.35

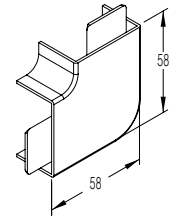

60.190.45

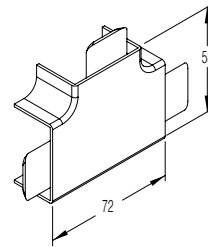

60.190.55

Touch-Dimmer KMD, zu Einbauprofil Nexus P23

Integrierbar im Gehäuse für Innenräume und Oberschränke, alle Halterungen sind so konzipiert, dass sie ein professionelles, einfach zu integrierendes, zuverlässiges und extrem minimalistisches System bieten, bei dem alle Touch-Dimmer bündig mit dem Profil abschließen, ohne hervorzustehen. Maximal 72 Watt, Anschlussleitung 2000 mm.

	Spannung Volt	Farbe	Preis CHF Stück
60.180.02	24	weiss	39.60

- Einbauprofil KMD Nexus P23 siehe 60.110.55

kmd



60.180.02

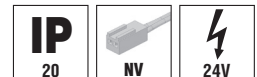

Touch-Dimmer KMD, zu Aufbauprofil Nexus P24

Integrierbar im Gehäuse für Innenräume und Oberschränke, alle Halterungen sind so konzipiert, dass sie ein professionelles, einfach zu integrierendes, zuverlässiges und extrem minimalistisches System bieten, bei dem alle Touch-Dimmer bündig mit dem Profil abschließen, ohne hervorzustehen. Maximal 72 Watt, Anschlussleitung 2000 mm.

	Spannung Volt	Farbe	Preis CHF Stück
60.180.04	24	weiss	39.20

- Aufbauprofil KMD Nexus P24 siehe 60.188.01+03

kmd



60.180.04



Druckschalter Touch-Dimmer KMD TD 15, mit blauem Positionslicht

matt verchromt, zum Einbohren, 12 / 24 Volt DC, 1 Kanal mit JMT-Stecksystem, Anschlussleitung 2x 1500 mm und 4-fach Verteiler, mit dem neuen Touch-Dimmer können Sie bequem einen Kanal per Tastendruck schalten oder dimmen,

- Funktionen:
1. An und Aus
 2. Stufenloses Dimmen
 3. Memory Funktion

	Leistung Watt	Einbohr-Ø mm	Einbau- tiefe mm	Preis CHF Stück
60.180.15	36 / 72	18	15	53.50

- Verteiler LED 4-fach siehe 60.184.16

kmd

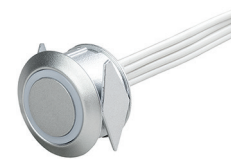

60.180.15

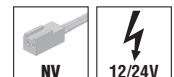

Betriebsgerät LED KMD Dali DT8 CW, dimmbar

weiss, Primärleitungen 2000 mm mit Euroflachstecker, Sekundäranschluss 1 x LED 12-fach Verteiler mit 2-poligem MOS-Stecksystem, 24 Volt DC, CW-Systeme, dimmbar

kmd

	Farbe	Spannung Volt	Leistung Watt	Länge mm	Breite mm	Höhe mm	Preis CHF Stück
60.176.22	weiss	24	30	170	53	28	91.00
60.176.24	weiss	24	75	244	64	32	146.00



60.176.22-24



Betriebsgerät LED KMD Dali DT8 CW, dimmbar

weiss, Primärleitungen 2000 mm mit Euroflachstecker, Sekundäranschluss 1 x LED 6-fach Verteiler mit 3-poligem MOS-Stecksystem, 24 Volt DC, CW-Systeme, dimmbar

kmd

	Leistung Watt	Länge mm	Breite mm	Höhe mm	Verteiler	Preis CHF Stück
60.176.23	30	170	53	28	6-fach	91.00
60.176.25	75	244	64	32	6-fach	146.00



60.176.23-25



Betriebsgerät LED KMD Dali 2.0, Push dimmfähig

weiss, Dali-Funktion für Einbindung in Smart Home Anlage, Primärleitungen 2000 mm mit Euroflachstecker, Sekundäranschluss LED mit 12-fach Verteiler, 24 Volt DC, Push dimmfähig / flickerfrei

kmd

	Leistung Watt	Länge mm	Breite mm	Höhe mm	Verteiler	Preis CHF Stück
60.176.26	30	300	30	16	12-fach	78.50
60.176.28	45	187	45	30,5	12-fach	77.50
60.176.27	60	350	30	18	12-fach	91.00
60.176.29	80	290	45	30,5	12-fach	95.00
60.176.30	100	350	30	18	12-fach	114.00
60.176.31	150	350	30	18	12-fach	127.00



60.176.26-31



Betriebsgerät LED KMD Triac 24 V DC, dimmbar

weiss, Primärleitungen 3000 mm mit Eurofachstecker, Sekundäranschluss LED mit 6-fach Verteiler, 24 Volt DC, dimmbar über Phasen An- / Abschnittsdimmer, Ausführung als Dreh- oder Tastdimmer möglich

	Leistung Watt	Spannung Volt	Verteiler	Länge mm	Breite mm	Höhe mm	Preis CHF Stück
60.176.34	25	24	6-fach	122	52	30	56.00

kmd



60.176.34

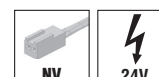

Betriebsgerät LED KMD Triac 12 V DC, dimmbar

weiss, Primärleitungen 3000 mm mit Eurofachstecker, Sekundäranschluss 1 x LED 6-fach Verteiler (50 Watt), 12 Volt DC, dimmbar über Phasen An- / Abschnittsdimmer, Ausführung als Dreh- oder Tastdimmer möglich

	Leistung Watt	Spannung Volt	Verteiler	Länge mm	Breite mm	Höhe mm	Preis CHF Stück
60.176.35	50	12		184	61	32	90.00

kmd



60.176.35

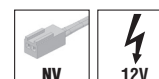

Betriebsgerät LED KMD Triac 24 V DC, dimmbar

weiss, Primärleitungen 3000 mm mit Eurofachstecker, Sekundäranschluss LED mit 12-fach Verteiler, 24 Volt DC, dimmbar über Phasen An- / Abschnittsdimmer, Ausführung als Dreh- oder Tastdimmer möglich, flickerfrei

	Leistung Watt	Länge mm	Breite mm	Höhe mm	Verteiler	Preis CHF Stück
60.176.43	30	145	50	23	12-fach	97.50
60.176.45	75	185	60	31	12-fach	127.00
60.176.48	120	223	64	32	12-fach	160.00

kmd



60.176.43-48

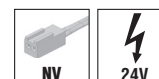

Betriebsgerät LED KMD, nicht dimmbar

weiss, Primärleitung 100 mm mit losen Enden, Sekundärleitung 100 mm mit losen Enden, 24 Volt DC



	Leistung Watt	Aussen-Ø mm	Preis CHF Stück
60.176.61	12	55	15.25



60.176.61



Controller LED KMD Solo CW 24V DC

24V DC max. 72W, 12-fach Verteiler für Anschluss der Leuchten, Zuleitung zu Betriebsgerät 150 mm



	Farbe	Spannung Volt	Leistung Watt	Länge mm	Breite mm	Höhe mm	Preis CHF Stück
60.180.23	schwarz	24	72	64	34	13	107.00

- Verlängerungsleitung von Controller auf Konverter siehe 60.100.81+82
- Verlängerungsleitung MOS 3-polig siehe 60.180.27
- Anschlussleitung MOS 3-polig siehe 60.180.28
- Ersatz-Batterien CR2032-3V zu Funkfernbedienung siehe 97.395.28



60.180.22



Verlängerungsleitung KMD MOS 3-polig zu LED CW Systeme

weiss



	Länge mm	Preis CHF Stück
60.180.27	2000	7.55



60.180.27



Anschlussleitung KMD MOS 3-polig zu LED CW Systeme

weiss



	Länge mm	Preis CHF Stück
60.180.28	2000	5.85



60.180.28



Funk IR-Schalter KMD, für 12 / 24 V DC

schwarz, Koppelung mit X-Driver 12V DC oder 24V DC und Steuermodul CM2-XD, maximal 7 Funk IR-Schalter können am X-Driver angeschlossen werden, mit Batterie 3 Volt CR 2450

kmd

	Leistung Watt	Spannung Volt	Länge mm	Breite mm	Höhe mm	Preis CHF Stück
60.184.18	60 / 60	12 / 24	41	33	14	47.10

- Steuermodul X-Driver CM2-XD siehe 60.184.92
- Ersatz-Batterien CR 2450-3V sind im Elektrofachhandel erhältlich, 1 Batterie ist im Lieferumfang enthalten.



60.184.18

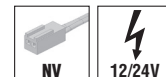

Solo Funk-Dimmer KMD, 24 V DC

schwarz, Zuleitung zu Betriebsgerät 150 mm, 6-fach Verteiler für Anschluss zu Leuchten, mit 1 Batterie 3 Volt CR 2032

kmd

	Leistung Watt	Spannung Volt	Grösse Controller mm	Grösse Verteiler mm	Preis CHF Stück
60.184.20	72	24	42 x 16,5	64 x 34 x 13	90.50

- Ersatz-Batterien CR2032-3V zu Funkfernbedienung siehe 97.395.28



60.184.20



Dimmer LED-Dimm-Controller KMD Power

grau, Primärleitungen 2 x 2000 mm zum Anschliessen an Konverter 12 / 24 Volt DC, Sekundäranschluss 1 x LED 12-fach Verteiler, mit Hochvolt-Tastereingang über Klemmen, ohne Konverter

kmd

	Leistung Watt	Spannung Volt	Länge mm	Breite mm	Höhe mm	Preis CHF Stück
60.176.10	90 / 180	12 / 24	105	35	23	109.00

- Konverter siehe 60.166.01-06 und 60.170.21-35



60.176.10

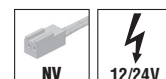

Funk-Dimmer Empfangseinheit KMD 4-Kanal / 4-Zonen

Kunststoff weiss, Belastung 4x 5A, Reichweite ca. 20 Meter, als 4-Kanal Empfänger = 4 einzelne Kanäle mit je 1 Ausgang mit JMT-Stecksystem, als 4-Zonen Empfänger = 4 parallele Kanäle, 1 Zone mit je 1 Ausgang mit JMT-Stecksystem

kmd

	Leistung Watt	Spannung Volt	Länge mm	Breite mm	Höhe mm	Preis CHF Stück
60.184.22	240 / 480	12 / 24	178	46	18	137.00

- Verteiler LED 4-fach siehe 60.184.16
- Funkfernbedienung 4-Kanal siehe 60.184.23
- Funkfernbedienung 4-Zonen siehe 60.184.24



60.184.22

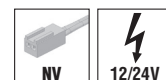

Verteiler 4-fach LED KMD

für Steckplatzerweiterung von Kanälen mit JMT Verbindungsleitung 150 mm



	Farbe	Länge mm	Preis CHF Stück
60.184.16	weiss	150	8.55



60.184.16

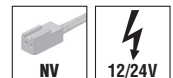

Funkfernbedienung KMD 4-Kanal

schwarz, Belastung 4x 5 A, Funktion 1 x 4-Kanal Funkfernbedienung und 1x 4-Kanal Empfänger = 4 einzelne Kanäle per Funk an einem Empfänger anwählbar, ergonomisches 10-Tasten Layout, mit Halterung magnetisch, 1 Batterie



Funktionen:

1. Einzel An und Aus
2. Gesamt An und Aus
3. Stufenloses Dimmen
4. Memory Funktion
5. Flexible Programmiermöglichkeit



60.184.23

	Länge mm	Breite mm	Höhe mm	Preis CHF Stück
60.184.23	136,5	40	11,5	43.40

- Ersatz-Batterie CR 2025 siehe 97.395.29
- Funk-Dimmer Empfangseinheit siehe 60.184.22

Funkfernbedienung KMD 4-Zonen

schwarz, Belastung 4x 5 A, Funktion 1 x 4-Zonen Funkfernbedienung und 4x 4-Zonen Empfänger = 4 einzelne Zonen (1 Zone / Empfänger) per Funk anwählbar, ergonomisches 10-Tasten Layout, mit Halterung magnetisch, 1 Batterie



Funktionen:

1. Einzel An und Aus
2. Gesamt An und Aus
3. Stufenloses Dimmen
4. Memory Funktion
5. Flexible Programmiermöglichkeit



60.184.24

	Länge mm	Breite mm	Höhe mm	Preis CHF Stück
60.184.24	136,5	40	11,5	43.40

- Ersatz-Batterie CR 2025 siehe 97.395.29
- Funk-Dimmer Empfangseinheit siehe 60.184.22

Funkfernbedienung KMD CW 4-Zonen

schwarz, Belastung 4x 5 A, Funktion 1 x 4-Zonen Funkfernbedienung und max. 4x 4-Zonen Empfänger = 4 einzelne Zonen (1 Zone / Empfänger) per Funk anwählbar, ergonomisches 10-Tasten Layout, mit Halterung magnetisch, 1 Batterie



Funktionen:

1. Einzel An und Aus
2. Gesamt An und Aus
3. Stufenloses Dimmen
4. Memory Funktion
5. Flexible Programmiermöglichkeit



60.184.27

	Länge mm	Breite mm	Höhe mm	Preis CHF Stück
60.184.27	136,5	40	11,5	31.80

- Ersatz-Batterie CR 2025 siehe 97.395.29
- Funk-Dimmer Empfangseinheit CW siehe 60.180.24

Knopfzellen VARTA CR2025



die hochwertigen VARTA Lithium Coin Knopfzellen wurden entwickelt, um kleine elektronische Geräte zuverlässig mit Energie zu versorgen, die Batterien liefern höchste Leistung für Puls- und Dauerentladeanwendungen, alle VARTA Lithium Knopfzellen erfüllen die höchsten Sicherheitsstandards, perfekt für verschiedene Smart-Home-Geräte und Standardanwendungen wie Autoschlüssel, Fernbedienungen, Waagen und viele weitere kleine elektronische Geräte, beste Qualität und Nutzungsdauer garantiert



97.395.29

	Spannung	Kapazität	Ø	Preis CHF
	Volt	mAh	mm	Stück
97.395.29	3,00	157	20	3.20

Infrarot-Steuermodul KMD Poly



weiss, zu LED 12 / 24V DC Systemen, Zuleitung zu Betriebsgerät 200 mm mit JMT-Ministecker, Zuleitung mit JMT 12-fach Verteiler zu Leuchten 200 mm, zum Anschluss von 1 - 3 Sensoren

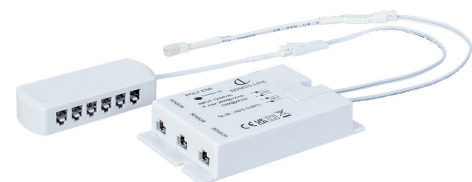

60.186.05

	Leistung	Spannung	Verteiler	Länge	Breite	Höhe	Preis CHF
	Watt	Volt		mm	mm	mm	Stück
60.186.05	36 / 72	12 / 24	12-fach	95	55	18	40.70

- Infrarotsensor KMD Poly siehe 60.186.09

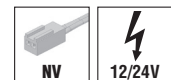

Infrarot-Steuermodulset KMD Poly



schwarz / weiss, bestehend aus:
 - Infrarot-Steuermodul zu LED 12 / 24V DC Systemen,
 - Zuleitung zu Betriebsgerät 200 mm mit JMT Ministecker,
 - Zuleitung mit 12-fach Verteiler zu Leuchten 200 mm, zum Anschluss von 1 - 3 Sensoren,
 - 3x Poly Infrarotsensoren zum Einbohren,
 - Anschlussleitung 2000 mm



60.186.06

	Leistung	Spannung	Verteiler	Länge	Breite	Höhe	Preis CHF
	Watt	Volt		mm	mm	mm	Stück
60.186.06	36 / 72	12 / 24	12-fach	95	55	18	71.50

- Infrarotsensor KMD Poly siehe 60.186.09

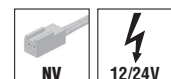

Infrarot-Türschaltensor KMD

kompakter Sensor, 12 / 24 V DC,
Primärleitung 2000 mm zum Anschliessen an Konverter, Sekundärleitung mit 12-fach Verteiler zu Leuchte 2000 mm

	Farbe	Leistung Watt	Verteiler	Länge mm	Breite mm	Höhe mm	Preis CHF Stück
60.186.15	weiss	36 / 72	12-fach	62	14,5		31.80
60.186.16	schwarz	36 / 72	12-fach	62	14,5		31.80

kmd



60.186.15



60.186.16

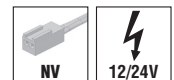

Bewegungsmelder sekundär KMD

Sensor Aluminium-Design zum Einbohren, Adapterstück zum Aufschrauben,
Zuleitung zu Betriebsgerät 2000 mm mit Ministecksystem NV,
Zuleitung 2000 mm mit 12-fach Verteiler zu Leuchten

	Farbe	Sensor mm	Preis CHF Stück
60.186.26	weiss	Ø 22 x 16	77.50
60.186.27	schwarz	Ø 22 x 16	77.50

- Konverter siehe 60.170.21-39
- Verlängerungsleitung siehe 60.100.81+82

kmd



60.186.26+27

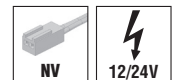

Empfänger ZigBee KMD, einfarbig, geeignet z. B. für Philips Hue, Alexa

weiss, Anschlussleitung 2 x 150 mm mit Ministecksystem NV,
Sekundäranschluss 1 x 12-fach Verteiler mit Ministecksystem NV,
ohne Konverter

	Leistung Watt	Verteiler	Länge mm	Breite mm	Höhe mm	Preis CHF Stück
60.186.81	96 / 192	12-fach	95	37	20	71.50

- Konverter siehe 60.166.01-06 und 60.170.21-35

kmd



60.186.81

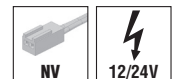

Empfänger ZigBee KMD, CW, geeignet z. B. für Philips Hue, Alexa

weiss, 12V DC max. 60W / 24V DC max. 120W, 2 x 150mm Anschlussleitungen mit JMT Ministecker, sekundär JMT 12-fach Verteiler geeignet z.Bsp. für: Philips Hue, Alexa

	Farbe	Spannung Volt	Leistung Watt	Länge mm	Breite mm	Höhe mm	Preis CHF Stück
60.186.84	weiss	12 / 24	60 / 120	145	46,5	16	103.00

- Konverter siehe 60.166.01-06 und 60.170.21-35

kmd



60.186.84

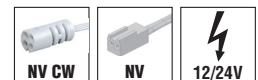

Empfänger ZigBee KMD, RGB/RGBW/RGBWW, mit Farbwechsel, geeignet z. B. für Philips Hue, Alexa

weiss, Anschlussleitung 2 x 150 mm mit Ministecksystem NV, Sekundäranschluss 1 x 6-fach Verteiler mit 4-poligem Rundstecksystem, **ohne** Konverter

	Leistung Watt	Verteiler	Länge mm	Breite mm	Höhe mm	Preis CHF Stück
60.186.85	96 / 192	6-fach	170	59	20	119.00

- Konverter siehe 60.166.01-06 und 60.170.21-35

kmd



60.186.85

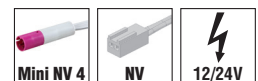

Schaltechnik / Dimmen Niedervolt

Technische Informationen

Lichtfarbe:

Die Lichtfarbe ist eine Kenngrösse, um Leuchtmittel zu charakterisieren. Lichtfarben werden in Kelvin angegeben und mit dem Symbol ° abgekürzt.

Warmweiss ca. 3000°

Gelb-weisses Licht entspricht der Lichtfarbe beim Sonnenaufgang und Sonnenuntergang. Wird als gemütlich und behaglich empfunden.

Kaltweiss ca. 4000°

Weisses Licht entspricht der Lichtfarbe bei Vormittags- und Nachmittagssonne. Bewirkt eine sachliche Atmosphäre, hat Kunstlichtcharakter.

Tageslicht ca. 6000°

Tageslichtähnliches Licht entspricht der Lichtfarbe der Mittagssonne. Wirkt technisch und anregend.

Beleuchtungsniveau (Lux):

Das Beleuchtungsniveau wird durch die Beleuchtungsstärke „Lux“ beschrieben und gilt im Allgemeinen als horizontale Bezugsebene in der Arbeitshöhe über dem Boden.

Wo wird welches Beleuchtungsniveau benötigt:

Wohnen	ca. 300 Lux
Ankleiden	ca. 300 Lux
Kochen	ca. 400 Lux
Lesen	ca. 500 Lux
Schreiben	ca. 500 Lux
Schminken / Rasieren	ca. 500 Lux

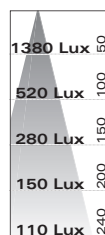

Luxtabelle: Distanz und Mass für das auf einer Fläche auftretende Licht

Faustregel zur Lichtberechnung für Küchen- und Wohnraumbelichtung mit 300 Lux:

Für eine Wohnfläche von 12 m² (bei einer Raumhöhe von 2,4 m) benötigt man ca. 25 W LED-Licht. Z. B. LED-Flächenleuchte Micro Lynx pro 2 m² 1 Leuchte.













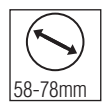
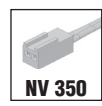

Faustregel zur Lichtberechnung für Badezimmer-Deckenbeleuchtung mit 500 Lux:

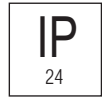
Für eine Raumfläche von 6 m² (bei einer Raumhöhe von 2,4 m) benötigt man ca. 25 W LED-Licht. Z. B. LED-Flächenleuchte Micro Lynx pro 1 m² 1 Leuchte.

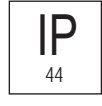
Diese Faustregeln gelten bei hellen, weissen Wänden mit nicht abgedeckten Leuchtmitteln.

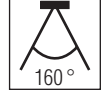
Bei Arbeitsplatz-/Spiegelschrankbeleuchtungen sollten zusätzliche Leuchtkörper eingerechnet werden.

Symbolerklärung:

 Dimmbar	 Ministecksystem NV	 Bluetooth-Schaltung
 Einbaumass in mm 58-78mm	 Ministecksystem NV 350 mA	 Wifi-Technologie
 Schutz gegen feste Fremdkörper Ø 12,5 mm, kein Schutz gegen Wasser	 Ministecksystem NV CW	
 Schutz gegen feste Fremdkörper Ø 12,5 mm, kein Schutz gegen Wasser	 Ministecksystem HV	
 Schutz gegen feste Fremdkörper Ø 1 mm, Schutz gegen Spritzwasser	 Direktanschluss HV	
 Lichtkegel in ° (Bsp. 160 °)	 Mini NV 4	
 Stromspannung (Bsp. 230V)	 NV direkt	

SCHWERPUNKT LICHT

FÜR WOHNLICHES AMBIENTE



Der Lösungs-
anbieter für:

- Schreinereien
- Küchenbauer
- Holz-/Elementbauer
- Türenhersteller
- Möbelfabrikanten
- Fensterbauer
- Montage-Equipen

