

Valable jusqu'au 31.12.2024

Ferrures
Outils
Machines

Un nouveau look, des contenus éprouvés.
Top-Actuel devient geiser inside.

geiser inside

04/2024

Nouveau logo, nouveau slogan

agir simplement

Avec la mise en place de notre nouvelle boutique en ligne et de notre site internet, nous avons également revu notre logo ainsi que notre slogan d'entreprise. Notre nouveau slogan « agir simplement » est un message clair, qui met en avant notre philosophie.

Est-ce qu'un peu moins, ça irait ? Moins de complexité. Moins pénible. Moins de stress. Moins de pression temporelle. Moins de blabla. Notre mission est de vous décharger de tout cela, pour que vous puissiez vous concentrer sur ce que vous aimez le plus : le contact avec vos clients, le temps passé à l'atelier et le sentiment d'avoir réussi votre projet. Nous veillons à réduire la complexité. Selon notre devise : Agir simplement.

découvrir maintenant

simplement des machines	04 – 11
simplement des ferrements de porte	12 – 19
simplement des ferrements d'agencement	20 – 26
simplement de la technique de fixation construction chimico-technique	27 – 37
simplement des outils	38 – 47
simplement Top-Seller	48



Nouvelle boutique en ligne gela, nouveau site web

Chez Rudolf Geiser AG, notre objectif a toujours été de vous faciliter la tâche au quotidien et de vous permettre d'avoir davantage de temps à disposition pour l'essentiel. Avec notre nouvelle boutique en ligne, c'est exactement ce que nous voulons réaliser – agir simplement.

Qu'est-ce qui vous attend ? Notre nouvelle boutique en ligne se caractérise par un design clair et concis qui vous facilite la navigation. Grâce à une fonction de recherche améliorée et à de nombreuses possibilités de filtrage, vous trouverez rapidement et facilement les produits dont vous avez besoin. En outre, de nombreuses autres nouveautés rendent vos achats encore plus agréables.

Fenêtre de recherche : 3 colonnes pour une meilleure vue

La fonction de recherche a été optimisée et vous offre désormais un affichage sur 3 colonnes pour une bien meilleure vue d'ensemble.

Filtre : des attributs d'article étendus pour un meilleur filtrage

Grâce à des attributs d'article étendus, vous pouvez désormais filtrer les produits de manière encore plus ciblée et trouver exactement ce que vous recherchez.

Numérisation de photos : Scan de codes QR et EAN pour natels, tablette et desktop

Scannez facilement les articles avec votre téléphone portable, votre tablette ou directement sur votre ordinateur de bureau. Le scan du code QR et du code EAN vous facilite grandement la tâche lors de la recherche de produits.

Déjà achetés : Marquage des articles déjà achetés

Les produits que vous avez déjà achetés seront désormais marqués dans la boutique afin que vous puissiez reconnaître immédiatement ce que vous avez déjà acheté.

Notes : Déposer des notes sur les articles

Vous pouvez désormais attribuer des notes personnelles directement sur les différents articles afin d'enregistrer des informations importantes pour vous, lors de futures commandes.

Fiche technique : des prix personnalisés

Vous avez désormais la possibilité de choisir, si sur les fiches techniques des produits, aucun prix, un prix indicatif ou alors votre prix individuel, doit être affiché.

Gestion des utilisateurs : optimisée

La gestion des utilisateurs a été nettement améliorée afin que vous puissiez gérer les membres de votre équipe et leurs autorisations de manière encore plus simple et efficace.

Présentation sur place : Si vous avez des questions concernant le nouveau shop ou si vous souhaitez une présentation détaillée, nos représentants se tiennent volontiers à votre disposition. Sur demande, ils peuvent effectuer une présentation personnelle chez vous. Pour ce faire, veuillez s'il vous plaît vous adresser directement au représentant de votre secteur.

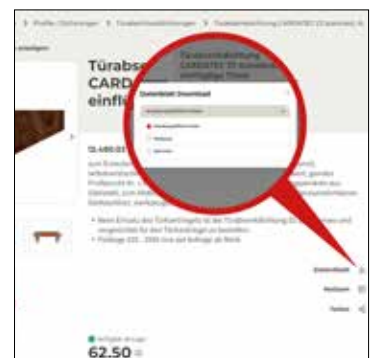
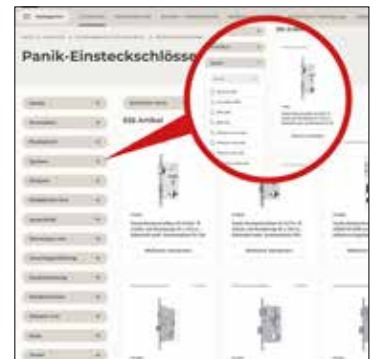



Aspirateur eau et poussière FEIN Dustex 25 L Set

Aspirateur eau et poussières, puissant et compact, pour le raccordement d'outils électroportatifs en atelier ou sur chantier, livré avec accessoires

Notice technique :

- Performance : 1'380 Watt
- Débit d'air : 4'320 l/min
- Capacité cuve : 22 l
- Classe de protection anti-poussière : L
- Poids : 8 kg

Livraison :

Tuyau d'aspiration flexible 4m , 2 tubes d'aspiration (en métal), coude, manchon à prise d'air réglable, buse combinée avec embouts interchangeable, sac à poussières en matériau non tissé, buse plate, filtre à plis plat, embout brosse

No. d'article 90.525.01

269.00 au lieu de 401.00



Défonceuse DEWALT DW 621 KT SET

Réglage de profondeur au 1/10ème de mm permettant de fraiser à la profondeur réellement souhaitée, système d'aspiration innovant et puissant, vue dégagée sur la pièce travaillée, centre de gravité abaissé et disposition ergonomique des éléments de commande garantissant une maniabilité optimale

Notice technique :

- Puissance absorbée : 1100 W
- Régime à vide : 8000 - 24'000 tr / min.
- Plongée : 55 mm
- Porte-outil : 6 - 8 mm
- Ø de fraise max. : 36 mm
- Poids : 3,1 Kilos

Livraison :

Jeu de 12 fraises, butée parallèle à réglage fin, pince 8 mm, douille de guidage 24 mm, adaptateur d'aspiration, clés de montage, coffret de transport

No. d'article 84.275.01

439.00 au lieu de 493.00

Avantage

Jeu de 12 fraises gratuit



Perceuse-visseuse à percussion sans fil DEWALT DCD100YD2T, 18V, 2,0 Ah

Perceuse-visseuse à percussion sans fil à 2 vitesses, puissante, aux dimensions très compactes et au poids réduit, durée de fonctionnement plus longue par charge de batterie et durée de vie plus longue grâce à la technologie du moteur sans balais, engrenage tout métal à 2 vitesses parfaitement adapté pour une transmission parfaite de la force

Notice technique :

- Vitesses de rotation : 0 - 450 / 1650 t / min
- Taille de mandrin : 1,5 - 13 mm
- Couples de serrage : 68 Nm

Livraison :

2 batteries 18V 2,0 Ah, chargeur DCB 1102, mallette de transport

No. d'article 80.903.60

189.00 au lieu de 299.00

jusqu'à épuisement du stock

en promotion
LAMELLO
profitez
maintenant

Lamello



Fraiseuse à rainurer LAMELLO Top 21

Fraiseuse à rainurer avec réglage en hauteur, précision, fiabilité, longévité et 14 possibilités d'application différentes

Notice technique :

- Performance: 1'050 Watt
- Nombre de tours : 9'000 U / min.
- Ø de fraise : 100 mm
- Profondeur de fraisage : 0 - 20 mm
- Largeur de rainure : 4 mm

Livraison :

équerre de butée multifonctions, fraise à rainurer en carbure HW à 6 dents avec ébauchage, sac à copeaux en tissu et adaptateur d'aspiration Ø 36 mm, outillage, notice d'utilisation et coffret systainer

No. d'article 84.000.17

1'099.00 au lieu de 1'190.00

Avantage

Avec réglage de la hauteur



Kit de démarrage LAMELLO Clamex S-20

Connecteur amovible pour le système Lamello pour des épaisseurs de matériau à partir de 16 mm

Livraison :

80 paires Clamex S-20 avec vis, gabarit de perçage Clamex S-20 avec mèche Ø 6 mm, outil de montage Clamex P, Systainer3 M137

No. d'article AK6747614

289.00 au lieu de 318.00



Assortiment de connecteurs P-System Professionnel LAMELLO

Assortiment de connecteurs P-System dans un Systainer pratique

- | | |
|---------------------------------|--|
| 120 paires Clamex P-14 | 80 paires Divario P-18 |
| 30 paires Clamex P Medius | Divario outil de montage/ foret / gabarit de montage |
| 30 paires Clamex P-10 | Clamex P Outil de montage |
| 80 paires Tenso P-14 inkl. Clip | Sortainer T-loc |
| 30 paires Tenso P-10 inkl. Clip | |
| 20 pièces Bisco P-14 | |
| 20 pièces Bisco P-10 | |

No. d'article 80.899.92

549.00 au lieu de 749.80

jusqu'à
épuisement
du
stock



BOSCH

Technik fürs Leben



en promotion

Appareils sans fil
BOSCH 12 V



**Perceuse-visseuse sans fil
GSR 12V-15**

Couple : 30 Nm
Taille de mandrin : 1 – 10 mm
avec 1 batterie 4,0 Ah, 1 batterie 2,0 Ah, chargeur, sacoche,
39 pcs. jeu d'accessoires

No. d'article **149.00**
80.902.14 au lieu de 206.60



**Perceuse
à percussion sans fil
GSB 12V-15**

Couple : 15 / 30 Nm
Taille de mandrin : 1 – 10 mm
sans batterie, sans chargeur

No. d'article **99.00**
81.570.43 au lieu de 126.00



**Perceuse-visseuse
sans fil
GSR 12V-35 FC**

Couple : 20 / 35 Nm
Taille de mandrin : 0,8 – 10 mm
sans batterie, sans chargeur

No. d'article **249.00**
81.570.09 au lieu de 303.00



**Scie sauteuse sans fil
GST 12V-70**

Profondeur de coupe : 70 mm
Nombre de courses :
1'500 – 2'800 min-1
sans batterie, sans chargeur

No. d'article **135.00**
81.570.82 au lieu de 163.00



**Scie sabre sans fil
GSA 12V-14**

Profondeur de coupe : 65 mm
Course : 14,5 mm
sans batterie, sans chargeur

No. d'article **143.00**
81.570.81 au lieu de 174.00



**Scie circulaire sans fil
GKS 12V-26**

Capacité de coupe 90° : 26,5 mm
Ø lame de scie : 85 mm
sans batterie, sans chargeur

No. d'article **145.00**
81.570.61 au lieu de 177.00



**Affleureuse sans-fil
GKF 12V-8**

Nombre de tours : 13'000 U / min
Pince de serrage : 8 mm
sans batterie, sans chargeur

No. d'article **210.00**
81.570.91 au lieu de 256.60



**Rabot à main
sans fil
GHO 12V-20**

Profondeur de coupe : 0 – 2 mm
Profondeur de feuillure :
0 – 17 mm
sans batterie, sans chargeur

No. d'article **219.00**
81.571.06 au lieu de 268.00



**Ponceuse excentrique
sans fil
GEX 12V-125**

Ø Plateau de ponçage : 125 mm
Oscillation : 2,5 mm
sans batterie, sans chargeur

No. d'article **168.00**
81.571.11 au lieu de 204.00



**Meuleuse angulaire
sans fil
GWS 12V-76**

Nombre de tours : 19'500 U / min
Ø disque : 76 mm
sans batterie, sans chargeur

No. d'article **149.00**
81.571.21 au lieu de 176.00



**Kit de base
GBA 12**

temps de charge :
80%/100% : 20/50 Min.

No. d'article **105.00**
81.571.81 au lieu de
2 x 3,0Ah 130.00

No. d'article **105.00**
81.571.84 au lieu de
1x 2,0 / 1x 4,0Ah 130.00

Set professionnel BOSCH GSR18V-45 + GBH 18V-22

La combinaison parfaite d'outils électriques professionnels avec des fonctions de protection et une puissance impressionnante pour effectuer le travail efficacement

Notice technique :

- Tension : 18 Volt
- Puissance d'accu : 4,0 Ah

Livraison :

Perceuse-visseuse sans fil GSR 18V-45, Marteau perforateur sans fil SDS plus GBH 18V-22, 2x batterie GBA 18V 4,0 Ah, chargeur rapide GAL 18V-40

No. d'article 80.903.61

399.00 au lieu de 539.00

Jeux de machines à accu BOSCH Combo Kit 18V

La combinaison parfaite d'outils électriques professionnels 18 V avec de grandes performances et des fonctions pour effectuer le travail efficacement,

Livraison :

Perceuse-visseuse sans fil GSR 18V-55, Meuleuse d'angle sans fil GWS 18V-10, Scie circulaire sans fil GKS 18V-57-2, Scie sabre sans fil GSA 18 V-LI, Scie sauteuse sans fil GST 18V-125 S, 3x batterie 18V 4,0Ah, Chargeur rapide GAL 1880 CV, Grand sac à outils

No. d'article	Tension Volts	Puissance d'accu Ah	Prix
80.903.67	18	4,0	849.00 au lieu de 1122.00

Télémètre laser BOSCH GLM 40

Inclus tous les principaux modes de mesure, à savoir mesure de distances, surfaces, volumes et mesure indirecte de hauteurs, grande facilité de lecture grâce à l'écran rétro-éclairé affichant les trois derniers résultats de mesure, fonction mémoire enregistrant automatiquement les 10 dernières mesures pour une consultation rapide
Portée 0,15 – 40 Mètre, Précision de mesure $\pm 1,5$ mm/m

Livraison :

2 batteries (AAA), dragonne, housse de protection, mode d'emploi

No. d'article	Couleur laser	Prix
80.905.96	rot	79.00 au lieu de 105.00

Détecteur BOSCH GMS 120-27

Le localisateur intuitif qui rend visible l'invisible, donne de la sécurité en localisant le métal, les câbles sous tension et les poutres en bois derrière le mur, facile à utiliser grâce à la sélection simple du mode de fonctionnement et au trou de marquage, adapté à l'utilisation sur les chantiers difficiles grâce au boîtier en caoutchouc antichoc et à l'IP54

Livraison :

Batterie BA 3,7V 1,0 Ah, sacoche

No. d'article	Profondeur de mesure max. mm	Poids kg	Type de protection	Prix
97.320.25	120	0,29	IP 54	129.00 au lieu de 143.00



jusqu'à épuisement du stock



Nouveauté



Poignée de porte MEGA 32.235

Zinc dépoli mat nickelé, testé pour la catégorie d'utilisateurs classe 4 selon EN 1906, convient pour le montage sur des portes coupe-feu et pare-fumée selon EN 1906, saillie : 52,5 mm, Ø de collet : 19 mm, guidage : 16 mm, tige carrée : 8 mm, longueur poignée : 125 mm

No. d'article	Article	Longueur de tige mm	Épaisseur de bois mm	Prix
AK0313200	Paire de poignées	70	max. 50	16.75 au lieu de 25.60
AK0313201	Pièce femelle			8.40 au lieu de 12.85



Poignée de porte MEGA 32.250

Zinc dépoli mat nickelé, testé pour la catégorie d'utilisateurs classe 4 selon EN 1906, convient pour le montage sur des portes coupe-feu et pare-fumée selon EN 1906, Dimension : 130 mm, saillie : 58 mm, Ø de collet / Ø de poignée : 20 / 18 mm, guidage : 16 mm, Tige carrée : 8 mm

No. d'article	Article	Longueur de tige mm	Épaisseur de bois mm	Prix
AK0315600	Paire de poignées	70	max. 50	14.65 au lieu de 22.40
AK0315601	Pièce femelle			7.35 au lieu de 11.20



Rosace de fenêtre MEGA 41.405., compatible avec poignée femelle

Finition en laiton dépoli mat nickelé ou chromé, avec arrê 90°, pour poignée femelle avec embout 16 mm et trou carré 8 mm, sans vis, rosace : 31 x 65 x 12 mm, Distance entre les trous de vis : 43 mm, Came : Ø 10 / 12 mm, Tige : 7 x 38 mm

No. d'article	Exécution	Prix
AK0646008	avec rosace à clipser	11.30 au lieu de 17.25

100% zinc suisse

Durabilité et qualité

Depuis 2023, l'entreprise MEGA Gossau AG produit des ferrures durables en zinc suisse, extrait par Urban Mining. Ces produits respectueux de l'environnement sont robustes, durables et représentent l'artisanat suisse.





Rosace de poignée MEGA 130, ronde

Zinc dépoli mat nickelé, avec guidage de poignée 16 mm, avec trous de vis pour vissage visible, distance des trous de vis : 38 mm, sans vis

No. d'article	Embout mm	Ø de rosace mm	Prix
AK0317426	16	47,5 x 5,1	3.35 au lieu de 5.10



Rosace MEGA 34.132 / 34.135 / 34.136, ronde

Zinc dépoli mat nickelé, avec trous de vis pour vissage visible, distance des trous de vis : 38 mm, sans vis

No. d'article	Découpe	Ø de rosace mm	Prix
AK0317410	BB	47,5 x 5,1	3.00 au lieu de 4.65
AK0317411	RZ	47,5 x 5,1	3.00 au lieu de 4.65
AK0317412	sans trou	47,5 x 5,1	3.00 au lieu de 4.65



Rosace de poignée à clipser MEGA 34.120, ronde

Zinc dépoli mat nickelé, avec guidage de poignée 16 mm, sous-construction en plastique avec raccords de guidage et de fixation pour vissage par paire avec vis pour panneaux agglomérés, raccords Ø 7 mm, distance entre les trous de vis 38 mm, sans vis

No. d'article	Embout mm	Ø de taille mm	Prix
AK0317606	16	52 x 6,5	9.50 au lieu de 14.55



Rosace à clipser MEGA 34.125 / 34.126 / 34.122 / 34.128, ronde

Zinc dépoli mat nickelé, sous-construction en plastique avec raccords de guidage et de fixation pour vissage par paire avec vis pour panneaux agglomérés, raccords Ø 7 mm, distance entre les trous de vis 38 mm, sans vis

No. d'article	Découpe	Ø de rosace mm	Prix
AK0317610	BB	52 x 6,5	9.50 au lieu de 14.55
AK0317611	RZ	52 x 6,5	9.50 au lieu de 14.55
AK0317612	sans trou	52 x 6,5	9.50 au lieu de 14.55
AK0317615	PZ	52 x 6,5	9.50 au lieu de 14.55



Rosace WC à clipser MEGA 36.120, ronde

Zinc dépoli mat nickelé, sous-construction en plastique avec raccords de guidage et de fixation pour vissage par paire avec vis pour panneaux agglomérés, raccords Ø 7 mm, rosace extérieure avec ou sans affichage et ouverture d'urgence, rosace intérieure avec olive tournante et tige 7 mm, distance entre les trous de vis 38 mm, sans vis

No. d'article	Indicateur	Ø de rosace mm	Épaisseur du bois mm	Prix
AK0317616	rouge / vert	52 x 6,5	31 – 40	29.60 au lieu de 45.10
AK0317617	sans	52 x 6,5	34 – 43	26.30 au lieu de 40.10



HAGER 

Nouveau dans l'assortiment

**FERRURES
HAGER**

Découvrez plus de 6000 ferrements Hager
dans le nouveau gela-shop : www.gela.ch

Des surfaces qui séduisent

Les surfaces de Hager allient une qualité de premier ordre à un design moderne et offrent des solutions pour les domaines d'application les plus divers. Qu'il s'agisse d'un noble Velours Black, d'un robuste fer forgé ou d'un acier inoxydable intemporel, Hager propose la solution adaptée à chaque exigence. Avec Hager, vous avez la possibilité

d'élever l'esthétique et la fonctionnalité de vos projets à un niveau supérieur. Les surfaces convainquent par leur résistance à long terme, leur entretien facile et leur élégance intemporelle. Grâce au large éventail de couleurs et de structures, vous pouvez aisément optimiser des designs et des styles architecturaux individuels.

En point de mire

Velours Black - Une surface mate d'un noir profond qui allie une esthétique moderne à une structure résistante aux rayures. Idéal pour des meubles et des portes intérieures exclusifs.

Fer forgé - Rustique et puissant. Cette surface est le choix parfait pour les designs traditionnels ou industriels et donne du caractère à vos projets.

Vos avantages

Longévité et qualité - Hager est synonyme de ferrures robustes et durables qui valorisent votre travail et satisfont vos clients à long terme.



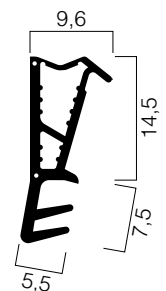
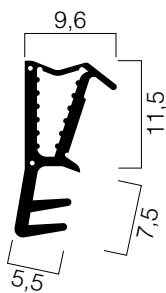

Joint de cadre GOLL® SF 1016 / SF 1017

Qualité silicone, excellente reprise élastique, très grande flexibilité, thermorésistant de -60° à +250° C, résistant au vieillissement, aux intempéries, aux UV et à l'ozone, pour laques acryliques diluables dans l'eau
jeu de battue 5 mm, largeur x profondeur de rainure 5 x 8 mm

No. d'article	Couleur	Largeur battue mm	Numéro d'usine	Longueur de rouleau mètres	Prix mètre
AK1265201	blanc	12	SF1016-WE	• 50 / 200	4.40 au lieu de 7.70
AK1265204	gris graphite	12	SF1016-GG	• 50 / 200	4.40 au lieu de 7.70
AK1265205	noir	12	SF1016-SC	• 50 / 200	4.40 au lieu de 7.70
AK1265221	blanc	15	SF1017-WE	• 50 / 200	2.70 au lieu de 4.25
AK1265224	gris graphite	15	SF1017-GG	• 50 / 200	2.70 au lieu de 4.25
AK1265225	noir	15	SF1017-SC	• 50 / 200	2.70 au lieu de 4.25

• = Vendu uniquement en emballage complet.

Joint creux GOLL® S 1034

Qualité silicone, très bonne reprise élastique, grande flexibilité, thermorésistant de -60° à +250° C, résistant au vieillissement, aux intempéries, aux UV et à l'ozone, pour laques acryl, diluables dans l'eau, jeu de battue 6 mm, largeur x profondeur de rainure 4 x 7 mm

No. d'article	Couleur	Largeur battue mm	Numéro d'usine	Longueur de rouleau mètres	Prix mètre
AK1263401	blanc	12	S 1034-WE	• 40 / 160	3.65 au lieu de 5.65
AK1263405	noir	12	S 1034-SC	• 40 / 160	3.65 au lieu de 5.65

• = Vendu uniquement en emballage complet.

Joint pour seuil de porte GOLL® S 13110

Qualité silicone, très bonne reprise élastique, grande flexibilité, thermorésistant de -60° à +250° C, résistant au vieillissement, aux intempéries, aux UV et à l'ozone, pour laques acryl. diluables dans l'eau, jeu de battue 10 mm, largeur x profondeur de rainure 3,5 x 9 mm

No. d'article	Couleur	Largeur battue mm	Numéro d'usine	Emballage mètres	Prix
AK1265901	noir	10	S 13110-SC/2	• 25	19.25 au lieu de 23.55

• = Vendu uniquement en emballage complet.

Kit de joints KELLPAX DryFix

Caoutchouc cellulaire noir, l'insert, cellulaire pour la poignée et le cache du trou de cylindre assure une meilleure étanchéité à l'air et réduit ainsi la formation d'eau de condensation, se place à l'intérieur et à l'extérieur dans les fraisages de la porte d'entrée, possibilité d'équipement ultérieur grâce à un montage simple

Livraison : (set pour 5 portes extérieures), 10 pcs. insert de poignée, 10 pcs. insert de cylindre

No. d'article	22.15 au lieu de 42.60
AK2069001	

Réduit de manière particulièrement efficace la formation de condensation au niveau de la porte d'entrée pendant la saison froide

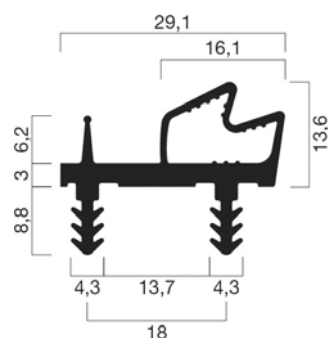

Avantage



Seuil automatique PLANET HS

Seuil de porte automatique à encastrer, déclenchement côté fiche avec compensation automatique en cas de sol irrégulier, abaissement parallèle, à rainurer à fleur, hauteur du joint jusqu'à 22 mm, lèvres en silicone, indice d'insonorisation 48 dB pour une distance de 7 mm par rapport au sol,

possibilité de raccobrir jusqu'à 125 mm maximum, avec kit de montage pour fixation latérale

- Modèle RD pour portes d'insonorisation et anti-fumée

- Modèle FH + RD pour portes d'insonorisation, anti-fumée et coupe-feu

No. d'article	Modèle	Longueur mm	Prix pièce	Prix à partir de 5 pièces
AK1253008	RD	835	42.00 au lieu de 55.50	37.90 au lieu de 50.50
AK1253009	RD	960	46.00 au lieu de 57.00	38.90 au lieu de 52.00
AK1253010	RD	1085	49.00 au lieu de 60.50	41.20 au lieu de 55.00
AK1253012	RD	1210	50.00 au lieu de 62.50	42.50 au lieu de 57.00
AK1253013	RD	1335	52.00 au lieu de 64.50	44.20 au lieu de 59.00
AK1253014	RD	1460	58.00 au lieu de 72.00	49.20 au lieu de 65.50
AK1253058	FH + RD	835	50.00 au lieu de 61.50	42.10 au lieu de 56.00
AK1253059	FH + RD	960	51.00 au lieu de 63.00	42.90 au lieu de 57.50
AK1253060	FH + RD	1085	53.00 au lieu de 65.00	44.50 au lieu de 59.50
AK1253062	FH + RD	1210	54.00 au lieu de 67.50	46.10 au lieu de 61.50
AK1253063	FH + RD	1335	56.00 au lieu de 69.50	47.50 au lieu de 63.50
AK1253064	FH + RD	1460	62.00 au lieu de 76.50	52.50 au lieu de 70.00

Seuil automatique PLANET US

Seuil de porte automatique à encastrer, déclenchement côté fiche avec abaissement parallèle et compensation automatique en cas de sol irrégulier, hauteur du joint jusqu'à 20 mm, lèvres en silicone, indice d'insonorisation 48 dB pour une distance de 7 mm par rapport au sol, à rainurer à fleur, avec kit de montage pour montage latéral, possibilité de raccobrir jusqu'à 125 mm maximum

- Modèle RD pour portes d'insonorisation et anti-fumée

- Modèle FH + RD pour portes d'insonorisation, anti-fumée et coupe-feu

No. d'article	Modèle	Longueur mm	Prix pièce	Prix à partir de 5 pièces
AK1253708	RD	835	44.00 au lieu de 59.50	40.50 au lieu de 54.00
AK1253709	RD	960	46.00 au lieu de 61.00	41.50 au lieu de 55.50
AK1253710	RD	1085	48.00 au lieu de 64.50	44.20 au lieu de 59.00
AK1253712	RD	1210	50.00 au lieu de 66.50	43.50 au lieu de 61.00
AK1253713	RD	1335	52.00 au lieu de 69.00	47.30 au lieu de 63.00
AK1253714	RD	1460	58.00 au lieu de 76.50	42.50 au lieu de 70.00
AK1253715	RD	1585	65.00 au lieu de 87.00	49.50 au lieu de 79.50
AK1253758	FH + RD	835	49.00 au lieu de 66.00	44.90 au lieu de 60.00
AK1253759	FH + RD	960	50.00 au lieu de 67.00	45.90 au lieu de 61.00
AK1253760	FH + RD	1085	52.00 au lieu de 70.00	47.80 au lieu de 63.50
AK1253762	FH + RD	1210	54.00 au lieu de 72.00	49.20 au lieu de 65.50
AK1253763	FH + RD	1335	56.00 au lieu de 74.50	50.90 au lieu de 68.00
AK1253764	FH + RD	1460	62.00 au lieu de 82.00	46.20 au lieu de 75.00



Avantage

Idéal pour les portes étroites ou les portes à vantail fixe avec crémone/verrou



Seuil automatique X3 RD / 52 dB, coupe-fumée, totalement affleurant, imperméable à la pluie battante 7A / 9A, à couper soi-même

Joint à abaissement automatique pour les portes d'entrées de maison, les rénovations et nouvelles constructions avec véritable seuil zéro, pas besoin de drainage, déclenchement unilatéral, côté serrure et côté paumelles, lèvre en silicone de qualité supérieure, valeur d'isolation acoustique jusqu'à 52 dB, à rainurer, avec set de montage bois X3, les 3 mouvements d'étanchéification sont réglables séparément: hauteur d'étanchéité 5 - 12 mm, sur le côté 2 - 6 mm (gauche et droite), profilé 22,5 x 30 - 32 mm, réductible max. 125 mm

No. d'article	Longueur mm	Prix pièce	Prix à partir de 5 pièces
AK1253634	960	143.00 au lieu de 191.00	130.00 au lieu de 174.00
AK1253635	1085	154.00 au lieu de 205.00	140.00 au lieu de 187.00
AK1253636	1210	160.00 au lieu de 213.00	146.00 au lieu de 195.00
AK1253637	1335	168.00 au lieu de 224.00	153.00 au lieu de 204.00

Seuil click PLANET

Anodisé incolore EV1, séparé thermiquement, de construction modulaire, adapté aux transitions sans barrières, liaison optimale entre l'intérieur et l'extérieur, avec raccord vissé invisible, pour seulement 5 mm d'entrée au sol, anodisé incolore EV1 (aluminium), remplacement ultérieur des profilés en aluminium, optimisés pour l'utilisation de joints à abaissement

No. d'article	Modèle	Hauteur mm	Largeur mm	Longueur mm	Prix
AK1237001	F120	2,5	120	1190	56.00 au lieu de 70.00
AK1237011	F130	7,5	130	1190	56.00 au lieu de 70.00
AK1237021	F140	7,5	140	1190	56.00 au lieu de 70.00



Kit de joints pour huisserie PLANET

EPDM, convient pour les nouvelles constructions, pour seuils Click Planet F120, F130 et F140

No. d'article	Largeur mm	Longueur mm	Set pièces	Numéro d'usine	Prix
AK1237081	57	120	4	902241	19.25 au lieu de 23.90



Clé pour poseurs MEGA

Zinc mat nickelé, outil polyvalent avec: clé carrée 6 / 7 / 8 mm, entraîneur pour serrures avec découpe de cylindre, tige carrée conique 6 à 10 mm, clé hexagonale 3 mm, décapsuleur

No. d'article	Longueur mm	Profil de cylindre	Prix
AK7325801	145	RZ	11.00 au lieu de 14.20
AK7325802	145	PZ	11.00 au lieu de 14.20

Avantage

Possibilité de personnaliser le logo / l'écriture à partir d'une commande de 500 pièces



Clé pour poseurs MEGA, RZ

Fonte nickelée, outil polyvalent avec: clé hexagonale 3 mm, tige carrée 7 / 8 / 9 / 10 mm, entraîneur pour serrures avec découpe RZ, gabarit de lecture pour longueurs de cylindre, clé carrée 6 / 7 / 8 mm, décapsuleur

No. d'article	Longueur mm	Profil de cylindre	Prix
AK7325805	180	RZ	12.00 au lieu de 15.20

Avantage

Possibilité de personnaliser le logo / l'écriture à partir d'une commande de 500 pièces



Clé universelle pour armoire électrique PB 900 Multitool

Plastique, avec porte-embout et 2 PrecisionBits C6, outil 9 en 1 pour carré, triangle, double panneton, buses de mélange, vis à fente et Phillips, pour les systèmes de fermeture des installations de distribution, barrages, domotique, alimentation en eau, porte-embout magnétique

No. d'article	Longueur mm	Prix
AK7325820	72	20.50 au lieu de 28.70



Manche dynamométrique PB 8317 MecaTorque

Tournevis dynamométrique avec cadran analogique, pour les travaux de vissage nécessitant un couple de serrage reproductible et précis (certifié +/- 6%), porte-embouts magnétique pour embouts C6 et E6, plage de couple 1,0 - 5,0 Nm, manche bi-composants avec enveloppe souple, maniement agréable, capuchon tournant avec cadran analogique, facilement réglable sans accessoire, avec outil de recalibrage, pour régler le cadran lors du recalibrage

No. d'article	Entraînement	Couple Nm	Prix
AK9556122	Bit (1/4")	1,0 - 5,0	105.00 au lieu de 138.00

Avantage

Pour un serrage régulier des vis lors de l'inversion Sens DIN/panique des serrures MINT



Frein de vis LOCTITE 248

Utilisation universelle, livré sous forme de stick pratique, bloque les vis, écrous et goujons contre le desserrage dû aux vibrations tout en assurant l'étanchéité, convient pour tous les métaux, y compris les matériaux passifs comme l'acier inoxydable, l'aluminium et les surfaces galvanisées

No. d'article	Contenu grammes	Prix
AK6616916	19	34.80 au lieu de 38.50

Rallonge pour têtère arrondie MINT

Encore plus simple

Le montage de têtères rondes sur les serrures MINT n'a jamais été aussi simple. Cela signifie une plus grande marge de manœuvre lors du travail et un gain de temps précieux sur le chantier ou dans l'atelier. En quelques gestes seulement, vous préparez la serrure de manière optimale pour recevoir les têtères rondes, de manière rapide, efficace et sûre, de manière autonome.

- **Adaptation universelle** : les rallonges de têtère ronde s'adaptent à toutes les serrures MINT.
- **Pas besoin d'outils spéciaux** : le kit de montage permet une préparation et un montage faciles avec des outils standard.
- **Gain de temps** : plus besoin de serrure prémontée, ce qui accélère le processus d'installation.
- **Compatible** : convient pour les rallonges de têtère ronde 11350, 11550 et 11800.
- **Qualité supérieure** : GLUTZ offre une qualité éprouvée qui garantit la durabilité et la sécurité.

Rallonge pour têtère arrondie MINT GLUTZ 11350 / 11550 / 11800

Avec la rallonge de têtère ronde pour les serrures multipoints MINT, le fabricant de portes a ainsi la possibilité d'équiper également des portes hautes avec la technique MINT. Grâce à la construction simple et enfichable, le montage est un jeu d'enfant, testé et approuvé selon EN 179 et EN 1125 en combinaison avec les serrures multipoints MINT

Livraison : rallonge de têtère, kit de montage

No. d'article	Têtère mm	Longueur de têtère mm	Prix
14.070.05	18	350	149.00
14.070.06	18	550	166.00
14.070.07	18	800	178.00
14.070.08	20	350	149.00
14.070.09	20	550	166.00
14.070.10	20	800	178.00

Contacte-nous !

Tu as besoin de kits de montage individuels pour rallonger des têtères existantes ? Nous sommes à ta disposition pour répondre à toutes tes questions et nous nous réjouissons de pouvoir t'aider !

vente@gela.ch

Vidéo
pour le montage



Glutz



Cadenas ABUS 65, à fermeture différente

Corps massif en laiton poli, avec anse trempée et chromée, fermeture automatique, pièces internes en matériau inoxydable, exécution HB à anse haute, avec cylindre de précision à goupilles, 2 clés dentelées comprises

No. d'article	Taille de boîtier mm	Hauteur avec anse mm	Modèle	Prix
AK1635033	30 x 27,5 x 14	50	65/30	9.00 au lieu de 12.40
AK1635034	40 x 33 x 15	62	65/40	11.50 au lieu de 16.60
AK1635035	50 x 40 x 18	77	65/50	17.90 au lieu de 25.70



Cadenas ABUS 65KA, même fermeture

Corps massif en laiton poli, avec anse trempée et chromée, fermeture automatique, pièces internes en matériau inoxydable, exécution HB à anse haute, avec cylindre de précision à goupilles, 2 clés dentelées comprises

No. d'article	Taille de boîtier mm	Hauteur avec anse mm	Modèle	Prix
AK1635053	30 x 27,5 x 14	50	65/30KA	9.50 au lieu de 13.65
AK1635054	40 x 33 x 15	62	65/40KA	12.50 au lieu de 18.25
AK1635055	50 x 40 x 18	77	65/50KA	19.50 au lieu de 28.30



Cadenas ABUS 72/40, à fermeture différente

Corps massif TITALIUM™ aluminium spécial, avec anse trempée et chromée, fermeture automatique, pièces internes en matériau inoxydable, avec cylindre de précision à goupilles, 2 clés dentelées comprises

No. d'article	Couleur	Taille de boîtier mm	Hauteur avec anse mm	Modèle	Prix
AK1635101	bleu	36 x 42 x 19	74	72/40	22.00 au lieu de 28.80
AK1635102	jaune	36 x 42 x 19	74	72/40	22.00 au lieu de 28.80
AK1635103	vert	36 x 42 x 19	74	72/40	22.00 au lieu de 28.80
AK1635104	rouge	36 x 42 x 19	74	72/40	22.00 au lieu de 28.80
AK1635105	noir	36 x 42 x 19	74	72/40	22.00 au lieu de 28.80



Cadenas ABUS 57 Touch, avec scanner d'empreintes digitales

Corps de serrure en zinc moulé sous pression revêtu, anse Nano Protect™ durcie, 20 empreintes digitales mémorisables, jusqu'à 10'000 déverrouillages possibles avec une pile, anse à ressort pour une ouverture automatique, certification IP 66 et IP 68, avec pile CR2

No. d'article	Taille mm	Dimensions intérieures de l'anse mm	Ø d'étrier mm	Modèle	Prix
AK1635083	45 x 95 x 23	20 x 30	6,5	57/45	68.00 au lieu de 81.50
AK1635085	50 x 103 x 23	24 x 36	8	57/50	72.00 au lieu de 88.50

Avantage

Ne plus jamais perdre ses clés. Serrure avec jusqu'à 20 empreintes digitales différentes



Verrou à pêne dormant IKON système TK 9131

Boîtier en zinc moulé sous pression, laqué, avec bouton de fermeture, pêne dormant à 2 tours, avance du pêne dormant 24 mm, dimension de la broche 60 / 70 mm, avec indicateur optique de verrouillage rouge/vert, **Livraison** : cales de gâche pour compensation de hauteur 18 mm

No. d'article	Surface	Exécution	Prix
AK1622601	blanc RAL 9016	DIN droite	45.00 au lieu de 62.50
AK1622602	blanc RAL 9016	DIN gauche	45.00 au lieu de 62.50
AK1622603	brun RAL 8019	DIN droite	45.00 au lieu de 62.50
AK1622604	brun RAL 8019	DIN gauche	45.00 au lieu de 62.50



Verrouillage supplémentaire ABUS FTS 88 pour fenêtre

Acier galvanisé, pour fenêtre, porte-fenêtre s'ouvrant vers l'intérieur, porte à guillotine et porte coulissante, grand pouvoir de protection, résistance à la pression env. 1 tonne, verrous en acier à enclenchement, montage côté fermeture, avec plaques d'écartement, vis et notice de montage, même fermeture

No. d'article	Taille Pièce de serrure mm	Recouvrement max. mm	Prix
AK1626621	25 x 134	32	92.00 au lieu de 112.00



Sécurité pour fenêtre et porte ABUS SW 1

Acier galvanisé, poudré blanc ou marron, possibilité d'utilisation universelle, pour fenêtre et porte s'ouvrant vers l'intérieur, montage sur le cadre, donc aucune intervention nécessaire sur le vantail ou la porte, avec verrouillage à auto-enclenchement, avec plaques d'écartement, avec vis à tête ronde Ø 5,5 x 48 mm et notice de montage

No. d'article	Largeur élément de cadre mm	Hauteur mm	Recouvrement mm	Prix
AK1626201	24	62	16 - 25	16.00 au lieu de 18.45



Pincettes de Sécurité pour caillebotis WEBI

Acier galvanisé, trou Ø 8 mm, sans vis

No. d'article	Longueur mm	Profilé mm	Prix
AK1632000	150	20 x 3	5.90 au lieu de 6.30



Sécurité pour caillebotis ABUS GS 40

Acier galvanisé, construction stable, avec chaîne flexible ou avec profilé métallique, pour protéger contre les tentatives de soulèvement, avec plaque de recouvrement plate 105 x 75 mm, serrure avec mécanisme de verrouillage à ressort pour une ouverture rapide par en bas, avec recouvrement de serrure pour tentatives d'effraction par en haut, garniture comprenant: 2 sécurités supplémentaires pour caillebotis avec vis et chevilles

No. d'article	Encombrement hauteur mm	Prix
AK1632404	700	69.00 au lieu de 85.00



Dépot de clés ABUS KeyGarage 787, montage mural

Boîtier métallique robuste, volet de fermeture en zinc moulé sous pression, code numérique à 4 chiffres réglable individuellement, volet de protection avec mécanisme coulissant, fixation murale par vis, crochet à clé amovible pour plus de confort lors du rangement des clés, offre de la place jusqu'à 20 clés ou 14 cartes plastiques

No. d'article	Largeur mm	Hauteur mm	Profondeur mm	Prix
18.824.00	80	120	45	39.90 au lieu de 50.50



Dépot de clés ABUS KeyGarage 797, avec anse

Boîtier métallique robuste, clapet de fermeture en zinc moulé sous pression, code numérique à 4 chiffres réglable individuellement, clapet de protection avec mécanisme coulissant, crochet à clé amovible pour plus de confort lors du rangement des clés, boîtier et arceau recouverts de plastique pour les protéger des rayures, offre de la place jusqu'à 20 clés ou 14 cartes plastiques

No. d'article	Largeur mm	Hauteur mm	Profondeur mm	Prix
18.824.01	85	120	45	44.50 au lieu de 55.00



Dépot de clés ABUS Smart-BT KeyGarage 787, montage mural

Boîtier métallique robuste, clavier électronique éclairé pour la saisie d'un code numérique à 6 chiffres, gestion et utilisation du KeyGarage™ via l'application Bluetooth HomeTec Pro, génération et envoi de tickets d'accès personnels ou d'un code à 6 chiffres pour plusieurs utilisateurs, consultation de l'historique des logs et des utilisateurs actuels, crochet à clés intégré pour suspendre des clés / trousseaux de clés, verrouillage automatique, compartiment à piles pour 2 piles AA, accessible de l'extérieur, durée de vie des piles jusqu'à 2,5 ans, capacité jusqu'à 20 clés, jusqu'à 3 clés de voiture ou jusqu'à 30 cartes plastiques

No. d'article	Largeur mm	Hauteur mm	Profondeur mm	Prix
18.824.30	82,5	120	63	159.00 au lieu de 181.00



Dépot de clés ABUS Smart-BT KeyGarage 797, avec anse

Boîtier métallique robuste, clavier électronique éclairé pour la saisie d'un code numérique à 6 chiffres, gestion et utilisation du KeyGarage™ via l'application Bluetooth HomeTec Pro, génération et envoi de tickets d'accès personnels ou d'un code à 6 chiffres pour plusieurs utilisateurs, consultation de l'historique des logs et des utilisateurs actuels, crochet à clé intégré pour suspendre des clés / trousseaux de clés, verrouillage automatique, compartiment à piles, pour 2 piles AA, accessible de l'extérieur, durée de vie des piles jusqu'à 2,5 ans, capacité jusqu'à 20 clés, jusqu'à 3 clés de voiture ou jusqu'à 30 cartes plastiques

No. d'article	Largeur mm	Hauteur mm	Profondeur mm	Prix
18.824.31	82,5	179	63	169.00 au lieu de 192.00



Dépôt de clé THEILER 120LM, Light massiv

Inox massif, à emmurer ou à coller, convient pour le rangement de clés, bonne sécurité contre l'effraction, avec rosace de recouvrement et couvercle de protection pivotant, sans fermeture



No. d'article	Ø de tube mm	Longueur de tube mm	Numéro d'usine	Prix
18.818.11	47	116	120LM	68.00 au lieu de 88.50

Dépôt de clé THEILER 140LM, Light massiv M46

Inox massif, avec filetage M46, montage avec écrou pour parois minces ou avec bride de fixation pour l'isolation extérieure, convient pour le rangement de clés, bonne sécurité contre l'effraction, avec rosace et couvercle de protection pivotant, sans écrou M46, sans insert de fermeture



No. d'article	Ø de tube mm	Longueur de tube mm	Numéro d'usine	Prix
18.818.31	47	136	140LM.46	85.00 au lieu de 111.00

Écrou THEILER LM46

Inox, adapté au dépôt de clés M46



No. d'article	Ø extérieur mm	Épaisseur mm	Filetage	Numéro d'usine	Prix
18.818.63	70	10	M46	LM46	22.00 au lieu de 28.40

Bride de fixation THEILER LBFM46-1

Acier inoxydable, adapté au tube à clé Theiler, pour isolation périphérique, la bride est montée sur la maçonnerie avec des vis d'ancrage, la hauteur peut être réglée en vissant le tube à clé, peut être monté ultérieurement lors de l'achèvement de la façade, avec écrou M46



No. d'article	Isolation extérieure mm	Numéro d'usine	Prix
18.818.65	120 - 220	LBFM46-1	129.00 au lieu de 167.00

Avantage

Optimal pour l'isolation périphérique, hauteur variable de 120 à 220 mm

Insert de la fermeture THEILER

Adapté au dépôt de clés, pour cylindres KABA, KESO, SEA et EVWA
Cylindre de fermeture 1031 / longueur = 25 - 30 mm
Demi-cylindre RZ, 22 mm / longueur = 32,5 mm



No. d'article	Article	Protection anti-perçage	Prix
18.818.51	pour cylindre à écrou 1031	sans	67.00 au lieu de 87.50
18.818.52	pour cylindre à écrou 1031	avec	92.00 au lieu de 119.00
18.818.53	pour demi-cylindre RZ 1514	sans	110.00 au lieu de 143.00

Crémaillère RWDM

Tube rectangulaire en acier revêtu par poudre, la face arrière présente des trous de 7,5 mm de diamètre, ce qui permet notamment l'utilisation de vis directes pour béton

No. d'article	Couleur	Longueur mm	Dimension mm	Prix pièce
47.285.02	noir RAL 9005	1150	25 x 15 x 2	29.70
47.285.03	noir RAL 9005	1450	25 x 15 x 2	35.70
47.285.04	noir RAL 9005	1950	25 x 15 x 2	47.40
47.285.05	noir RAL 9005	2400	25 x 15 x 2	58.00
47.285.12	blanc RAL 9016	1150	25 x 15 x 2	29.70
47.285.13	blanc RAL 9016	1450	25 x 15 x 2	35.70
47.285.14	blanc RAL 9016	1950	25 x 15 x 2	47.40
47.285.15	blanc RAL 9016	2400	25 x 15 x 2	58.00

Nouveauté

Grâce à sa finition de haute qualité en acier revêtu par poudre dans une élégante optique mate à structure fine, le système offre non seulement une solution robuste et durable, mais aussi un aspect attrayant qui confère à chaque pièce une touche de modernité. Idéal pour tous ceux qui attachent de l'importance à la qualité et au design !

Console RWDM avec arrêts

Acier revêtu par poudre, capacité de charge par console 50 kilos, mesurée au centre de la console, avec deux ergots qui permettent de percer la tablette et offrent une stabilité latérale supplémentaire

No. d'article	Couleur	Longueur mm	Prix pièce
47.285.22	noir profond RAL 9005	150	7.30
47.285.23	noir profond RAL 9005	200	7.55
47.285.24	noir profond RAL 9005	250	8.65
47.285.25	noir profond RAL 9005	300	9.00
47.285.26	noir profond RAL 9005	350	10.05
47.285.27	noir profond RAL 9005	400	10.15
47.285.28	noir profond RAL 9005	500	17.45
47.285.29	noir profond RAL 9005	600	18.85
47.285.32	blanc trafic RAL 9016	150	7.30
47.285.33	blanc trafic RAL 9016	200	7.55
47.285.34	blanc trafic RAL 9016	250	8.65
47.285.35	blanc trafic RAL 9016	300	9.00
47.285.36	blanc trafic RAL 9016	350	10.05
47.285.37	blanc trafic RAL 9016	400	10.15
47.285.38	blanc trafic RAL 9016	500	17.45
47.285.39	blanc trafic RAL 9016	600	18.85

Nouveauté

**Nouveauté:
en exclusivité
chez nous!**

Gabarit de perçage RWDM, 622 x 120 x 17 mm

47.285.71	Tôle d'acier galvanisée par électrolyse	10.95
-----------	---	--------------



Nouveauté

Console RWDM à visser

Acier revêtu par poudre, force portante par console 50 kg, mesurée au milieu de la console

No. d'article	Couleur	Longueur mm	Prix paire
47.285.52	noir RAL 9005	150	17.95
47.285.53	noir RAL 9005	200	19.10
47.285.54	noir RAL 9005	250	21.50
47.285.55	noir RAL 9005	300	22.70
47.285.56	noir RAL 9005	350	25.70
47.285.57	noir RAL 9005	400	26.50
47.285.58	noir RAL 9005	500	43.20
47.285.59	noir RAL 9005	600	46.30
47.285.62	blanc RAL 9016	150	17.95
47.285.63	blanc RAL 9016	200	19.10
47.285.64	blanc RAL 9016	250	21.50
47.285.65	blanc RAL 9016	300	22.70
47.285.66	blanc RAL 9016	350	25.70
47.285.67	blanc RAL 9016	400	26.50
47.285.68	blanc RAL 9016	500	43.20
47.285.69	blanc RAL 9016	600	46.30

Console pour étagère bois, force portante 75 kg

Acier galvanisé, construction en tôle stable, plaque de vissage avec 3 trous de fixation, déclaration de performance EN 1090-2

No. d'article	Longueur mm	Taille de plaque mm	Épaisseur de panneau mm	Prix
47.213.28	280	56 x 100	4	5.65 au lieu de 10.05
47.213.33	330	56 x 100	4	6.20 au lieu de 11.00
47.213.38	380	67 x 130	5	7.90 au lieu de 14.00
47.213.48	480	67 x 130	5	8.90 au lieu de 15.80
47.213.58	580	82 x 170	6	10.60 au lieu de 18.80
47.213.68	680	82 x 170	6	11.70 au lieu de 20.85

Console pour étagère bois, force portante 250 kg

Acier galvanisé à chaud, version ultra-lourde, plaque de vissage avec 3 trous de fixation, déclaration de performance EN 1090-2

No. d'article	Longueur mm	Taille de plaque mm	Épaisseur de panneau mm	Prix
47.215.01	380	80 x 180	8	19.15 au lieu de 27.50
47.215.02	480	80 x 180	8	21.00 au lieu de 30.10
47.215.03	580	100 x 220	10	28.90 au lieu de 41.50
47.215.04	680	100 x 220	10	31.20 au lieu de 44.80
47.215.05	780	100 x 220	10	35.00 au lieu de 50.50



Miroir avec éclairage LED KMD IO-Miroir, avec variateur de lumière

Le miroir IO est un miroir avec une source de lumière périphérique bicolore D-Motion intégrée, adapté à un montage mural dans les salles de bains ou les vestiaires. Il est équipé de deux interrupteurs tactiles qui commandent l'allumage et l'extinction, le réglage de l'intensité lumineuse (10-100 %), le choix de la température de couleur (2700 ou 4000 kelvins) et l'activation de la protection antibuée. Bloc d'alimentation intégré

No. d'article	Température de couleur K	Performance watts	Prix
60.077.10	2700 ou 4000	19 / 8	299.00 au lieu de 549.00

Nouveauté



Cadre pour siphon



Plastique, système pour l'élaboration de découpes de tiroirs et solutions de siphons, pour une hauteur de paroi arrière de 84 mm et une épaisseur de paroi de 16 mm, dimension d'entaille 150 x 203 x R20 mm

No. d'article	Largeur mm	Hauteur mm	Profondeur mm	Couleur	Prix
57.597.11	186	83,5	323,5	blanc	9.90 au lieu de 13.95
57.597.12	186	83,5	323,5	anthracite	9.90 au lieu de 13.95

Partie angulaire pour découpe de tiroir pour système de glissière



Plastique, système variable pour la réalisation de découpes de tiroirs et de solutions de siphon, épaisseur de paroi arrière de 16 mm

No. d'article	Hauteur de panneau arrière mm	pour hauteur de décor mm	Pour Grass	Couleur	Prix Set
57.597.02	69	90	Nova Pro Scala	blanc	16.50 au lieu de 20.30
57.597.04	69	90	Nova Pro Scala	anthracite	16.50 au lieu de 20.30
57.597.06	59	89	Vionario	blanc	16.50 au lieu de 20.30
57.597.08	59	89	Vionario	anthracite	16.50 au lieu de 20.30



Console pour meuble de salle de bain

Profil en acier galvanisé 40 x 4 mm, taille de la plaque 100 x 60 mm, pour un montage invisible, deux dimensions réglables

No. d'article	Longueur mm	Force portante kg	Prix
47.210.36	300	125	27.50 au lieu de 42.80
47.210.39	450	125	35.00 au lieu de 45.90

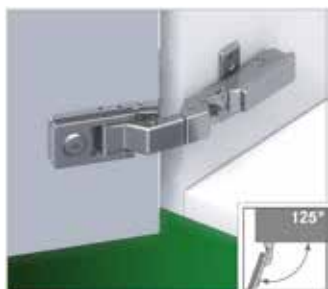

Charnière d'angle GRASS® Tiomos Mirro 125° Click-on, pour portes en miroir et en verre

Zinc nickelé, fixation par collage côté porte d'un adaptateur, selon la position de l'adaptateur utilisable comme charnière d'angle, centrale ou intérieure, connexion de la charnière à l'adaptateur au moyen d'un excentrique, réglage en 3 dimensions avec plaque de base correspondante, montage final rapide sans perçage du verre, montage apparent jusqu'à 19 mm, sans adaptateur, sans cache protecteur pour bras de charnière, sans plaque de base

No. d'article	Amortisseur	Ressort	Numéro d'usine	Emballage pièces	Prix
44.076.11	avec	avec	F029140325	50	12.25
44.076.12	sans	avec	F047140326	50	10.65

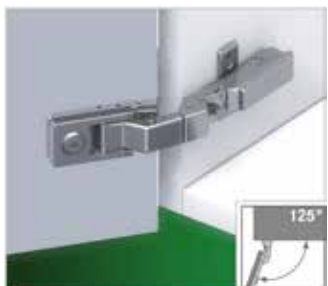

Charnière GRASS® d'angle Tiomos Mirro 125° Tipmatic Plus Click-on, pour portes en miroir et en verre

Zinc nickelé, fixation par collage côté porte d'un adaptateur, selon la position de l'adaptateur utilisable comme charnière d'angle, centrale ou intérieure, connexion de la charnière à l'adaptateur au moyen d'un excentrique, réglage en 3 dimensions avec plaque de base correspondante, montage final rapide sans perçage du verre, montage apparent jusqu'à 19 mm, sans adaptateur, sans cache protecteur pour bras de charnière, sans plaque de base

No. d'article	Amortisseur	Ressort	Numéro d'usine	Emballage pièces	Prix
44.076.15	sans	avec	F049140362	25	12.60



Charnière d'angle GRASS® Tiomos Mirro 125° Click-on, pour portes en miroir et en verre

Acier noir, fixation par collage côté porte d'un adaptateur, selon la position de l'adaptateur utilisable comme charnière d'angle, centrale ou intérieure, connexion de la charnière à l'adaptateur au moyen d'un excentrique, réglage en 3 dimensions avec plaque de base correspondante, montage final rapide sans perçage du verre, montage apparent jusqu'à 19 mm, sans adaptateur, sans cache protecteur pour bras de charnière, sans plaque de base

No. d'article	Amortisseur	Ressort	Numéro d'usine	Emballage pièces	Prix
44.076.16	avec	avec	F029140468	50	20.55

MÜLLEX

Pour l'installation de cuisines neuves et de modernisation de cuisine existantes

X-LINE

avec tiroir complet Pro



Stabilité et fluidité

Avec le tiroir complet Pro, MÜLLEX complète ses produits précédents qui ont déjà fait leurs preuves, avec un système de cadre coulissant moderne qui impressionne par son mouvement extrêmement fluide et son fonctionnement efficace. Au coeur de cet ensemble se trouve le système de tiroir Nova Pro entièrement extensible de GRASS, capable

de supporter une charge allant jusqu'à 70 kg, et qu'il suffit de visser à la base du meuble. Le tiroir complet Pro est fourni avec une base en plastique robuste et des supports avant pré-assemblés, de sorte que seul l'avant doit être monté lors de l'assemblage.



Installation facile

pour une ouverture ainsi qu'une fermeture silencieuses



Installation facile

en 21 minutes



Avant plus stable

grâce au système de stabilisation avant intégré



Capacité de charge élevée

capable de supporter des charges allant jusqu'à 70 kg



Plus d'espace de rangement

pour les ustensiles de cuisine



Résistant à l'eau et à la saleté

pour une longue durée de vie



en savoir plus:
www.gela.ch



Système de tri sélectif MÜLLEX D-Line, D40 L3

Anthracite, convient particulièrement aux petits corps de cuisine, à partir d'une largeur de 400 - 600 mm, le récipient principal est idéal pour l'utilisation de 35 ou de deux sacs poubelle de 17 litres, le set comprend un couvercle de rangement pratique qui offre un espace de rangement supplémentaire pour les ustensiles de cuisine

No. d'article	Largeur de montage mm	Hauteur de montage mm	Profondeur de montage	Numéro d'usine	Prix
AK5600011	362	440	351	80.71.001	52.00 au lieu de 74.00



Système de tri sélectif MÜLLEX D-Line, D40 M3

Anthracite, spécialement conçu pour les petits corps de cuisine de hauteur réduite, à partir d'une largeur de 400 mm jusqu'à 600 mm, le système est complété par le couvercle de rangement, où peuvent être rangés des rouleaux de sacs, des ustensiles de nettoyage, du produit vaisselle, etc.

No. d'article	Largeur de montage mm	Hauteur de montage mm	Profondeur de montage	Numéro d'usine	Prix
AK5600013	362	390	351	80.71.002	52.00 au lieu de 74.00



Système de tri sélectif MÜLLEX D-Line, D50 L1

Anthracite, conçu pour les corps de cuisine à partir de 500 - 600 mm de largeur, beContenuet, en plus d'un récipient principal volumineux pour des sacs poubelle pleins de 35 litres, un couvercle de rangement pratique pour les ustensiles de nettoyage, les roulettes à sacs et plus encore, grâce à des boulons innovants et un nettoyage facile de l'armoire, ce système combine une manipulation enfantine et un espace de rangement maximal

No. d'article	Largeur de montage mm	Hauteur de montage mm	Profondeur de montage	Numéro d'usine	Prix
AK5600019	462	440	392	80.71.101	57.50 au lieu de 82.00



Système de tri sélectif MÜLLEX D-Line, D50 M1

Anthracite, ce système de poubelle pour portes battantes a été conçu pour les corps de cuisine à partir de 500 - 600 mm de largeur, grâce à sa hauteur réduite, il convient également aux éléments bas de cuisine, le grand récipient principal permet de remplir à ras bord des sacs poubelle de 35 litres, le système est complété par un couvercle de rangement qui offre un espace de rangement supplémentaire pour les ustensiles de nettoyage, etc.

No. d'article	Largeur de montage mm	Hauteur de montage mm	Profondeur de montage	Numéro d'usine	Prix
AK5600021	462	390	392	80.71.102	57.50 au lieu de 82.00

Séparateur MÜLLEX D-Line

Anthracite, divise le récipient principal de manière à pouvoir y fixer deux sacs poubelle de 17 litres, profondeur 29 mm, hauteur 54 mm

No. d'article	Type	Convient à	Largeur mm	Numéro d'usine	Prix
AK5603801	D3	D40	269	12977	15.60 au lieu de 17.40
AK5603805	D1	D50	378	12970	15.60 au lieu de 17.40





G*GRASS®

L'avenir du tiroir
sur huit millimètres

Vionaro V8

disponible en exclusivité
chez Rudolf Geiser AG

Aussi fin qu'un crayon

Vionaro V8 est un tiroir design minimaliste de seulement 8 millimètres d'épaisseur, qui renonce à tout ce qui est superflu. V8 offre non seulement une esthétique intemporelle, mais surtout un design de mouvement exceptionnel, des surfaces

inédites recouvertes d'un revêtement durable, un espace de rangement maximal, une complexité de pièces minimale et une utilisation des matériaux qui préserve les ressources.

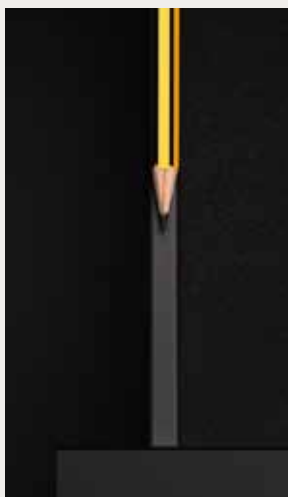

La magie de la simplicité.

Vionaro V8 se caractérise par une forme monolithique minimaliste, intemporelle et durable. Il permet d'équiper de manière uniforme les meubles de cuisine, de salle de bains, de bureau et de salon avec un système de mouvement et relie ainsi différents espaces de vie.

Une élégance intemporelle.

Vionaro V8 transforme le tiroir en un élément de design durable. Grâce à la transmission de force éprouvée entre la paroi arrière et la face avant du meuble, il n'y a pas d'éléments gênants comme des rainures ou des cadres, ce qui crée une optique apaisante et élégante.

Le seul tiroir en acier de 8 mm au monde sans éléments en plastique.

Vionaro V8 est le premier système de tiroirs au monde avec un châssis en acier monobloc de 8 mm sans éléments en plastique. Grâce à la technique de soudage au laser, il offre une stabilité maximale, une longue durée de vie et une recyclabilité totale.



en savoir plus:
www.gela.ch

Vis pour cadres de fenêtres PARCO, tête cylindrique

Filetage spécial pour montage de cadre sans cheville, pour fenêtres en bois, en métal et en PVC, vissage optimal grâce à la pointe rétrécie, sans capuchon, Ø de tête 8 mm, empreinte T 30

No. d'article	Ø mm	Longueur mm	Emballage pièces	Prix 100 pièces
AK6931220	7,5	42	• 100	6.95 au lieu de 10.00
AK6931222	7,5	62	• 100	10.90 au lieu de 15.65
AK6931224	7,5	72	• 100	10.05 au lieu de 14.45
AK6931226	7,5	82	• 100	11.05 au lieu de 15.90
AK6931228	7,5	92	• 100	12.65 au lieu de 18.20
AK6931230	7,5	102	• 100	14.50 au lieu de 20.85
AK6931232	7,5	112	• 100	15.50 au lieu de 22.25
AK6931234	7,5	122	• 100	17.25 au lieu de 24.80
AK6931236	7,5	132	• 100	19.65 au lieu de 28.20
AK6931238	7,5	152	• 100	21.75 au lieu de 31.30
AK6931240	7,5	182	• 100	26.60 au lieu de 38.20
AK6931241	7,5	212	• 100	40.70 au lieu de 58.50

• = Vendu uniquement en emballage complet.

Vis pour cadres de fenêtres PARCO, tête fraisée

Filetage spécial pour montage de cadre sans cheville, pour fenêtres en bois, en métal et en PVC, vissage optimal grâce à la pointe rétrécie, sans capuchon, Ø de tête 8 mm, empreinte T 30

No. d'article	Ø mm	Longueur mm	Emballage pièces	Prix 100 pièces
AK6930422	7,5	42	• 100	6.95 au lieu de 10.00
AK6930423	7,5	52	• 100	9.15 au lieu de 13.10
AK6930424	7,5	62	• 100	10.90 au lieu de 15.65
AK6930425	7,5	72	• 100	11.30 au lieu de 16.25
AK6930426	7,5	82	• 100	12.40 au lieu de 17.80
AK6930427	7,5	92	• 100	14.20 au lieu de 20.40
AK6930428	7,5	102	• 100	16.30 au lieu de 23.45
AK6930429	7,5	112	• 100	17.40 au lieu de 25.10
AK6930430	7,5	122	• 100	19.40 au lieu de 27.90
AK6930431	7,5	132	• 100	22.05 au lieu de 31.70
AK6930432	7,5	152	• 100	24.45 au lieu de 35.20
AK6930433	7,5	182	• 100	29.90 au lieu de 43.00
AK6930434	7,5	212	• 100	40.70 au lieu de 58.50

• = Vendu uniquement en emballage complet.

SIMPSON

Strong-Tie

en promotion

SIMPSON
Strong-Tie



Feuillard de contreventement SIMPSON BAN

Tôle d'acier galvanisé à chaud, utilisé comme tirants dans des assemblages de renforcement de constructions de toit, plusieurs feuillards peuvent être montés en parallèle en cas de charges plus élevées

No. d'article	Dim. A mm	Épaisseur mm	Ø trou de clou mm	Longueur de rouleau m	Prix
AK6316013	40	1,5	5	50	96.00 au lieu de 175.00
AK6316043	40	2	5	50	84.00 au lieu de 153.00
AK6316046	60	2	5	50	133.00 au lieu de 244.00
AK6316048	80	2	5	25	154.00 au lieu de 281.00

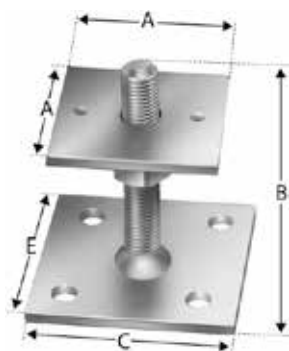

Pied de poteau SIMPSON PPB

Acier galvanisé à chaud, à visser, peut être soumis à une contrainte verticale, 63.206.23 alésages : plaque de sol Ø 12 mm, plaque supérieure Ø 5 mm, 63.206.25 alésages : plaque de sol Ø 12 mm, plaque supérieure Ø 9 mm

No. d'article	Plage de réglage mm	Plaque supérieure mm	Plaque inférieure mm	Prix
AK6320623	30 – 100	70 x 70 x 6	90 x 90 x 5	11.50 au lieu de 20.20
AK6320625	50 – 200	80 x 80 x 8	140 x 100 x 8	18.00 au lieu de 36.50

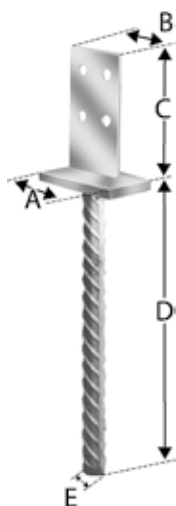

Pied de poteau SIMPSON PIC

Acier galvanisé à chaud, peut absorber des forces de pression, de traction et horizontales, raccordement au bois avec un tourillon Ø 8 mm, la distance entre la plaque de pression et le béton ne doit pas dépasser 50 mm, Ø de perçage 8,5 mm

No. d'article	Dim. A mm	Dim. B mm	Dim. C mm	Dim. D mm	Dim. E mm	Prix
AK6321207	90	60	110	260	20	18.40 au lieu de 37.80

Vis pour connecteurs SIMPSON CSA

Acier galvanisé, avec Torx T 20, avec tête demi-ronde, spécial pour raccords tôle d'acier/bois, l'embout parfaitement adapté de la tige sous la tête de vis garantit une transmission exacte, Ø de tête 8,3 mm

No. d'article	Ø mm	Longueur mm	Longueur de filetage mm	Emballage pièces	Prix 100 pièces
AK6323218	4,85	40	34	• 250	5.90 au lieu de 10.75
AK6323230	4,85	50	44	• 250	6.50 au lieu de 11.85

• = Vendu uniquement en emballage complet.

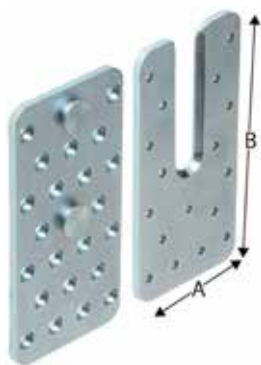

Connecteur SIMPSON ATFN

Acier galvanisé bleu, 2 pièces, pour les raccords cachés d'un support secondaire à un support principal, épaisseur de plaque 5 mm, approbation ETA-07/0245

No. d'article	Dim. A mm	Dim. B mm	Sous-porteuse min. mm	Emballage pièces	Prix
AK6314624	55	110	80 x 140	20	19.80 au lieu de 28.60
AK6314625	55	150	80 x 180	20	20.40 au lieu de 29.60
AK6314635	75	150	100 x 180	10	24.80 au lieu de 36.20



AK6310002

AK6310205-06

Équerre SIMPSON STRONG-TIE

Tôle d'acier galvanisé

No. d'article	Dim. A mm	Dim. B mm	Dim. C mm	Type	Emballage pièces	Prix
AK6310002	42	42	40	ANPS	200	0.42 au lieu de 0.84
AK6310205	50	50	35	AC	100	0.45 au lieu de 0.81
AK6310206	65	65	55	AB	100	0.75 au lieu de 1.35
AK6310210	103	103	90	AB	50	2.00 au lieu de 3.70



AK6310210



AK6310407-10

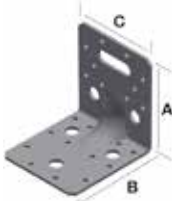

AK6310408

Équerre SIMPSON, avec renforcement à nervures

Tôle d'acier galvanisée à chaud, avec trou de clouage et de boulonnage, conviennent particulièrement pour les raccords, pour lesquels des forces importantes doivent être transmises

No. d'article	Dimension A x B x C mm	Épaisseur mm	Type	Emballage pièces	Prix
AK6310407	70 x 70 x 55	2	ABR	50	0.65 au lieu de 1.20
AK6310408	98 x 98 x 88	3	ABRL98	50	1.55 au lieu de 2.80
AK6310409	90 x 90 x 65	2,5	ABR	50	0.63 au lieu de 1.15
AK6310410	105 x 105 x 90	3	ABR	50	1.30 au lieu de 2.40

Set HECO-Topix-plus "paquet charpente"

Vis à tête fraisée avec alvéoles fraisées, entièrement fileté, acier galvanisé

4,0 x 40 mm, 500 pièces

5,0 x 80 mm, 200 pièces

4,0 x 60 mm, 200 pièces

5,0 x 100 mm, 100 pièces

4,5 x 50 mm, 200 pièces

5,0 x 120 mm, 100 pièces

Vis à tête fraisée avec alvéoles fraisées, partiellement fileté, acier galvanisé

6,0 x 160 mm, 100 pièces

8,0 x 200 mm, 100 pièces

Vis de façade avec tête bombée, filetage complet, acier inoxydable A2

4,5 x 50 mm, 200 pièces

1 x porte-embouts HECO ClicFix

1 x embout HECO HD 20, HD 30, HD 40

No. d'article 69.007.16

169.00 au lieu de 249.00





en promotion
Adhésifs
COLLANO



Colle de montage **COLLANO BM 107**

Colle de montage 1C à base de polyuréthane à temps de prise très rapide, pour le collage résistant à l'eau et aux intempéries de matériaux dérivés du bois, pierre, céramique, matériaux d'isolation et béton, convient spécialement à tous les travaux de montage ainsi qu'aux panneaux de construction ininflammables, en cas de matériaux difficiles à coller, il est indispensable de réaliser des essais préliminaires, un matériau doit dégager de l'humidité, résistance à l'humidité C4, température d'application +5° C à +30° C, humidité du bois et du matériau 8 - 18 %, temps ouvert ca. 5 minutes, temps de pressage 15 - 25 minutes

No. d'article	Couleur	Contenu ml	Prix pièce à partir 1 pièce	Prix pièce à partir 12 pièces
AK6605203	blanc	310	12.85 au lieu de 14.65	10.55 au lieu de 12.85



Colle de montage **COLLANO BM 833**

La colle de montage universelle pour les applications à l'intérieur et à l'extérieur, à l'abri des intempéries, Collano BM 833 s'applique facilement avec peu d'efforts avec sa buse en V et elle est aussi spatulable, le pouvoir de remplissage élevé permet de combler les joints épais, parfait pour un montage rapide et précis de corniches, de couvertures et autres, pour des applications de grandes surfaces, panneaux légers, matériaux d'isolation et calfeutrage ainsi que pour le verre, miroirs, pierre naturelle, métal, plomb, aluminium, diverses matières synthétiques et le montage d'escaliers, à l'intérieur et à l'extérieur, à l'abri des intempéries, ne convient pas pour le plexiglas, PP, PE, téflon, température d'application +5° C bis +35° C, résistance à la température après durcissement -40° C à +90° C, temps de peau < 10 min

No. d'article	Couleur	Contenu ml	Prix pièce à partir 1 pièce	Prix pièce à partir 12 pièces
AK6605415	blanc	290	8.90 au lieu de 10.15	7.30 au lieu de 8.90

Avantage

très haut niveau
adhérence initiale



Colle de montage **COLLANO BM 866**

Colle polymère MS monocomposante à haute résistance, avec une adhérence initiale très élevée, pour la pose de murs et de plafonds. Pour le montage d'appuis de fenêtre, de plinthes, de miroirs, de profilés de finition en bois/aluminium, bonne adhérence sur l'acier, l'acier inoxydable, l'aluminium anodisé et les surfaces peintes, ne peut pas être utilisée sur des supports bitumineux, PE, PP et Téflon, sous l'eau et pour les joints de dilatation, ne peut pas être peinte avec des peintures à base de résine alkyde, température d'application +5° C à +35° C, résistance à la température après durcissement -40° à +100° C, durcissement à l'humidité, temps de peau 10 - 15 minutes, 290 ml = cartouche, 600 ml = sachet tubulaire

No. d'article	Couleur	Contenu ml	Prix pièce à partir 1 pièce	Prix pièce à partir 12 pièces
AK6605421	blanc	290	9.75 au lieu de 11.10	8.00 au lieu de 9.75
AK6605426	blanc	600	16.35 au lieu de 18.70	13.45 au lieu de 16.35



Colle de montage COLLANO BM 303

Colle de dispersion PVAc pâteuse, stable, pour les plaques de plâtre et les panneaux dérivés du bois, la pierre, la céramique, les matériaux d'isolation, les panneaux de particules à liant ciment et le béton, spécialement adapté aux travaux de montage en intérieur, température d'application min. +10° C, humidité du bois et du matériau 8 - 12 %, temps ouvert max. 17 minutes, temps de pressage min. 30 minutes

No. d'article	Couleur	Contenu ml	Prix pièce à partir 1 pièce	Prix pièce à partir 12 pièces
AK6605303	blanc	310	6.65 au lieu de 7.60	5.45 au lieu de 6.65



Mastic et colle pour joints COLLANO A 1970

Colle et mastic d'étanchéité polymère MS monocomposant, élastique et résistant aux UV, avec résistance à la traction et allongement à la rupture accrus, pour des applications dans le domaine du métal, du plastique, du bois et de la construction, pour la construction métallique et le traitement de la tôle, la construction de carrosseries, de véhicules et de bateaux, les installations de climatisation, les systèmes de ventilation, applications générales de ferblanterie, joints d'angle de profilés de fenêtres en aluminium, vitrages sur cadres en bois, métal et plastique, éléments de façade, joints de raccordement dans le domaine sanitaire, pour le montage de miroirs, ne peut pas être utilisé sur des supports bitumineux, PE, PP et Téflon, eco-1, bien adapté à Minergie-Eco, Minergie-A et Minergie-P, température d'application +5° C à +35° C, résistance à la température après durcissement -40° C à +120° C, temps de peau - 8 minutes

No. d'article	Couleur	Contenu ml	Prix pièce à partir 1 pièce	Prix pièce à partir 12 pièces
AK6605003	blanc	290	14.25 au lieu de 16.25	11.70 au lieu de 14.25
AK6605004	gris	290	15.65 au lieu de 17.90	12.85 au lieu de 15.65
AK6605005	noir	290	15.65 au lieu de 17.90	12.85 au lieu de 15.65



Mastic et colle pour joints COLLANO BM 810

Colle et mastic d'étanchéité polymère MS monocomposant stable, pour le montage de rails plats creux, profilés de finition en bois/aluminium, panneaux, rebords de fenêtre, miroirs et matériaux isolants, pour les raccords de carrosserie et de métal, joints de raccordement dans la construction, par ex. pour les cuisines et les salles de bains, en général, la colle adhère parfaitement à la porcelaine, à l'époxy, au polyester, à l'acier inoxydable, à l'aluminium anodisé et aux surfaces peintes, ne peut pas être utilisée sur les supports bitumineux, le PE, le PP et le Téflon, ne peut pas être recouverte de vernis à base de résine alkyde, température d'application +5° C à +35° C, résistance à la température après durcissement -40° à +90° C, temps de peau 10 minutes

No. d'article	Couleur	Contenu ml	Prix pièce à partir 1 pièce	Prix pièce à partir 12 pièces
AK6605403	blanc	290	10.70 au lieu de 12.25	8.60 au lieu de 10.70



Pistolet à mastic TECHNOCRAFT

Demi-coquille tournante avec tige de poussée cylindrique à avance continue, pour cartouches de 310 ml

No. d'article	Longueur mm	Prix
87.421.02	360	17.90 au lieu de 22.30



Gant de travail GEBOL Winter Lite Touch

Un gant d'assemblage sans couture pour des températures ambiantes fraîches, idéalement jusqu'à 0 degré, le gant de travail hydrofuge se distingue par un ajustement parfait et un confort de port élevé, le Winter Lite vous protège de la saleté et du froid ainsi que des risques mécaniques, idéal pour les travaux de réparation et d'assemblage jusqu'aux activités dans l'entrepôt, il offre toujours une dextérité optimale et une prise en main sûre même avec des objets lisses

No. d'article	Taille	Emballage paires	Prix	
90.133.18	8 / M	6	4.25	au lieu de 7.20
90.133.19	9 / L	6	4.25	au lieu de 7.20
90.133.20	10 / XL	6	4.25	au lieu de 7.20
90.133.21	11 / 2XL	6	4.25	au lieu de 7.20



Gant de protection contre le froid GEBOL Winter Grip

Gant acrylique sans couture en tricot moyen, gratté, revêtement en mousse de latex avec une finition sablée, ajustement optimal et confort de port élevé, très bonne adhérence, revêtement hydrofuge, pour toutes les activités par temps froid

Dos de la main: 100 % acrylique

Paume: mousse de latex au fini sable

Norme: EN 388-2131X, EN 511-X1X, EN 420, CE CAT II

No. d'article	Taille	Emballage paires	Prix	
90.133.58	8 / M	12	3.70	au lieu de 6.30
90.133.59	9 / L	12	3.70	au lieu de 6.30
90.133.60	10 / XL	12	3.70	au lieu de 6.30
90.133.61	11 / 2XL	12	3.70	au lieu de 6.30



Gant de montage GEBOL Master Flex

Gant de montage léger et sans couture avec enduction PPU nitrile finition sable, très bon ajustement et grand confort de port, dextérité optimale et une prise en main sûre, même avec des objets lisses, bonne résistance aux huiles et graisses, testé dermatologiquement

Dos de la main: 97 % nylon, 3 % élasthanne

Paume: PPU nitrile avec une finition sablée

Norme: EN 388-4121X, CE CAT II, EN 420

No. d'article	Taille	Emballage paires	Prix	
90.130.58	8 / M	12	2.95	au lieu de 4.80
90.130.59	9 / L	12	2.95	au lieu de 4.80
90.130.60	10 / XL	12	2.95	au lieu de 4.80
90.130.61	11 / 2XL	12	2.95	au lieu de 4.80



Bonnet LED GEBOL

La mauvaise visibilité est une cause fréquente d'accidents, la saison froide s'accompagne aussi de journées courtes, de brouillard et d'une visibilité réduite, les casquettes à LED avec bandes réfléchissantes marquent des points en termes de visibilité et d'éclairage, les lampes à LED peuvent être parfaitement adaptées au champ d'activité grâce à quatre niveaux d'éclairage, elles peuvent être retirées et sont rechargeables par connexion USB, autonomie d'environ 60 minutes

No. d'article	Couleur	Matériau	Prix
90.231.95	jaune	100 % polyacrylique	9.90 au lieu de 12.80
90.231.96	noir	100 % Polyacrylique	9.90 au lieu de 12.80

Bonnet tricoté ENGEL 9093-18

Bonnet en tricot doux avec motif perlé, design avec bord rabattu, doublure intérieure coupe-vent, protège du vent et du froid, qualité 100% polyacrylique

No. d'article	Couleur	Prix
90.231.94	noir	11.90 au lieu de 16.50

Lampe frontale SUPRABEAM S4



Lampe frontale intelligente qui combine une utilisation simple avec un design fantastique, deux boutons de commande intuitifs permettent de passer d'une LED à l'autre ou même d'utiliser les deux en même temps, ce qui ouvre la voie à différents modèles de faisceau et à une expérience utilisateur unique, deux optiques différentes, une lentille donne un large projecteur qui éclaire une grande surface avec une lumière uniforme, la deuxième lentille optique est un faisceau lumineux combiné avec une lumière ponctuelle de 20° et un projecteur de 60°, peut être alimentée par 3 piles alcalines AAA ou la batterie Li-Po, angle de diffusion 20 / 60 °

Livraison : lampe, batterie, câble USB, manuel

No. d'article	Flux lumineux lm	Durée de fonctionnement heures	Prix
89.615.08	750	< 18 h	62.00 au lieu de 101.00

Lampe frontale SUPRABEAM V3pro



Combine des performances étonnantes et un design remarquable dans une solution légère, équipée en standard d'un hyperfocus, d'un angle de vue réglable, d'un câble interchangeable et d'un logiciel électronique soigneusement développé, compatible avec USB et peut donc être rechargée partout, soit avec un adaptateur 5V, via l'ordinateur ou avec un chargeur de voiture, le voyant rouge clignotant à l'arrière du pack de batteries rend visible depuis l'arrière, le voyant peut être allumé et éteint, angle de diffusion 10 - 70 °

Livraison : lampe, batterie, câble USB, manuel

No. d'article	Flux lumineux lm	Durée de fonctionnement heures	Prix
89.615.13	1000	< 225	97.00 au lieu de 159.00



Lampe multi LED SUPRABEAM M6xr

Aluminium à haute résistance, bourré d'une puissance incroyable, fonctionne de manière extraordinaire comme lampe frontale, lampe de poche, avec le bandeau à fermeture rapide inclus, elle se transforme immédiatement en lampe frontale performante, combinaison de 2000 lumens et d'un pied magnétique intégré, avec la technologie avancée de convertisseur continu-continu et la batterie Li-Ion à haute capacité/décharge et charge intégrée spécialement conçue, la M6xr peut fournir une incroyable puissance de 2000 lumens, indice de protection IP68, angle de diffusion 30 - 70 °

Livraison : lampe multiple, sangle, adaptateur adhésif, batterie, câble USB, manuel

No. d'article	Flux lumineux lm	Durée de fonctionnement heures	Prix
89.616.00	2000	< 260	93.00 au lieu de 152.00



Lampe de poche LED SUPRABEAM Q3r

Pleine puissance et rechargeable dans un design Q3 compact, avec ses 1100 lumens, la Q3r est une lampe de poche étonnamment lumineuse et compacte avec toutes les caractéristiques que l'on peut souhaiter, le boîtier est en aluminium très résistant et tient parfaitement dans la main, entièrement étanche à l'eau et à la poussière selon IP68

Livraison : lampe, batterie, câble USB, étui de ceinture, sangle, manuel

No. d'article	Flux lumineux lm	Durée de fonctionnement heures	Ø mm	Prix
89.616.15	1100	< 300	26,5	79.00 au lieu de 131.00



Lanterne de travail LED NORDRIDE, VISION 360

LED lanterne de travail avec câble, éclairage puissant et uniforme (360°), anti-éblouissant, gradation progressive, boîtier résistant et antichoc (IK09), poignée de transport intégrée, crochet et fixation pour trépied, avec port USB, longueur 228 mm, largeur 252 mm, hauteur 340 mm

No. d'article	Performance watts	Flux lumineux lm	Prix
89.605.81	55	40 - 4'000	96.00 au lieu de 132.00



Projecteur à accu AMVISO 11 in 1 Power Tool

Offre le confort d'un fonctionnement sans fil ou avec fil et assure un éclairage lumineux et uniforme des zones de travail, les boutons de réglage permettent d'orienter la lumière selon l'angle souhaité, 3 niveaux, 800, 1500 et 3000 lumens, 4 aimants puissants sont fixés à la base, le projecteur peut ainsi être fixé sur n'importe quelle surface magnétique, équipé d'un crochet métallique rabattable et pivotant avec une portée de 360 degrés pour chaque angle, avec prise de charge USB pour le chargement de smartphones et de tablettes, compatible avec les batteries 18V des marques : Bosch, Black & ; Decker, Porter Cable, Stanley, Worx, Makita, Dewalt, Milwaukee, Hitachi, Hikoki, Metabo

No. d'article	Performance watts	Flux lumineux lm	Volt	Prix
80.903.66	22	800 / 1'500 / 3'000	18 / 230	65.00

Nouveauté

Adaptateurs pour 11 différents systèmes de batterie

Projecteur haute performance NORDRIDE 4110-100 Lumos

Lumière de travail sélectionnable (Dual Kelvin) du blanc lumière du jour (6000K) au blanc neutre (4000 K), incl. diffuseur à monter individuellement, bon rendu des couleurs (CRI/Ra >80), 4 niveaux d'intensité lumineuse (25 % / 50 % / 75 % / 100 %), prise de courant 230 V, boîtier incassable et antichoc avec cadre de protection en caoutchouc, réglage polyvalent, poignée et pied stables avec logement pour trépied et crochet, Fonction de sécurité de la poignée et du pied pour le montage sur échelle, échafaudage, le projecteur polyvalent idéal pour remplacer les projecteurs halogènes 1000 W pour les pompiers, les ateliers et les artisans (électriciens, menuisiers, charpentiers, peintres, plâtriers, carreleurs, etc.), longueur 360 mm, largeur 200 mm, hauteur 382 mm

No. d'article	Performance watts	Flux lumineux lm	Température de couleur K	Prix
89.605.00	100	10'000	4'000 + 6'000	158.00 au lieu de 217.00

Cover 360° NORDRIDE 1260 VISION

89.605.01	transforme le projecteur en une puissante lumière spatiale à 360°, incassable, rapide et facile à assembler	19.00	au lieu de 26.90
-----------	---	--------------	------------------

Bande lumineuse NORDRIDE, VIPER LED

Installation rapide et simple pour éclairer immédiatement et en toute sécurité n'importe quel poste de travail, comme éclairage de flèches de grues, de gaines, de couloirs, d'entrepôts, de postes de travail temporaires, d'applications communales et privées - d'innombrables applications d'éclairage sont possibles, le robuste chemin lumineux de 25 m de long peut être prolongé en quelques gestes jusqu'à 100 m grâce à sa construction modulaire, que ce soit à l'extérieur ou à l'intérieur, en été ou en hiver, par temps de neige ou de pluie - la VIPER LED résiste à tous les temps, outre la résistance à l'eau (IP65), le produit peut résister à des températures de -30 à +50 °C, longueur de rouleau 25 mètres, angle de diffusion 120°

No. d'article	Performance watts	Flux lumineux lm	Température de couleur K	Prix
89.605.85	200	15'000	4'000	232.00 au lieu de 318.00

Rallonge NORDRIDE VIPER LED Extension, Longueur 12,5 m

89.605.86	200	15'000	4'000	99.00 au lieu de 138.00
-----------	-----	--------	-------	--------------------------------

Bonde lumineuse NORDRIDE, VIPER LED 360

Lumière à 360°, que ce soit sur le chantier, dans l'atelier ou à l'extérieur, l'éclairage diffus à 360° garantit la lumière de tous les côtés, la télécommande permet d'allumer et d'éteindre, mais aussi de choisir une performance lumineuse de 100 % ou de 50 %, répond aux exigences d'éclairage pour les applications professionnelles ou privées, la bande lumineuse robuste peut être allongée jusqu'à 100 m grâce à sa construction modulaire avec des rallonges, que ce soit à l'intérieur ou à l'extérieur (IP65), en été ou en hiver, par temps de neige ou de pluie, angle de diffusion 360°
Livraison : 12,5 m LED sur rouleau de qualité, raccordement au réseau 230 V avec sécurité de surtension, boîtier de contrôle avec commande radio, télécommande, embout, 20 supports

No. d'article	Performance watts	Flux lumineux lm	Température de couleur K	Prix
89.605.83	115	9375	5'700	173.00 au lieu de 238.00

Rallonge NORDRIDE VIPER LED 360 Extension, Longueur 12,5 m

89.605.84	115	9375	5'700	119.00 au lieu de 163.00
-----------	-----	------	-------	---------------------------------

Nouveauté



Avantage

lumière à 360°



Projecteur mobile de chantier LED BRENNENSTUHL JARO

Haute efficacité énergétique, grâce au type de protection IP65 (étanche à la poussière et protégé contre les jets d'eau), il est parfaitement adapté à une utilisation en extérieur, orientable et verrouillable en continu d'une seule main grâce à la fermeture rapide sur la structure



No. d'article	Performance watts	Flux lumineux lm	Température de couleur K	Modèle	Prix
89.601.03	30	3'450	6500	4062 M	58.00 au lieu de 93.00
89.601.04	50	5'800	6500	7062 M	80.00 au lieu de 131.00
89.601.05	80	9'200	6500	11062 M	109.00 au lieu de 175.00
89.601.06	100	11'500	4000	14062 M	120.00 au lieu de 194.00
89.601.07	150	17'500	4000	20062 M	149.00 au lieu de 241.00
89.601.08	200	23'000	4000	27062 M	176.00 au lieu de 283.00

Projecteur de travail LED rechargeable BRENNENSTUHL SH 1000 MA

Forme de construction dans un format de poche maniable et compact, système de maintien multifonctionnel avec anneau mousqueton et aimant pour un positionnement flexible, boîtier en plastique léger et robuste, avec interrupteur marche/arrêt et 3 niveaux de luminosité différents (25%/50%/100%) et fonction flash, batterie Li-Ion intégrée 3,7 V/2,2 Ah avec indicateur de charge, recharge via un câble de chargement micro-USB, durée de fonctionnement 6 h,

Livraison : Projecteur de travail, câble micro USB de 60 cm



No. d'article	Performance watts	Flux lumineux lm	Température de couleur K	Prix
89.601.60	10	1'000	6'500	25.00 au lieu de 40.50

Projecteur de travail LED rechargeable BRENNENSTUHL SH 2000 MA

Lampe de travail robuste et maniable, boîtier en plastique robuste et résistant aux chocs et protection supplémentaire des bords convient aussi bien à une utilisation en intérieur qu'en extérieur, interrupteur avec fonction d'éclairage permettant une gradation de 100% - 50% - 25% - fonction flash, offre une prise en main agréable et un positionnement flexible du projecteur grâce à l'anneau mousqueton et aux aimants au dos, avec powerbank USB, le chargement du projecteur de chantier s'effectue via l'interface de chargement et à l'aide du câble de chargement USB fourni



Nouveauté

No. d'article	Performance watts	Flux lumineux lm	Température de couleur K	Prix
89.601.65	20	2'200	6'500	29.00 au lieu de 45.60

Projecteur LED sans fil BRENNENSTUHL Clip

Avec boîtier incassable et résistant aux chocs, classe de protection IP65, convient pour une utilisation en extérieur, grâce au système de clip stable, la lampe de travail LED compacte peut être fixée sur des surfaces de travail, telles que des tuyaux, des plaques, etc., classe de protection IP 65, alignement simple et individuel de la lampe de travail grâce au roulement à billes, l'angle d'inclinaison de la lampe de travail peut être réglé de manière flexible dans toutes les directions sur près de 360°, avec 3 niveaux de commutation 100% - 50% et 25%, avec interface de charge USB-C, banque d'alimentation USB intégrée, avec batterie Li-ion intégrée, protection contre la surcharge et la décharge profonde, affichage de l'état de la batterie, autonomie: 3h (100%), 6h (50%) 12h (25%), durée de fonctionnement 12 h

Livraison : projecteur LED rechargeable, câble USB type A/C



No. d'article	Performance watts	Flux lumineux lm	Température de couleur K	Prix
89.601.81	10	950	6'350	29.00 au lieu de 48.60
89.601.82	40	3'800	6'400	67.00 au lieu de 108.00



Enrouleur pour câble 33 m, pour usage extérieur

Corps du tambour en tôle d'acier, galvanisé et protégé contre la rouille, sur un châssis porteur particulièrement stable, poignée de forme ergonomique, protection contre la surchauffe, voyant lumineux en cas de surchauffe et de surcharge, prise T12/3, 230V/10A, 4 prises de courant T13/3, 230V/10A, système de connexion IP21, puissance câble enroulé 230V: 1000 W, puissance câble déroulé 230V: 2300 W

No. d'article	Longueur de câble mètres	Ø mm	Prix
80.897.45	33	290	69.00 au lieu de 99.00



Monte-escalier électrique SANO LIFTKAR SAL NEO FOLD

Avec son arceau le plus long et le plus flexible, le SANO NEO Fold est le modèle SAL le plus universel. Un véritable multitalent pour le transport des charges les plus diverses dans les escaliers. En montant les escaliers, il se hisse efficacement et précisément sur la marche la plus haute, tandis que le moteur agit comme un frein à courants de Foucault en descendant les escaliers. La charge glisse sans à-coups et en toute sécurité sans qu'il soit nécessaire d'appuyer sur un bouton, le dos est ménagé et le risque d'accident est minimisé. Le mécanisme de pliage en continu permet un réglage optimal de la poignée sur le centre de gravité de la charge, une fois pliée, elle se range facilement dans la voiture, une protection électronique contre les surcharges empêche la surcharge de la batterie

No. d'article	Force portante kg	Vitesse ascensionnelle Marches / min	Prix
89.553.12	170	29	4'350.00 au lieu de 4'715.00

Set scies passe-partout japonaise SHOGUN, 3 pièces

3 scies originales du Japon avec sac pratique

SHOGUN DOZUKI :

pour le tronçonnage et les travaux généraux de menuiserie / scie à placage, dos en acier pour une meilleure rigidité, une denture fine et une lame de scie fine assurent des coupes précises à tenon et mortaise, à queue d'aronde et d'assemblage du bois avec une surface parfaite, longueur: 565 mm, longueur de la lame: 240 mm, dents par pouce: 20

SHOGUN RYOBA :

avec lame de scie à double face. Une face fine, l'autre face grossièrement dentée, pour les coupes transversales et longitudinales, les côtes et les queues d'aronde, etc., poignée droite classique en bois/ratan, longueur: 565 mm, longueur de la lame: 240 mm, largeur de coupe: 0,7 mm

SHOGUN KATABA :

pour le tronçonnage fin de bois, de panneaux composites, etc., donne une coupe droite et très nette, lame de scie très fine, trempée à haute fréquence, poignée droite classique en bois/ratan, longueur: 610 mm, longueur de la lame: 265 mm, dents par pouce: 16



No. d'article 80.903.37	109.00 au lieu de 138.00
-------------------------	---------------------------------



Serre-joint à une main BESSEY EZS

Corps et poignée (avec levier à pompe) en polyamide renforcé de fibre de verre, rail en acier, pour serrer ou écarter d'une seule main (réversion sans outil), avec poignée ergonomique bi-matière, capuchons protecteurs en matière souple, puissance de serrage de 2000 N

No. d'article	Serrage mm	Largeur d'écartement mm	Porte-à-faux mm	Prix
93.342.01	150	170 – 360	80	24.00 au lieu de 35.00
93.342.02	300	170 – 510	80	27.00 au lieu de 39.10
93.342.03	450	170 – 660	80	29.00 au lieu de 41.80
93.342.04	600	170 – 810	80	33.00 au lieu de 47.10



Serre-joint BESSEY TG-2K

Rail profilé, étiré à froid, cranté, zingué avec grande résistance à la flexion, mors équipés de patins protecteurs en plastique entre la rotule et le valet, poignée bi-matière de synthèse, frein de blocage du coulisseau sur le rail à partir de la saillie de 80 mm, rotule amovible et interchangeable sans outil et sans effort à partir de la saillie de 80 mm, puissance de serrage jusqu'à 6000 N

No. d'article	Serrage mm	Saillie mm	Prix
93.349.02	120	60	19.00 au lieu de 27.90
93.349.03	160	80	23.00 au lieu de 33.50
93.349.14	200	100	32.00 au lieu de 46.00
93.349.35	250	120	39.00 au lieu de 56.00
93.349.38	400	120	46.00 au lieu de 65.00



Serre-joint BESSEY TGK-2K

en fonte et acier, puissance de serrage jusqu'à 7000 N, modèle renforcé pour une puissance et une capacité de serrage plus importantes, système Best Comfort: poignée synthétique bi-matière, protection antiglisse, plaques de base remplaçables sans outil

No. d'article	Largeur de serrage mm	Saillie mm	Prix
93.350.20	1000	120	79.00 au lieu de 114.00
93.350.25	1250	120	89.00 au lieu de 124.00
93.350.30	1500	120	99.00 au lieu de 138.00



Support de plafond BESSEY STE

Construction extrêmement stable grâce à des tubes en acier hautement résistants et à des surfaces de contact en PVC antidérapantes, commande à une main grâce à une poignée en plastique bi-composants avec mécanisme de pompe, touche de déplacement rapide pour faire rentrer et sortir rapidement la tige télescopique, force de serrage réglable par une rotation du support de la poignée, utilisation également possible en biseaux grâce à des surfaces de contact pivotantes en continu de -45° à +45°

No. d'article	Plage de réglage mm	Équerre degré	Force portante kg	Prix
89.504.20	1450 – 2500	-40 – +45	160 – 350	59.00 au lieu de 79.50
89.504.21	1700 – 3000	-40 – +45	110 – 350	64.00 au lieu de 86.50
89.504.22	2070 – 3700	-40 – +45	65 – 350	69.00 au lieu de 92.50



Nouveauté

Rapporteur d'angle numérique SOLA WMD

Affichage LCD contrasté pour des mesures d'angles numériques précises, fonction HOLD pour enregistrer les valeurs mesurées et fonction ZERO pour des mesures incrémentielles, fixation manuelle des branches pour une transmission précise des mesures d'angles, arête de butée intégrée pour des mesures précises et fiables, utilisable comme règle avec échelle continue en mm/cm sur les deux branches, branches robustes et indéformables avec nervures de renfort, avec pile CR2032

No. d'article	Longueur de branche mm	Plage de mesure degré	Précision de mesure	Prix
97.258.05	200	0 - 270	0.3°	55.00 au lieu de 66.50
97.258.07	500	0 - 270	0.3°	65.00 au lieu de 79.00



Nouveauté

Marqueur permanent SOLA PM Duo

2 en 1; marqueur pour trous profonds et marqueur permanent combinés en un seul stylo, l'encre résistante à l'eau et à séchage rapide écrit de manière fiable sur des matériaux lisses et secs comme le verre, le métal, la pierre et le plastique, sans maculer, marquage facile des trous de perçage et des endroits difficiles d'accès grâce à la pointe étroite en acier inoxydable, marquage, dessin et écriture précis avec une largeur de trait fine, résistant à la lumière et à séchage rapide, pas de déplacement gênant du marqueur pendant le travail grâce au clip de fixation

No. d'article	Longueur mm	Couleur	Mine mm	Prix
97.815.00	150	noir	0,5 - 1.5 / 1,5 - 3.0	8.90



Ventouse à accu AUTOVAC PLUS

Pompe à vide électrique portable pour soulever le verre, les carreaux de céramique et autres objets dont la surface n'est pas poreuse, peut également être utilisée pour les surfaces légèrement bombées comme les vitres de voiture, a les dimensions d'un aspirateur à vide standard et peut être montée sur les dispositifs de levage et de transport existants pour le verre et les carreaux, équipé d'un capteur de pression intégré avec fonction marche/arrêt automatique, dès que la dépression chute, la pompe se met automatiquement en marche et s'arrête automatiquement lorsque la dépression est suffisante, avec batterie Li-Ion interne qui peut être rechargée via un port USB-C, également par exemple dans la voiture,

Livraison : Câble de recharge, mode d'emploi, mallette de transport

No. d'article	Tension volts	Ø mm	Force portante kg	Prix
89.580.89	3,7	200	75	199.00 au lieu de 225.00



Ventouse BOHLE VERIBOR serie 2021, 3 têtes

L'assistant optimal pour le levage et le transport de plaques étanches au gaz, indépendamment du matériau, la ventouse supporte un poids allant jusqu'à 100 kg, y compris un double facteur de sécurité, le design est à la fois élégant et fonctionnel, tandis que les grandes têtes d'aspiration servent à répartir de manière optimale la pression du vide sur la zone de maintien extérieure du disque en caoutchouc, les larges surfaces d'appui des leviers basculants assurent une transmission idéale de la force lors du transfert - que ce soit avec la paume de la main ou le pouce, de grandes rondelles offrent en outre une stabilité supplémentaire pour les leviers basculants

No. d'article	Ø mm	Force portante kg	Prix
89.582.05	120	100	95.00 au lieu de 172.00



Jeu de ciseaux à bois BAHCO modèle 1031

En acier suédois trempé, longueur de lame 140 mm avec chanfreins latéraux larges, ovale, manche en plastique incassable, rectifié avec précision et prêt à l'emploi, 6, 12, 16, 20, 25 et 30 mm, dans un étui en polyester résistant

No. d'article	Largeur de lame mm	Longueur de lame mm	Longueur mm	Prix
80.899.86	6 / 12 / 16 / 20 / 25 / 30	140	300	89.00 au lieu de 246.05



Outil de montage à une main VIKING ARM Gen. 2.0

Outil universel innovant pour soulever, pousser, serrer et aligner, l'installation de porte, de fenêtre, d'armoires, d'appareils de cuisine mais aussi de sol et la construction de véranda, de terrasse, sont des applications parfaites, tout cela et bien plus encore peut être fait facilement et avec une précision contrôlée grâce à la conception unique de l'outil d'installation à une main, avec une capacité de charge allant jusqu'à 150 kg.

Les applications sont presque illimitées

No. d'article	Largeur de serrage mm	Saillie mm	Poids kg	Prix
93.301.01	6 - 215	38	1,4	139.00 au lieu de 199.00

jusqu'à
épuiement
du
stock



Coffre à outils Alu TECHNOCRAFT PRO COMPACT 106-pcs

Le compagnon compact et économique idéal pour les professionnels à la recherche d'outils de qualité, ce coffre robuste et très compact offre une sélection de 106 outils de haute qualité, parfaits pour toutes les applications, que ce soit sur le chantier ou à la maison, longueur 390 mm, largeur 320 mm, hauteur 150 mm, poids 6,5 kg

No. d'article	91.400.00	129.00 au lieu de 153.75
---------------	-----------	---------------------------------



Coffret à outils ABS TECHNOCRAFT PRO CHROME WOOD GSR 116

Coffret à outils robuste en ABS avec perceuse-visseuse sans fil BOSCH avec 2 batteries et chargeur, le coffret est garni de 116 outils de menuisier spécialement sélectionnés pour les travaux de montage et d'entretien, les outils sont rangés solidement et en toute sécurité, avec sangle d'épaule pour un transport simple et confortable grâce aux compartiments fixes, longueur 480 mm, largeur 400 mm, hauteur 193 mm, poids 14,9 kg

No. d'article	91.400.22	449.00 au lieu de 649.00
---------------	-----------	---------------------------------



Coffre à outils en alu TECHNOCRAFT PRO WOOD 4, 126-pcs.

Mallette robuste au design attrayant en bois, contenant des outils de menuisier pour les travaux de montage et d'entretien, avec une bandoulière pour un transport facile et confortable, spécialement conçue pour les menuisiers, verrouillable, longueur 455 mm, largeur 330 mm, hauteur 165 mm, poids 13,6 kg

No. d'article 91.400.31

349.00 au lieu de 463.00



Coffre à outils ABS TECHNOCRAFT PRO MINI 109

Mallette robuste en plastique ABS avec des outils de menuisier pour les travaux de montage et de service, taille très compacte, cette mallette trouve partout sa place, longueur 372 mm, largeur 230 mm, hauteur 123 mm, poids 5,38 kg

No. d'article 91.400.41

159.00 au lieu de 175.00



Trousse d'outillage TECHNOCRAFT

En polyester noir, modèle robuste avec fond très résistant, barre en tôle avec poignée souple ergonomique, bandoulière escamotable, grand volume de rangement, avec de nombreux compartiments à outils et systèmes de sangle sur les côtés intérieurs et extérieurs, sans outils longueur 500 mm, largeur 240 mm, hauteur 310 mm, poids 4 kg

No. d'article 91.815.01

69.00 au lieu de 92.00



Coffre à outils STANLEY FATMAX FMST1, sur roulettes

Poignée télescopique robuste, roulettes, nylon durable, grande ouverture pour faciliter le repérage, diviseur intérieur réglable, nombreuses poches intérieures pratiques, compartiments pratiques pour un rangement optimal, tous les outils importants toujours mobiles avec vous, compartiment verrouillable pour les objets personnels, sans outils longueur 500 mm, largeur 360 mm, hauteur 410 mm, poids 4,9 kg

No. d'article 91.820.01

91.00 au lieu de 108.00



Brosses à lasure PEKA-LASURsynt Pro „Zebra“

La technique lasure vit sa révolution, la forme spiralée inédite et innovante de leurs garnitures synthétiques spéciales au look zébré permet un travail encore plus précis, avec une absorption jusqu'à 35 % plus pour un rendu fin, soyeux et régulier, la qualité suisse mariée à la précision vous garantit en l'occurrence un maniement simple ainsi qu'une longue durée de vie, idéal pour les lasures bois en intérieur comme en extérieur, pour les enduits rapides d'importantes surfaces avec des lasures et vernis aqueux ou solvantés présentant une viscosité basse à moyenne, épaisseur 30 mm

No. d'article	Largeur mm	Prix
87.502.84	70	30.70 au lieu de 36.80
87.502.85	100	38.50 au lieu de 46.20
87.502.86	120	45.20 au lieu de 54.50



Rouleaux PEKA Royal série 2340/1

Usage universel, extra pour vitrifier le parquet, couleur à l'huile, résine synthétique, polyester

No. d'article	Largeur mm	Prix
87.510.10	100	5.90 au lieu de 6.95
87.510.15	150	6.80 au lieu de 8.50



Manchons PEKA Royal série 2340

Usage universel, extra pour vitrifier le parquet, couleur à l'huile, résine synthétique, polyester

No. d'article	Largeur mm	Prix
87.510.60	100	2.75 au lieu de 3.50
87.510.65	150	3.95 au lieu de 4.95



Pinceau de retouche set PEKA série 857

Pinceau en crin de poney (fin), livré dans une boîte transparente, utilisable également comme pinceau d'écolier pour la peinture à l'eau

No. d'article	Taille	Prix
87.515.00	1, 2, 3, 4, 6, 8	6.95 au lieu de 8.70



Pinceau à vernir PEKA série 161

Soies nylon noire et manche en bois brut, modèle en inox

No. d'article	Largeur mm	Prix
87.502.01	15	2.85 au lieu de 3.40
87.502.02	20	3.00 au lieu de 3.60
87.502.03	25	3.45 au lieu de 4.15
87.502.04	30	3.90 au lieu de 4.65
87.502.05	40	4.70 au lieu de 5.60
87.502.06	50	5.95 au lieu de 7.15
87.502.07	60	7.90 au lieu de 9.50
87.502.08	75	10.30 au lieu de 12.35



Set bac à peinture PEKA, série 3212

En plastique, pour nettoyer les rouleaux,
Livraison : 1 bac à peinture série 3210 + 10 inserts série 3211

No. d'article	Taille mm	Prix
87.511.05	240 x 330	19.40 au lieu de 23.30



Ruban de masquage universel 3M 201E

Bande adhésive crêpée pour le masquage temporaire lors de travaux de peinture, pour fixer, regrouper, maintenir, étanchéfier et pour d'autres utilisations, bonne adhérence immédiate et force de maintien qui empêche le décollement ou le gondolage, contrecarre l'accumulation de peinture et assure de bonnes lignes de couleur, empêche la peinture de s'infiltrer, bonne résistance aux solvants et à l'humidité, conçue pour une utilisation à l'intérieur, longueur de rouleau 50 m

No. d'article	Largeur mm	Emballage rouleaux	Prix pièce		Prix pièce à partir de 1 emballage	
AK6651068	18	48	1.30	au lieu de 2.55	1.15	au lieu de 1.75
AK6651074	24	36	1.70	au lieu de 3.35	1.55	au lieu de 2.30
AK6651080	30	32	2.15	au lieu de 4.25	1.95	au lieu de 2.90
AK6651086	36	24	2.55	au lieu de 5.05	2.30	au lieu de 3.45
AK6651098	48	24	3.35	au lieu de 6.70	3.05	au lieu de 4.60



Ruban de masquage professionnel 3M 244

Papier lisse, pour bords de peinture nets, pour l'intérieur et l'extérieur, s'enlève sans laisser de résidus pendant 150 jours, ruban à masquer extra-fin et souple pour presque toutes les surfaces, spécial pour les applications avec systèmes de peinture à base d'eau, longueur de rouleau 50 m

No. d'article	Largeur mm	Emballage rouleaux	Prix pièce		Prix pièce à partir de 1 emballage	
AK6651818	18	48	4.25	au lieu de 9.30	3.85	au lieu de 6.35
AK6651824	24	36	6.20	au lieu de 12.40	5.65	au lieu de 8.45
AK6651830	30	32	7.75	au lieu de 11.15	7.05	au lieu de 10.25
AK6651836	36	24	8.45	au lieu de 18.60	7.40	au lieu de 12.65
AK6651848	48	24	12.40	au lieu de 24.75	11.25	au lieu de 16.85



Feuille de protection avec bande à masquer PERMAFIX 054

Transparent, Cover Quick avec film PEHD hautement électrostatique équipé d'une bande à masquer en papier, le revêtement Corona lie les éclaboussures de peinture sur le film et empêche la peinture de couler de façon incontrôlée, résistant au déchirement, résistant à la température jusqu'à 80° C, résistant aux solvants, **sans distributeur**, emballage 20 rouleaux

No. d'article	Largeur mm	Longueur de rouleau mètres	Prix pièce		Prix pièce à partir de 1 emballage	
AK6653008	1400	33	7.30	au lieu de 13.25	5.80	au lieu de 11.60
AK6653009	2700	20	6.50	au lieu de 11.75	5.20	au lieu de 10.30



Distributeur PERMAFIX

Pour papier de protection Permafix 050, Permafix 051 et des feuilles de protection Permafix 054, Permafix 057, Permafix 059 et Permafix 062

No. d'article	Hauteur mm	Prix	
AK6653058	200	2.10	au lieu de 2.70

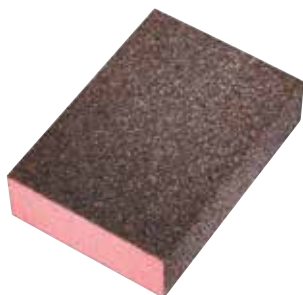

Cale à poncer standard SIA 7990 siasponge

Type de grain oxyde d'alumine, liant élastique, épandage mécanique, taux d'enlèvement très élevé, longévité très longue

Avantages : faible encrassement, code couleur pour une identification des grains, utilisable à sec ou à l'eau, revêtu d'abrasif sur quatre faces, idéal pour le ponçage des feuillures

Applications : préparation des supports (bois, métal ou plastique) avant peinture, ponçage finition d'apprêts, égrenage de vernis, ponçage léger des plis et légers arrondis, emballage à 10 pièces

No. d'article	Grain	Degré de finesse	Numéro d'usine	Prix emballage
AK9803321	36	coarse	0070.1256	9.90 au lieu de 16.50
AK9803322	60	medium	0070.1242	9.90 au lieu de 16.50
AK9803323	100	fine	0070.1233	9.90 au lieu de 16.50
AK9803324	180	superfine	0070.1241	9.90 au lieu de 16.50



Cale à poncer Combination SIA 7990 siasponge

Type de grain oxyde d'alumine, liant élastique, épandage mécanique, taux d'enlèvement très élevé, longévité très longue

Avantages : faible encrassement, code couleur pour une identification des grains, utilisable à sec ou à l'eau, revêtu d'abrasif sur quatre faces, idéal pour le ponçage des feuillures

Applications : préparation des supports (bois, métal ou plastique) avant peinture, ponçage finition d'apprêts, égrenage de vernis, ponçage léger des plis et légers arrondis, emballage à 10 pièces

No. d'article	Grain	Degré de finesse	Numéro d'usine	Prix emballage
AK9803359	60	medium	0070.1255	11.50 au lieu de 19.00
AK9803357	100	fine	0070.1230	11.50 au lieu de 19.00



Éponge abrasive Flex SIA 7983 siasponge

Type de grain oxyde d'alumine, liant élastique, épandage mécanique, taux d'enlèvement très élevé, longévité très longue

Avantages : faible encrassement, code couleur pour une identification des grains, utilisable à sec ou à l'eau, revêtu d'abrasif sur quatre faces, idéal pour le ponçage des feuillures

Applications : préparation des supports (bois, métal ou plastique) avant peinture, ponçage finition d'apprêts, égrenage de vernis, ponçage léger des plis et légers arrondis, emballage à 10 pièces

No. d'article	Grain	Degré de finesse	Numéro d'usine	Prix emballage
AK9803251	120 - 180	medium	0070.1244	9.90 au lieu de 16.50
AK9803252	240 - 320	fine	0070.1247	9.90 au lieu de 16.50
AK9803253	500 - 600	superfine	0070.1232	9.90 au lieu de 16.50



Avantage

avec support
trépied / mural

Laser en croix LASERLINER SmartCross-Laser GX Plus Set

Ce laser à lignes croisées projette une croix laser verte bien visible pour l'alignement horizontal et vertical précis d'objets, il offre également une fonction d'inclinaison manuelle pour créer facilement des pentes, le PocketWallHolder inclus est un support multifonctionnel, réglable en hauteur et magnétique pour fixer le laser aux murs, des structures métalliques et sur des trépieds avec un filetage de 1/4" et 5/8", avec le mode récepteur manuel intégré, le laser peut également être utilisé pour des applications extérieures et des travaux d'alignement sur de grandes distances

Livraison : SmartCross-Laser GX, support trépied / mural, piles

No. d'article	Précision de mesure mm / m	Portée mètres	Plage de calage	Prix
97.192.11	+ - 0,3	40	+ - 4	75.00 au lieu de 89.00



Avantage

Ø de tête 5,5 mm

Système d'inspection vidéo LASERLINER VideoScope Micro

La tête de caméra étanche, résistante à l'essence et au diesel, est idéale pour les petites ouvertures grâce à son très petit diamètre, parfait pour l'inspection des machines, des moteurs et des espaces confinés, Ø de tête 5,5 mm, longueur de la sonde 1 mètre

Livraison : VideoScope Micro, TopClips, piles

No. d'article 97.320.51	59.00 au lieu de 69.00
--------------------------------	-------------------------------



Couteau de poche VICTORINOX, Spartan wood

Outils : grande lame, petite lame, ouvre-boîtes, tournevis 3 mm, décapsuleur, tournevis 6 mm, dénudeur de fils électriques, poinçon alésoir, tire-bouchon, anneau

No. d'article	Nombre de fonctions	Longueur mm	Largeur mm	Hauteur mm	Prix
94.161.17	10	91	26	15	26.50 au lieu de 30.50



Couteau de poche VICTORINOX, Forester Wood

Outils : grande lame, décapsuleur blocable, dénudeur de fils électriques, tournevis 7,5 mm, scie à bois, ouvre-boîtes, tournevis 3 mm, poinçon alésoir, tire-bouchon, anneau

No. d'article	Nombre de fonctions	Longueur mm	Largeur mm	Hauteur mm	Prix
94.162.15	10	111	32	18,5	38.50 au lieu de 48.60



Couteau de poche VICTORINOX, Swiss Tool X

Outils : pince à bec pointu, coupe-fils métalliques pour fils fins jusqu'à une dureté de 40 HRC, coupe-fils métalliques forts et durs, serre-cosses, grande lame, ciseaux, scie à bois, poinçon alésoir, ouvre-boîtes, tournevis 3 mm, décapsuleur, tournevis 5 mm, plieur de fils électriques, tournevis Phillips 1 + 2, tournevis 2 mm, tournevis 7,5 mm, outil levier fort, ciseau à bois 7 mm et grattoir, dénudeur de fils électriques, racloir de fils électriques, mesure (pouces), mesure (cm), scie à métaux, lime à métaux

No. d'article	Nombre de fonctions	Longueur mm	Largeur mm	Hauteur mm	Prix
94.162.55	26	115	35	21	99.00 au lieu de 131.00



Chauffage électrique céramique ALDURO Typ II

230 V / 50 Hz, Puissance maximum 2 kW, 3 Puissance de chauffe: Ventilation/1000/2000w, puissance du ventilateur 148 m³/h, avec élément de chauffe céramique, avec protection contre la surchauffe, 3 mètre câble électrique (Caoutchouc), grille de protection, boîtier métallique protégé, bonnes propriétés de stabilité, design compact, avec poignée de transport mobile, poids 2 kg, dimension 165 x 170 x 245 mm

lieu: Garage et petits espaces pour artisans

No. d'article 87.010.90

69.00 au lieu de 83.50



Dégivreur MOTOREX Ice Free

Pour dégivrage immédiat de vitres, protège contre le regivrage et peut aussi être pulvérisé préventivement le soir sur les vitres pour éviter en très grande partie qu'elles ne givent pendant la nuit

No. d'article **Contenu ml**

Prix

66.345.00 **500**

6.95



Balais à neige

Avec grattoir à glace en polycarbonate, tube télescopique innovant, tête amovible, poignée Soft-Grip et tube ovale en aluminium

No. d'article **Largeur mm** **Longueur mm**

Prix

90.444.00 **90** **1'100**

24.90 au lieu de 35.30



Grattoir à glace

Polycarbonate avec poignée Soft-Grip

No. d'article **Couleur** **Largeur mm** **Hauteur mm** **Longueur mm** **Prix**

90.444.10 **noir** **112** **38** **290** **7.90** au lieu de 10.80



Mini-Startbooster avec Powerbank 16'000m Ah

Le plus petit booster avec batterie 16000 mAh Li-ion, avec adaptateur de téléphone mobile 5 et 8 pour ordinateur portable, Peak 400A, sorties 5V USB / 12V 2A / 16V 3,5A / 19V 3,5A, jusqu'à 30 redémarrages avec une seule charge, jusqu'à 10 recharges de téléphone mobile, avec lampe de poche LED et fonction clignotant / SOS, temps de charge env. 4 heures avec 230V et adaptateur de voiture 12V

No. d'article **Tension Volt**

Prix

97.390.01 **12**

119.00 au lieu de 148.20



GELA E-Label

Pour davantage d'efficacité

Notre étiquette de rayon électronique GELA E-Label rend le processus de commande plus simple que jamais : une simple pression sur un bouton permet de commander des articles supplémentaires directement au rayon, et l'état actuel de la commande et de la livraison est visible à tout moment sur l'écran. Cela permet non seulement d'économiser un temps précieux, mais aussi de gagner en clarté et en efficacité dans le stock.

Nous sommes particulièrement heureux d'avoir pu gagner un nouvel utilisateur satisfait de notre système innovant en la personne de la menuiserie Jendly SA à Düdingen. Dès maintenant, Jendly SA profite des nombreux avantages du GELA E-Label - pour une gestion intelligente du stock qui s'avère payante dès le premier jour !



N'hésitez pas à me contacter !

Est-ce que vous aussi vous souhaitez augmenter votre productivité et optimiser vos processus ? Si tel est le cas, nous nous tenons volontiers à votre disposition pour répondre à toutes vos questions et nous nous réjouissons de pouvoir vous aider !



Ivo Müller
Responsable des ventes internes
ivo.mueller@gela.ch
+41 62 916 15 29

Schreinerei - Menuiserie
Jendly

Jendly AG
Hauptstrasse 22A
3186 Düdingen

Profitez de notre offre meilleures ventes



Ferme-porte de porte ASSA ABLOY DC500-CM, avec Cam-Motion

Ferme-porte en applique avec force de fermeture réglable en continu, pour portes à 1 vantail jusqu'à la taille EN 4, répond aux exigences d'ouverture sans obstacle, pour montage côté paumelles et côté opposé aux paumelles, sur la porte et sur l'hubriserie, convient aux portes coupe-feu et pare-fumée en combinaison, vitesse de fermeture en continu 160° - 10°, butée finale en continu 10° - 0°

Cam-Motion : les exigences des bâtiments accessibles sont remplies, ouverture de la porte facilitée

Livraison : avec une plaque de montage, avec glissière DCG195, avec plaque de montage DCA120

No. d'article	Force fermeture	Largeur de porte max. mm	Numéro d'usine	Prix
AK1325101	EN 1 - 4	1'100	DC500-SET-DEV1	86.50 au lieu de 118.00



Ferme-porte de porte ASSA ABLOY DC700-CM, avec Cam-Motion

Ferme-porte en applique avec force de fermeture réglable en continu, pour portes à 1 vantail jusqu'à la taille EN 4, répond aux exigences d'ouverture sans obstacle, pour montage côté paumelles et côté opposé aux paumelles, sur la porte et sur l'hubriserie, convient aux portes coupe-feu et pare-fumée en combinaison avec une plaque de montage, vitesse de fermeture en continu 160° - 10°, butée finale en continu 10° - 0°

Cam-Motion : les exigences des bâtiments accessibles sont remplies, ouverture de la porte facilitée

Livraison : avec glissière DCG195, avec plaque de montage DCA120

No. d'article	Force fermeture	Largeur de porte max. mm	Numéro d'usine	Prix
AK1325111	EN 3 - 6	1'400	DC700-SET-DEV1	99.50 au lieu de 139.00

Nous voulons offrir quelque-chose à nos clients.

Que ce soit avec le conseil à la clientèle, avec l'assistance lors de l'optimisation des procédés, avec nos prestations logistiques, notre propre serrurerie pour des exécutions spéciales, nos nouveaux services en électrotechnique ou avec les informations utiles de la Newsletter, nous prenons très au sérieux les besoins de nos clients. Persuadez-vous vous-même de l'ensemble de nos vastes prestations.

geiser

Rudolf Geiser AG

Chasseralstrasse 12
4901 Langenthal

verkauf@gela.ch
+41 62 916 15 29

Rte André-Piller 43
1720 Corminboeuf

vente@gela.ch
+41 26 460 55 55

www.gela.ch