

ROLLFIX®

DAS INSEKTENSCHUTZ-SYSTEM



DETAILMAPPE

HÄNDLER 2026



Inhaltsverzeichnis

Bestellwesen

Anleitung / Info / Lieferzeiten	3
Gewebespezifikationen	5
Bestellformular	7

Spannrahmen Clipfix

ClipFixDas Original für Kunststofffenster..... (Art.-Nr. 1626SR - 4126SR)	9
---	---

Spannrahmen Vario

Variofür Holz-, Holzmetall- und Metallfenster (Art.-Nr. 1330SR, 1340SR, 1332SR, 1141SR)	27
Zusatz-Variantenfür Spezialmontagen und Industriefenster (Art.-Nr. 0928SR, 1126SR)	43

Fensterrollos

Standard.....für Mauerlaibung und Dachfenster (Art.-Nr. 4451FR)	53
Kettenrollofür Fenster mit Absturzsicherung..... (Art.-Nr. 4451KR)	62
Slim.....für schmale Einbausituationen..... (Art.-Nr. 3145FR)	66

Elektrorollos

Standard.....für Mauerlaibung (Art.-Nr. 7585ER)	69
---	----

Tür Plissees

Slim.....ein-/zweiteilig für Laibungs- und Frontmontage..... (Art.-Nr. 2280TP)	77
Max.....ein-, zwei- und mehrteilig mit Kettenführung (Art.-Nr. 4560TP)	82

Türrollos

Comforteinteilig mit Gegengewicht..... (Art.-Nr. 4151CR)	89
Unoeinteilig für Laibungs- und Frontmontage..... (Art.-Nr. 4151TR)	97

Drehtüren

Slim.....ein-/zweiteilig für Laibungs- und Frontmontage..... (Art.-Nr. 1440DT)	105
Max.....ein-/zwei-/dreiteilig für Laibungsmontage (Art.-Nr. 2830DT)	117
Pendeltürein-/zweiteilig für Laibungs- und Frontmontage..... (Art.-Nr. 1433PT)	123

Schiebetüren

Unoeinteilig für Laibungs- und Frontmontage..... (Art.-Nr. 1252ST1-ST3)	131
Duozweiteilig für Laibungs- und Frontmontage (Art.-Nr. 1252ST4-ST8)	138
Trio/Quatrodrei-/vierteilig für Laibungs- und Frontmontage..... (Art.-Nr. 1252ST9-ST12)	142
Max.....erhöhte Stabilität für sehr grosse Dimensionen..... (Art.-Nr. 1274ST).....	144

Lichtschachtabdeckung

Standard.....für Schächte mit Wandanschluss oder freiliegend (Art.-Nr. 0736LA1-LA2).....	151
Duofür Schächte mit erhöhtem Wandanschluss (Art.-Nr. 0736LA3-LA4)	154

Zubehör & Anhang

Montage-Zubehör	158
Werbemittel / Muster.....	161
Profile 1:1	162

Bestellwesen

Spannrahmen
Clipfix

Spannrahmen
Vario

Fensterrollos

Elektrorollos

Tür Plissees

Türrollos

Drehtüren

Schiebetüren

Lichtschacht-
abdeckung

Zubehör &
Anhang

Produkt- und Materialeigenschaften

Profile

Aluminium-Strangpress-Profile (EN-AW 6060T66 nach EN 755-9)

Standardfarben für Profile von Insektenschutzgittern

Rahmensysteme, Rollos und Plissees (F1, F2, F3, F4, F5, F6, F7) // Lichtschachtabdeckungen (F3, F8):

F1 WEISS // RAL 9016 matt	F2 BRAUN // RAL 8014 matt	F3 SILBER // E6/EV1
F4 BRONZE // matt	F5 WEISSALU // RAL 9006 matt	F6 DUNKELGRAU // DB 703 matt
F7 ANTHRAZITGRAU // RAL 7016 matt	F8 DUNKELGRAU // feinstruktur	

Farbabweichungen: Aus drucktechnischen Gründen kann es zu Farbabweichungen kommen. Original Farbmuster erhalten Sie beim Bestellen unserer Mustermappe und auch als separaten Farbmuster Fächer. (siehe Werbemittel S. 161)

Sonderfarben für Profile

Alle Systeme sind zudem in folgenden Sonderfarben erhältlich (Aufpreis: siehe Preislisten am Ende jedes Produkt-Kapitels):



RAL, NCS, IGP

Rahmenaufbau

Rollfix-Rahmensysteme werden auf Gehrung geschnitten und mit massiven, innenliegenden Alu-Eckwinkeln doppelt verpresst. Dies garantiert eine hohe Stabilität und Massgenauigkeit.

Fertigungstoleranzen

Aufgrund von produktionsbedingten Prozessen und Strangpresstoleranzen sind folgende Toleranzen zulässig:

Profilgehrung:	Versatz von bis zu 0.5 mm
Seitenlängen:	bis 1000 mm (\pm 1.0 mm), 1000 - 2000 mm (\pm 1.5 mm) und grösser als 2000 mm (\pm 2.0 mm)
Einbauchung:	1 mm bis 3 mm - je nach Profilstabilität, Gewebetyp und Grösse des Insektenschutzrahmens

Teile

Je nach Produkt und Anwendung setzen wir Beschläge aus Edelstahl V2A, Aluminium (eloxiert oder pulverbeschichtet) oder UV- und witterungsbeständigen Hightechkunststoffen ein.

Standardgewebe

Rahmensysteme und Rollos:	Fiberglasgewebe, grau, UV- und witterungsbeständig
Plissees:	Polypropylen, schwarz, UV- und witterungsbeständig
Lichtschachtabdeckungen:	Edelstahlgewebe, natur, UV- und witterungsbeständig
Spezialgewebe:	Siehe Preislisten im entsprechenden Kapitel / Gewebespezifikationen siehe Seite 5

Keder

Der Keder besteht aus einem UV- und witterungsbeständigen technischen Kunststoff. Passend zum Gewebe und der Profilfarbe kommt er in Weiss, Grau oder Schwarz. Nach dem Aushärten hält er das Gewebe zuverlässig in der patentierten Kedernut – und das über Jahrzehnte hinweg.

Montage / Montagematerial

Rollfix-Massanfertigungen werden ohne Befestigungsmaterial und Montagebohrungen geliefert. Die fachgerechte Installation sowie die Beschaffung des geeigneten Montagematerials sind Sache des Monteurs. Einzig bei Spannrahmen und Lichtschachtabdeckungen ist Standard-Befestigungsmaterial enthalten. Abdeckkappen sind den jeweiligen Produkten in der passenden Farbe beigelegt.

Bestellwesen

Richtig ausmessen

Rollfix-Massanfertigungen werden millimetergenau produziert und können nachträglich nicht abgeändert werden. Bitte messen Sie sorgfältig und studieren Sie die Detailzeichnungen.

Richtig bestellen

Verwenden Sie ausschliesslich das Rollfix-Bestellformular (Excel-Dokument unter « www.rollfix.com/downloads/Bestellformular_.xlsx» oder die Kopiervorlage auf Seite 7).

Für eine fristgerechte Lieferung benötigen wir zwingend folgende Angaben von Ihnen:

- Artikelnummer
- Farbe
- Menge
- Bestellmass Breite und Bestellmass Höhe
- Alle weiteren Bestellangaben gemäss der Detailzeichnung des Produkts

Sammellieferungen

Um mehrere Bestellungen in einer Lieferung zu erhalten, stellen Sie bitte sicher, dass alle Bestellungen:

1. gleichzeitig in einer E-Mail bei uns eintreffen und
2. denselben Wunschliefertermin sowie den Vermerk «Sammellieferung» haben.

Auftragsbestätigungen

Zu jeder Bestellung erhalten Sie eine Auftragsbestätigung mit Liefertermin. Bitte kontrollieren Sie diese sorgfältig. Allfällige Korrekturen und Änderungen vermerken Sie bitte direkt auf der Auftragsbestätigung und schicken Sie uns diese innert maximal 24 Stunden zurück.

Lieferfristen

Für korrekte Bestellungen mit dem Rollfix-Bestellformular gelten folgende Lieferfristen:

- 10 bis 15 Arbeitstage bei Standardprodukten
- 15 bis 20 Arbeitstage bei Sonderlackierungen, Sonderformen und Sonderanfertigungen
- Den Liefertermin entnehmen Sie Ihrer Auftragsbestätigung.

Lieferkosten

Rahmensysteme werden in stabilen Holzverschlägen - Rollos, Plissees und Einzelprofile in Kartonagen geliefert. Die effektiven Versandkosten entnehmen Sie bitte der Auftragsbestätigung.

Als Richtwerte gelten:

Rollos/Profile bis 2500 mm	ab Fr. 20.00 bis Fr. 50.00
Rollos/Profile bis 4000 mm	ab Fr. 50.00
Rahmen, Gurtmass bis 3700 mm	ab Fr. 40.00 bis Fr. 85.00
Rahmen, Gurtmass ab 3700 mm	ab Fr. 65.00

Beratung

Gerne beraten wir Sie am Telefon oder in unserer Ausstellung in Sins (mit Voranmeldung) über die Wahl des richtigen Produkts und möglicher Montagevarianten. Hilfreich dabei sind Querschnitte, Zeichnungen sowie Fotos vom Objekt oder von der Einbausituation.

Service vor Ort

Nach Möglichkeit unterstützen wir Sie auch bei der Montage oder beim Ausmessen vor Ort.

Stundensatz:	Fr. 120.00
Fahrtkosten:	Fr. 3.50/km ab 5643 Sins AG

Allgemeine Geschäftsbedingungen

1. Geltungsbereich

- 1.1 Diese Allgemeinen Geschäftsbedingungen gelten für alle Waren und Dienstleistungen. Durch schriftliche Abrede können Abweichungen hiervon vereinbart werden. Allgemeine Geschäftsbedingungen von Kunden bedürfen zu ihrer Gültigkeit der schriftlichen Annahme durch Rollfix Systeme AG. Für Bedingungen, die nicht durch diese Allgemeinen Geschäftsbedingungen geregelt sind, gilt das Schweizerische Obligationenrecht.

2. Angebot und Vertragsschluss

- 2.1 Ein Vertrag kommt erst mit der schriftlichen Auftragsbestätigung von Rollfix zustande. Etwa vom Besteller überlassene Leistungsverzeichnisse, Skizzen sind nur massgeblich, wenn wir dies ausdrücklich schriftlich bestätigen.
- 2.2 Der Kunde muss diese prüfen und allfällige Korrekturen direkt auf der Bestätigung eintragen und innert maximal 24 Stunden nach Erhalt zurücksenden.
- 2.3 Nach Ablauf der 24 Stunden gilt die Auftragsbestätigung als akzeptiert.
 - 2.3.1 Rollfix produziert Massanfertigungen millimetergenau. Eine nachträgliche Abänderung ist ausgeschlossen.
 - 2.3.2 Der Fachhändler ist verantwortlich für das korrekte Ausmessen vor Ort.

3. Preise & Zahlungsbedingungen

- 3.1 Alle Katalogpreise verstehen sich als empfohlene Wiederverkaufspreise in CHF, exkl. MWST, Verpackung, Versand, Transportversicherung und Montage. Diese Preise verstehen sich als Bruttopreise minus individuellen Rabatt. Nicht rabattfähige Artikel werden „Netto“ ausgewiesen.
- 3.2 Preisänderungen aufgrund Material- oder Produktionskostenänderungen bleiben vorbehalten.
- 3.3 Preisänderungen werden rechtzeitig kommuniziert.
- 3.4 Die Zahlungsfrist beträgt generell 30 Tage rein netto ab Rechnungsdatum.

4. Auftragserfüllung

- 4.1 Der Lieferumfang richtet sich nach den Auftrags- bzw. Vertragsbedingungen, Teillieferungen sind jedoch zulässig.
- 4.2 Offerten sind immer freibleibend. Mit der Auftragsbestätigung werden unverbindliche Lieferfristen abgegeben. Nachträgliche Terminänderungen werden schriftlich mitgeteilt.

5. Massanfertigungen

- 5.1 Insektenschutzsysteme werden individuell und millimetergenau nach Kundenangabe gefertigt.
- 5.2 Für fehlerhafte Massangaben haftet ausschliesslich der Fachhändler.
- 5.3 Änderungen nach Produktionsbeginn, sofern möglich, verursachen Zusatzkosten je nach Fortschritt der Produktion.

6. Warenkontrolle

- 6.1 Der Kunde verpflichtet sich, die Ware unverzüglich nach Erhalt vollständig zu prüfen.
- 6.2 Werden Mängel, Schäden oder Falschlieferungen nicht frühzeitig erkannt und erst am Montageort festgestellt, übernimmt Rollfix keinerlei Haftung für Mehrfahrten, Verzögerungen oder Folgekosten.
- 6.3 Sichtbare Mängel sind innert 5 Arbeitstagen zu melden, versteckte sofort nach Entdeckung.

7. Haftung & Garantie

- 7.1 Jegliche Haftung für indirekte Schäden, Folgeschäden oder entgangenen Gewinn wird ausgeschlossen, soweit gesetzlich zulässig.
- 7.2 Die Produkthaftung bleibt vorbehalten.
- 7.3 Für Rollfix Massanfertigungen gewähren wir eine Herstellergarantie von zwei Jahren (Bring-In). Diese gilt ausdrücklich für Mängel, die auf Material- oder Herstellungsfehler zurückzuführen sind. Schäden, die durch unsachgemässe und oder mangelhafte Installation, Verwendung, Wartung oder durch bauliche Gegebenheiten oder Fremdeinwirkung entstehen, sind davon ausgeschlossen.
- 7.4 Die Haftung für Kosten der Demontage oder Neumontage und daraus allfällig resultierender Folgeschäden/-aufwände wird abgelehnt. Ferner wird auch jegliche Haftung für Folgeschäden, entstanden aus dem Gebrauch oder einem Mangel abgelehnt.

8. Vertraulichkeit

- 8.1 Technische Unterlagen, Zeichnungen, Muster, Produktionsdaten, visuelle Inhalte und Know-how, Logos und Markennamen bleiben Eigentum von Rollfix und dürfen Dritten ohne unsere ausdrückliche schriftliche Zustimmung nicht zugänglich gemacht werden.
- 8.2 Kundenspezifische Vereinbarungen (Zahlungs- und Lieferbedingungen, Konditionen, etc.) sind prinzipiell vertraulich zu behandeln und dürfen Dritten weder direkt noch indirekt zugänglich gemacht werden.
- 8.3 Der Kunde verpflichtet sich zur vertraulichen Behandlung der unter Ziffer 8.1 und 8.2 erwähnten Sachverhalte.

9. Gültigkeit, Erfüllungsort und Gerichtsstand

- 9.1 Es gilt ausschliesslich das Schweizer Recht.
- 9.2 Gerichtsstand ist Sins; Rollfix kann Kunden an deren Sitz belangen.
- 9.3 Änderungen dieser AGB bedürfen der Schriftform.
- 9.4 Sollten einzelne Bestimmungen unwirksam sein, bleibt der Rest gültig.

Gewebespezifikationen

Standardgewebe

FG - Fiberglasgewebe Standard für helle Fassaden

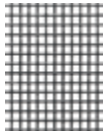

Farbe: grau
MW: 1.12 × 1.33 mm
FD: 0.30 mm
OF: 63 %
Einsatz: Rahmen/Rollos

SG00 - Fiberglasgewebe Standard für dunkle Fassaden

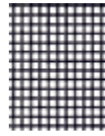

Farbe: schwarz
MW: 1.12 × 1.33 mm
FD: 0.30 mm
OF: 63 %
Einsatz: Rahmen/Rollos

LA - Lichtschachtabdeckung Standard aus Edelstahl, sehr robust und langlebig

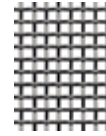

Farbe: silber
MW: 1.5 × 1.5 mm
FD: 0.60 mm
OF: 51 %
Einsatz: Lichtschachtabdeckung

Spezialgewebe

SG01 - Aluminiumgewebe robust mit guter Luftdurchlässigkeit

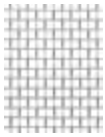

Farbe: silber
MW: 1.25 × 1.45 mm
FD: 0.24 mm
OF: 70 %
Einsatz: Rahmen

SG02 - Aluminiumgewebe robust mit guter Durchsicht

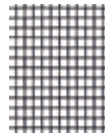

Farbe: schwarz
MW: 1.25 × 1.45 mm
FD: 0.24 mm
OF: 70 %
Einsatz: Rahmen

SG03 - Fiberglasgewebe fein Schutz vor besonders kleinen Insekten



Farbe: grau
MW: 0.86 × 0.45 mm
FD: 0.33 mm
OF: 32 %
Einsatz: Rahmen

SG04 - Fiberglasgewebe fein Schutz vor besonders kleinen Insekten



Farbe: schwarz
MW: 0.86 × 0.45 mm
FD: 0.33 mm
OF: 32 %
Einsatz: Rahmen

SG05 - Polyestergewebe extra stark bei Haustieren und hellen Fassaden



Farbe: grau
MW: 0.88 × 2.03 mm
FD: 0.64 mm
OF: 43 %
Einsatz: Rahmen



SG06 - Polyestergewebe extra stark bei Haustieren und dunklen Fassaden



Farbe: schwarz
MW: 0.88 × 2.03 mm
FD: 0.64 mm
OF: 43 %
Einsatz: Rahmen

SG07 - Edstahlgewebe V2A sehr robust und langlebig, mit bester Luftdurchlässigkeit

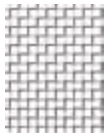

Farbe: silber
MW: 1.30 × 1.30 mm
FD: 0.24 mm
OF: 71 %
Einsatz: Rahmen

SG07.4 - Edstahlgewebe V4A sehr robust und langlebig, mit erhöhter Korrosionsbeständigkeit



Farbe: silber
MW: 1.30 × 1.30 mm
FD: 0.25 mm
OF: 70 %
Einsatz: Rahmen

SG08 - Edstahlgewebe fein V2A extra Schutz, sehr robust und langlebig, mit guter Luftdurchlässigkeit



Farbe: silber
MW: 0.80 × 0.80 mm
FD: 0.20 mm
OF: 64 %
Einsatz: Rahmen

SG12 - BetterView aus Fiberglas, mit besserer Durchsicht

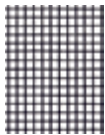

Farbe: schwarz
MW: 1.27 × 1.27 mm
FD: 0.20 mm
OF: 69 %
Einsatz: Rahmen/Rollos

SG11 - UltraView aus Fiberglas, mit perfekter Durchsicht



Farbe: schwarz
MW: 1.29 × 1.29 mm
FD: 0.18 mm
OF: 73 %
Einsatz: Rahmen



SG13 - OptiView (Edelstahl) sehr robust, mit perfekter Durchsicht

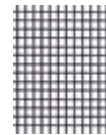

Farbe: schwarz
MW: 1.16 × 1.24 mm
FD: 0.15 - 0.18 mm
OF: 68 - 74 %
Einsatz: Rahmen

SG10 - AntiPoll verlässlicher Schutz gegen Pollen und Insekten



Farbe: schwarz
MW: 1.37 × 0.41 mm
FD: 0.29 mm
OF: 33 %
Einsatz: Rahmen / Rollos



SG20 - Edstahl Streckmetall V2A Spezialgewebe für häufig begangene und gelegentlich befahrene Lichtschächte



Farbe: silber
MW: 2.20 × 2.20 mm
FD: 0.60 mm
OF: 53 %
Einsatz: Lichtschachtabdeckung

SG19 - Licht- / Lüftungsschächte Grossmaschiges Edstahlgewebe, für Heizräume und Wärmepumpen



Farbe: silber
MW: 5.55 × 5.55 mm
FD: 0.80 mm
OF: 76 %
Einsatz: Lichtschachtabdeckung

Legende: MW: Maschenweite (lichter Abstand), FD: Fadendicke, OF: offene Fläche (rechnerischer Wert)
Technische Weiterentwicklung, Änderung und Irrtum vorbehalten.

Bestellung

Offertanfrage

Ihr Zeichen: Herr Max Muster

Telefon: 041 123 45 67

E-mail: mmuster@firma.ch

Rollfix Systeme AG
 Bodenfeldstrasse 3
 5643 Sins
 Fax 041 789 61 06
 bestellung@rollfix.com

Wiederverkäufer Adresse	1234567
Firma Muster & Co. AG	Bestellnummer
Musterstrasse 153	Ihr Kunde / Objekt
2500 Musterort	Kommission
Musterort, 01.01.2012	KW / Tag
Ort / Bestelldatum	Wunschliefertermin
	M. Muster
	Unterschrift

Bestellformular Muster

Position	Artikel-Nr.	Profil-farbe	Angaben Sonderfarbe	Menge	Bestellmass in mm		Gewebe	Mass A	Mass B	Mass C mm	Mass D	Öffnen nach	Bemerkungen
					Breite	Höhe							
1	4451 FR1	9	RAL 3004	1	593	1315	FG						
2	2280TP1	1		1	898	2201	PP					R	
3	4151 CR2	2		2	916	2198	FG					L	Pos 6 SF1 898
4	1440 DT1	1		1	680	2020	SG00					R	656
5	1252 ST3	2		2	916	2198	SG07			L=7		L	Schiennlänge 2100
6	2126 SR1	1		1	390	898	FG						SF1 390
7	1330 SR3	1		2	454	767	FG	13	4		12		
8	0736 LA1	3		1	1225	560							
9	1330 SR1	3		1	412	768	FG	17					Pos 9 SF5 768 412 Siehe: Schablone/ CAD-Zeichnung
10	2626 SR1	9	RAL 3004	1	412	768	FG						652
11	1252 ST7	1		1	2608	2146	SG07						

Angabe «Öffnen nach»
 Für alle Türen nötig:
 Türrollos, Tür Plisse,
 Drehtüren, Schiebetür
! Innenseite !

Angaben «Mass A, B, D»
 Für Spannrahmen 1330SR,
 1340SR, 1332SR und
 1141SR
Angabe «Mass C»
 Für Dichtung Mittelpartie
 bei Spannrahmen ClipFix,
 Vario und Schiebetüren

Gewebeart standard
 - Spannrahmen und Rollo
 FG Fiberglasgewebe grau
 - Türplisse
 PP Polypropylen schwarz
 - Lichtschachtabdeckung
 LA Edelstahlgewebe Natur

Profilfarbe
 1. RAL 9016 Weiss matt
 2. RAL 8014 Braun matt
 3. E6/EV1 Silber eloxiert
 4. Bronze matt
 5. RAL 9006 Weissalu. matt
 6. DB703 Dunkelgrau matt
 7. RAL 7016 Anthrazitgrau
 nur für 0736LA
 8. Dunkelgrau glimmerreflekt
 9. RAL / NCS / IGP / ...

Notizen

Spannrahmen ClipFix

Die ideale Lösung für Kunststoff-Fenster. Der Spannrahmen ClipFix wird einfach von innen in den Fensterrahmen gedrückt. Dank raffinierter Schnapptechnik rastet er sofort ein.

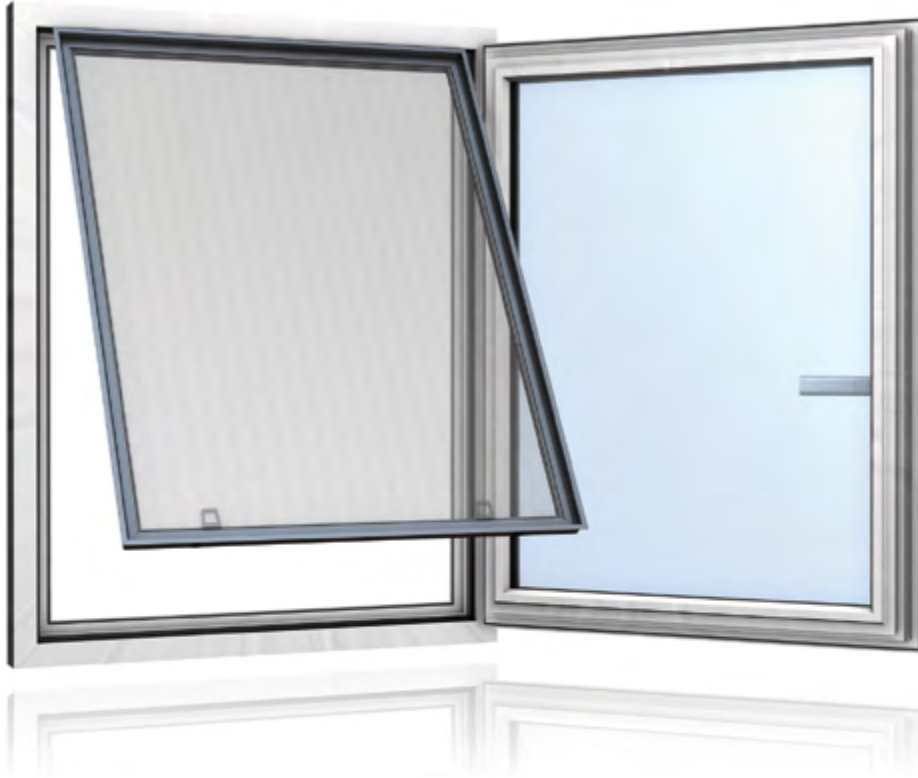

Variante SR1

Bei einflügeligen Kunststofffenstern und bei zweiflügeligen Kunststofffenstern über beide Flügel. (Bitte Ausladung der Mittelpartie und der Zierleisten des Fensterflügels beachten.)

Variante SR5 / SR6

Speziellösung bei zweiflügeligen Kunststofffenstern und engen Platzverhältnissen. Mit Dichtungsbürste, seitlich, auf Mittelpartie. (Vorsicht: Kleine Lochbildung oben und unten.)

Variante SR2

Bei zweiflügeligen Kunststofffenstern auf den erstöffnenden Flügel. Mit Dichtungsbürste, frontseitig, auf die Mittelpartie (siehe Mass C).

Profiltiefen 1626SR, 2126SR, 2626SR, usw.

Passende Profiltiefe je nach Ausladung der Zierleiste, der Mittelpartie oder des Wetterschenkels wählen. Vorsicht: je tiefer das Profil, desto höher die Kollisionsgefahr mit den Storen.

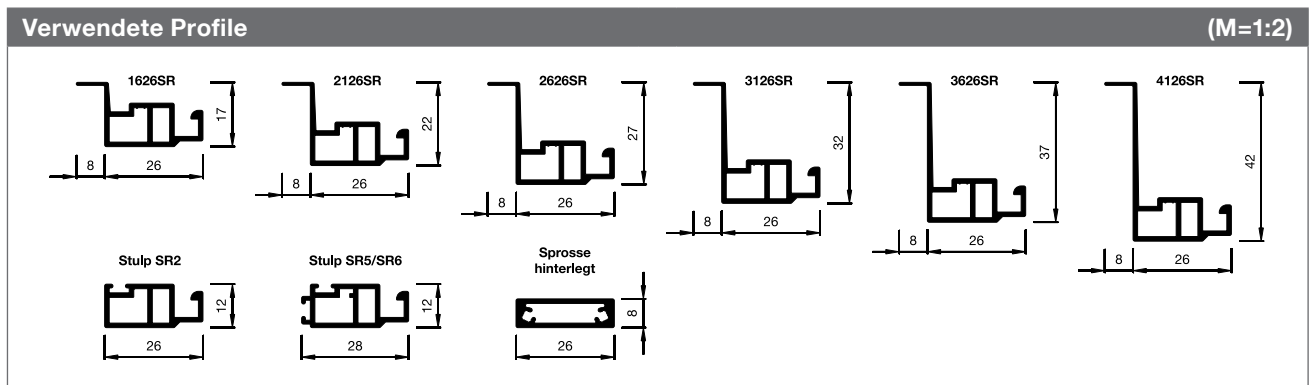

Spannrahmen Clipfix

Artikel-Nr.

Preise

1626SR1

S. 24-25

Bestellangaben

Bestellmass Breite

Rahmenlichtmass - 4 mm

Bestellmass Höhe

Rahmenlichtmass - 4 mm

Vorsicht

- ClipFix Rahmen ideal für Kunststoff-Fenster
- Optimal: 1 mm zw. Flügel und Fensterrahmen
- Fensterrahmenschräge von mind. 10°
- Allfällige Gummidichtungen sollten nicht ins Rahmenlicht ragen (Beschädigungsgefahr)!

Informationen

Grössen in mm

Breite 300 - 1800

Höhe 300 - 2400

Mittelsprosse

ab 1801 mm

Messhilfe / Funktionskontrolle

Musterecken-Box, bestehend aus:
6 x ClipFix, 2 x Vario, 1 x 0736LA (S. 161)

Funktion / Montage

ClipFix Rahmen am Fensterrahmen unten einsetzen und oben andrücken.

Vertikal-Ansicht

M=1:2

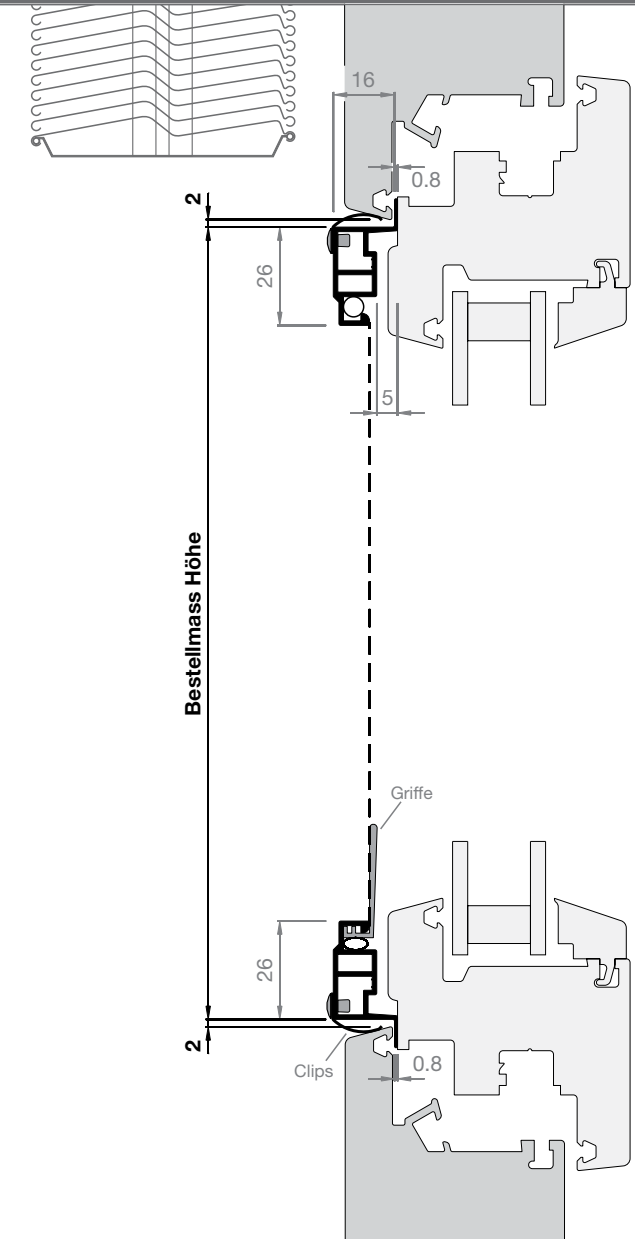

Horizontal-Ansicht

M=1:2

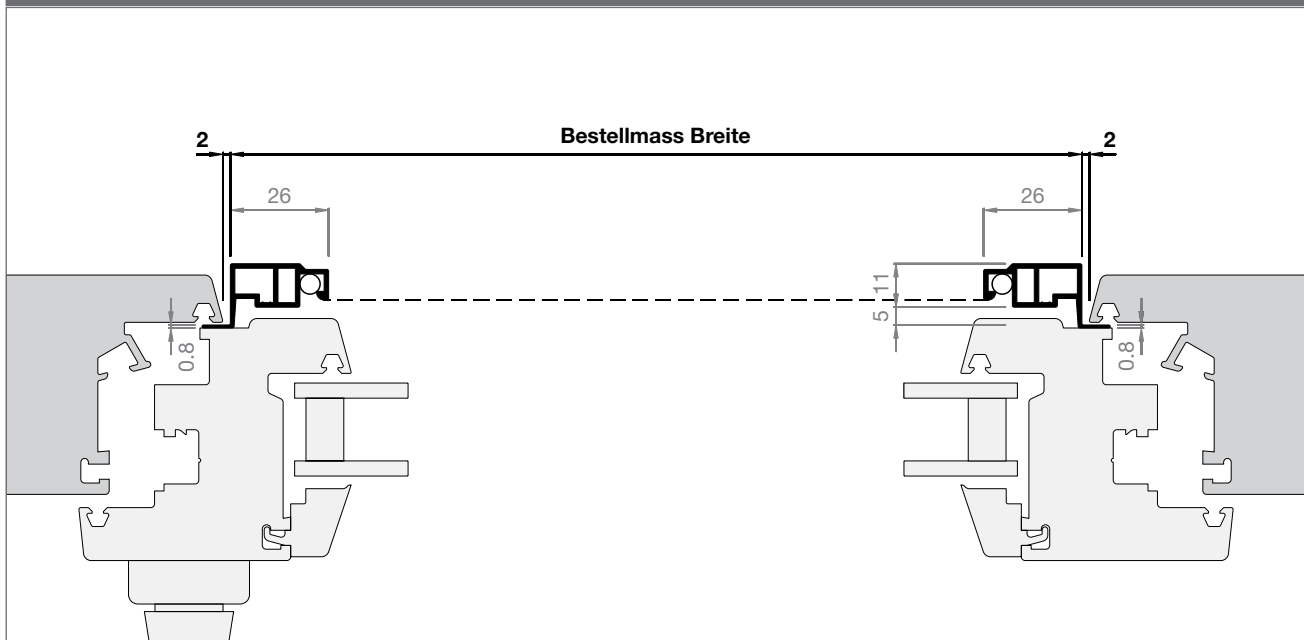

Spannrahmen Clipfix

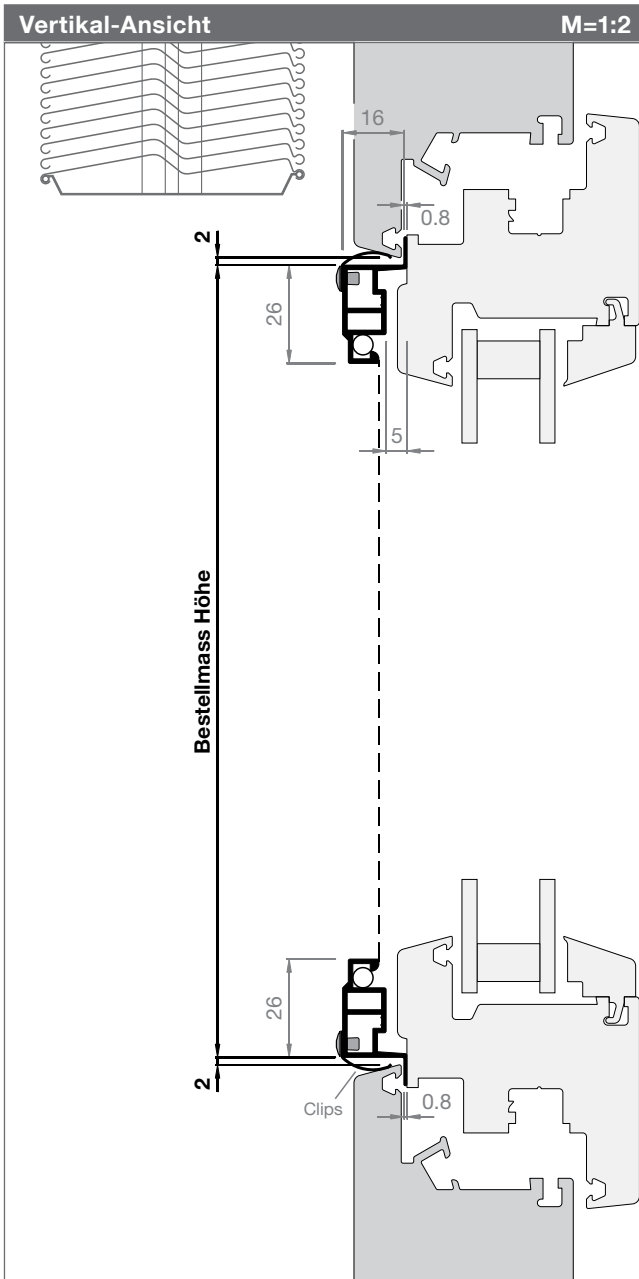

Artikel-Nr.	Preise
1626SR2	S. 24-25

Bestellangaben
Bestellmass Breite Rahmenlichtmass + 26 mm
Bestellmass Höhe Rahmenlichtmass - 4 mm
Mass C (0mm bis max. 5 mm) Dichtmass Mittelpartie
Vorsicht <ul style="list-style-type: none"> - ClipFix Rahmen ideal für Kunststoff-Fenster - Optimal: 1 mm zw. Flügel und Fensterrahmen - Fensterrahmenschräge von mind. 10° - Allfällige Gummidichtungen sollten nicht ins Rahmenlicht ragen (Beschädigungsgefahr)!

Informationen
Größen in mm Breite 300 - 1800 Höhe 300 - 2400
Mittelsprosse ab 1801 mm
Messhilfe / Funktionskontrolle Musterecken-Box, bestehend aus: 6 x ClipFix, 2 x Vario, 1 x 0736LA (S. 161)

Funktion / Montage
ClipFix Rahmen am Fensterrahmen unten einsetzen und oben andrücken.

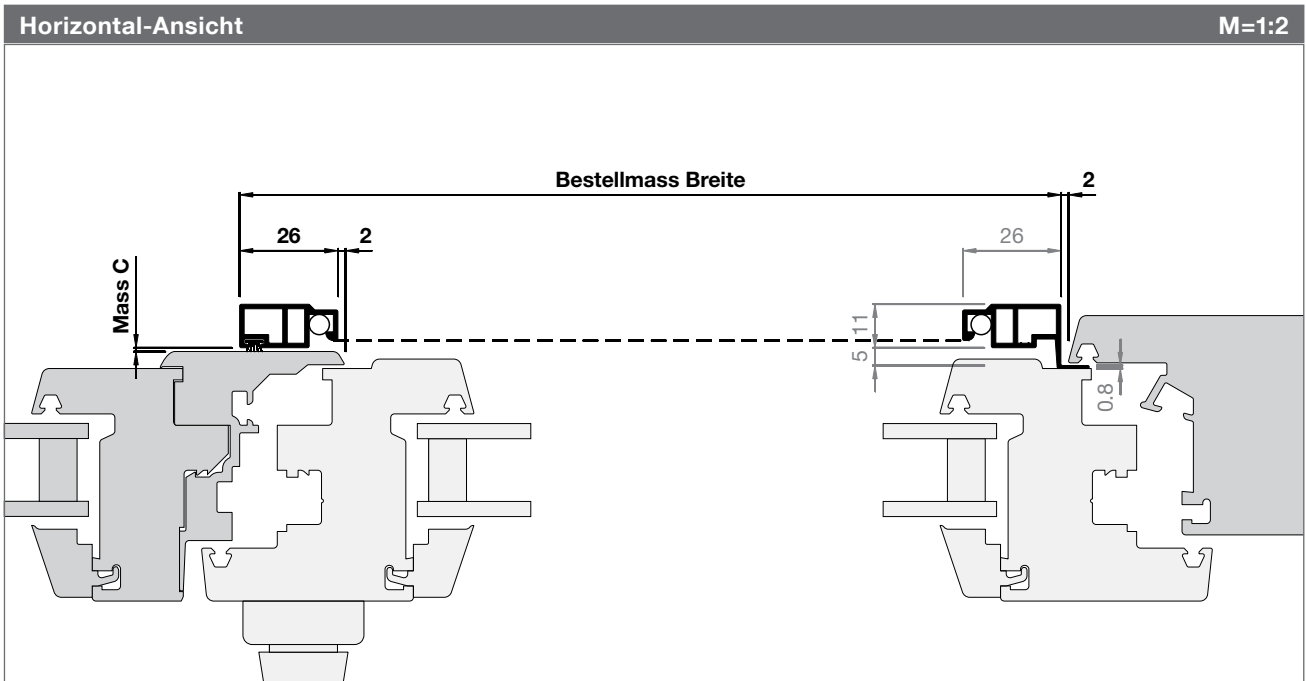

Spannrahmen Clipfix

Artikel-Nr.

Preise

2126SR1

S. 24-25

Bestellangaben

Bestellmass Breite

Rahmenlichtmass - 4 mm

Bestellmass Höhe

Rahmenlichtmass - 4 mm

Vorsicht

- ClipFix Rahmen ideal für Kunststoff-Fenster
- Optimal: 1 mm zw. Flügel und Fensterrahmen
- Fensterrahmenschräge von mind. 10°
- Allfällige Gummidichtungen sollten nicht ins Rahmenlicht ragen (Beschädigungsgefahr)!

Informationen

Grössen in mm

Breite 300 - 1800

Höhe 300 - 2400

Mittelsprosse

ab 1801 mm

Varianten SR5 + SR6

bei eng anliegenden Lamellenstoren
Variante SR5 oder SR6 prüfen (S. 22/23)

Messhilfe / Funktionskontrolle

Musterecken-Box, bestehend aus:
6 x ClipFix, 2 x Vario, 1 x 0736LA (S. 161)

Funktion / Montage

ClipFix Rahmen am Fensterrahmen unten einsetzen und oben andrücken.

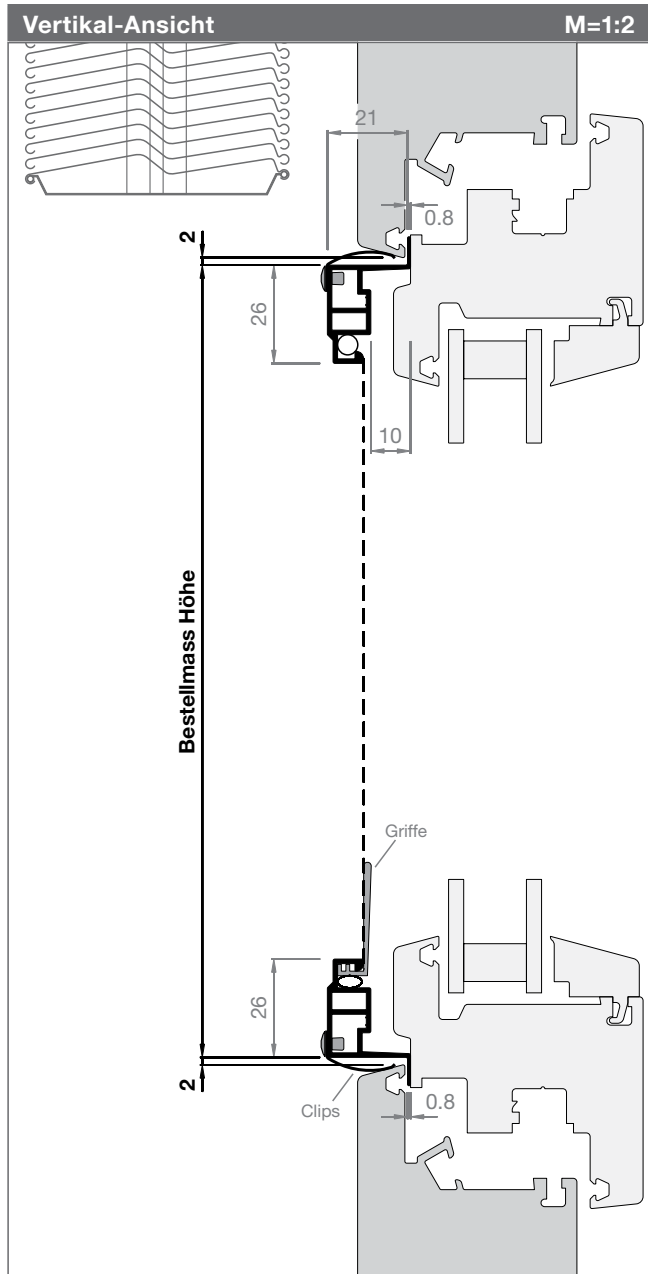

Horizontal-Ansicht

M=1:2

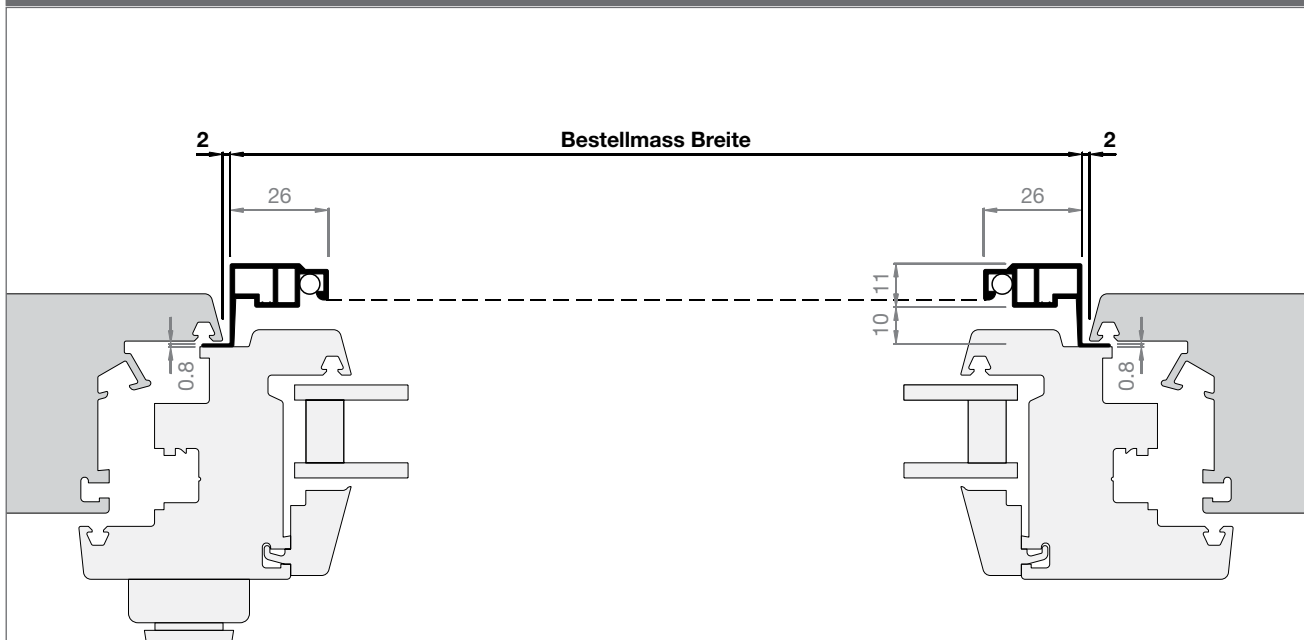

Spannrahmen Clipfix

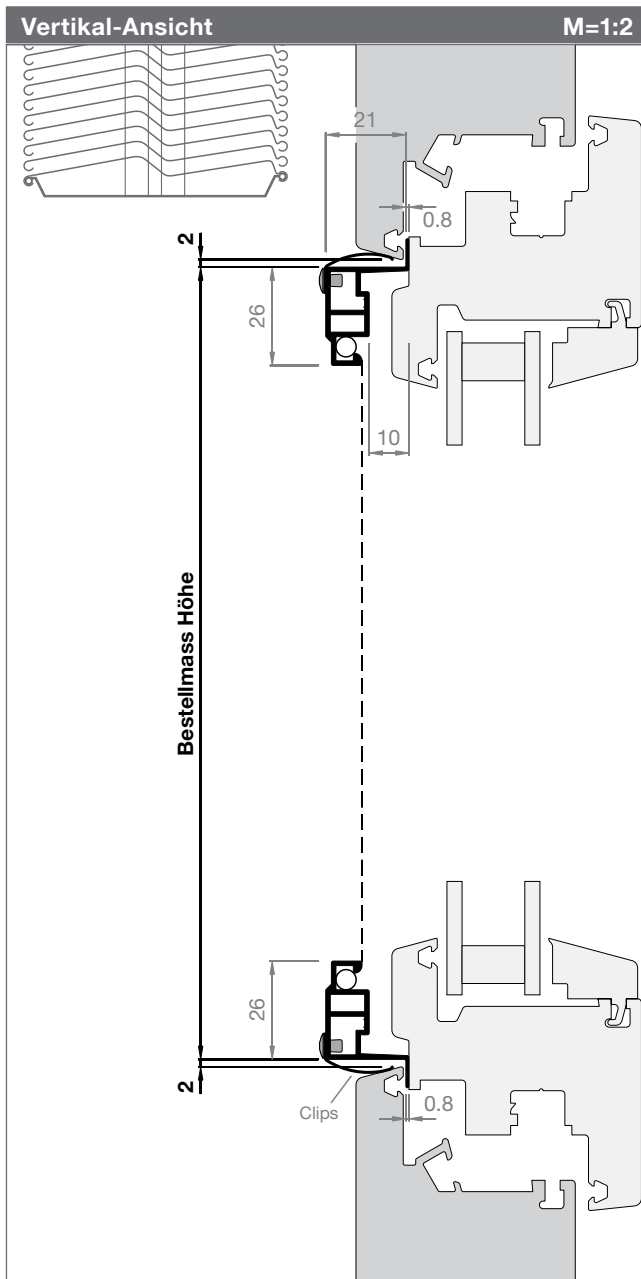

Artikel-Nr.

Preise

2126SR2

S. 24-25

Bestellangaben

Bestellmass Breite

Rahmenlichtmass + 26 mm

Bestellmass Höhe

Rahmenlichtmass - 4 mm

Mass C (0 mm bis max. 10 mm)

Dichtmass Mittelpartie

Vorsicht

- ClipFix Rahmen ideal für Kunststoff-Fenster
- Optimal: 1 mm zw. Flügel und Fensterrahmen
- Fensterrahmenschräge von mind. 10°
- Allfällige Gummidichtungen sollten nicht ins Rahmenlicht ragen (Beschädigungsgefahr)!

Informationen

Größen in mm

Breite 300 - 1800

Höhe 300 - 2400

Mittelsprosse

ab 1801 mm

Varianten SR5 + SR6

bei eng anliegenden Lamellenstoren
Variante SR5 oder SR6 prüfen (S. 22/23)

Messhilfe / Funktionskontrolle

Musterecken-Box, bestehend aus:
6 x ClipFix, 2 x Vario, 1 x 0736LA (S. 161)

Funktion / Montage

ClipFix Rahmen am Fensterrahmen unten einsetzen und oben andrücken.

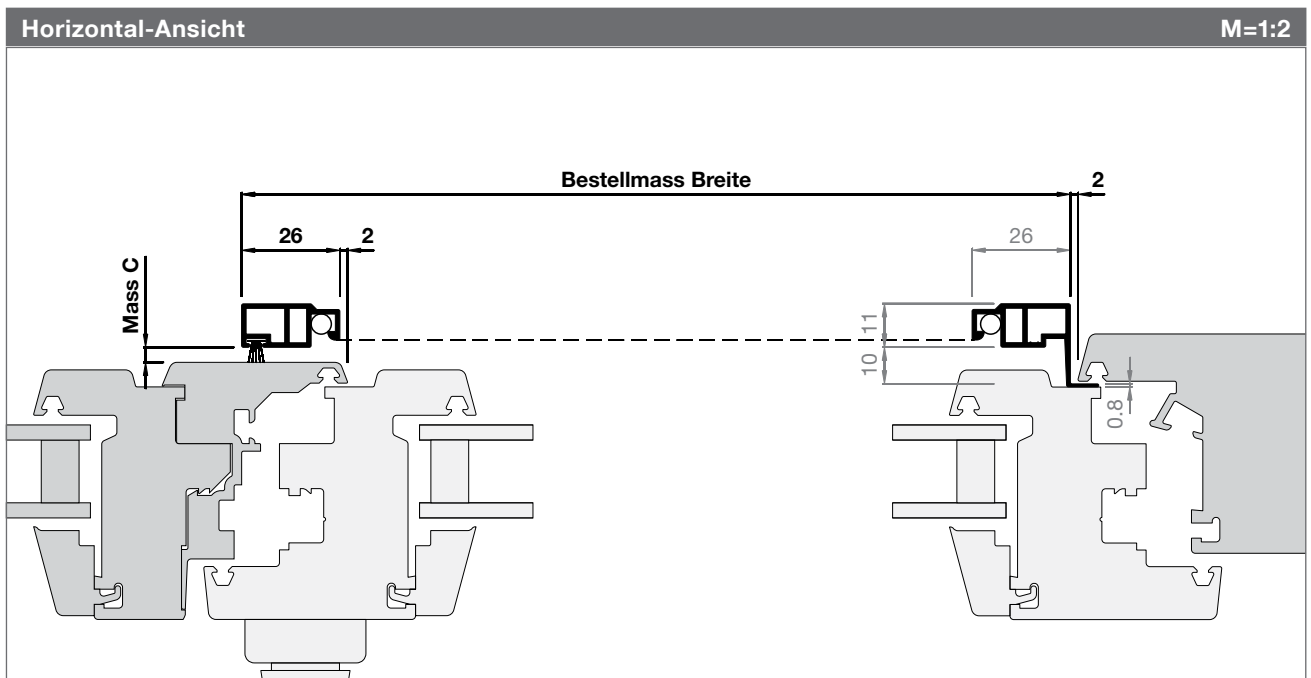

Spannrahmen Clipfix

Artikel-Nr.

Preise

2626SR1

S. 24-25

Bestellangaben

Bestellmass Breite

Rahmenlichtmass - 4 mm

Bestellmass Höhe

Rahmenlichtmass - 4 mm

Vorsicht

- ClipFix Rahmen ideal für Kunststoff-Fenster
- Optimal: 1 mm zw. Flügel und Fensterrahmen
- Fensterrahmenschräge von mind. 10°
- Allfällige Gummidichtungen sollten nicht ins Rahmenlicht ragen (Beschädigungsgefahr)!

Informationen

Grössen in mm

Breite 300 - 1800

Höhe 300 - 2400

Mittelsprosse

ab 1801 mm

Varianten SR5 + SR6

bei eng anliegenden Lamellenstoren
Variante SR5 oder SR6 prüfen (S. 22/23)

Messhilfe / Funktionskontrolle

Musterecken-Box, bestehend aus:
6 x ClipFix, 2 x Vario, 1 x 0736LA (S. 161)

Funktion / Montage

ClipFix Rahmen am Fensterrahmen unten einsetzen und oben andrücken.

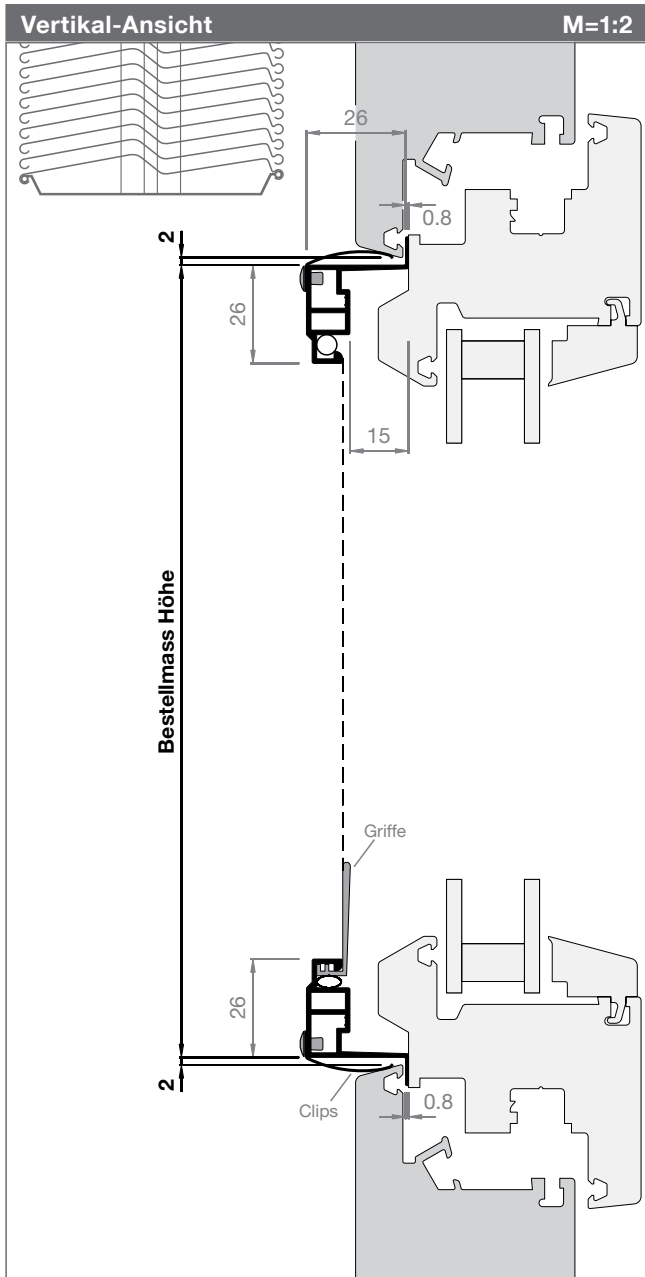

Horizontal-Ansicht

M=1:2

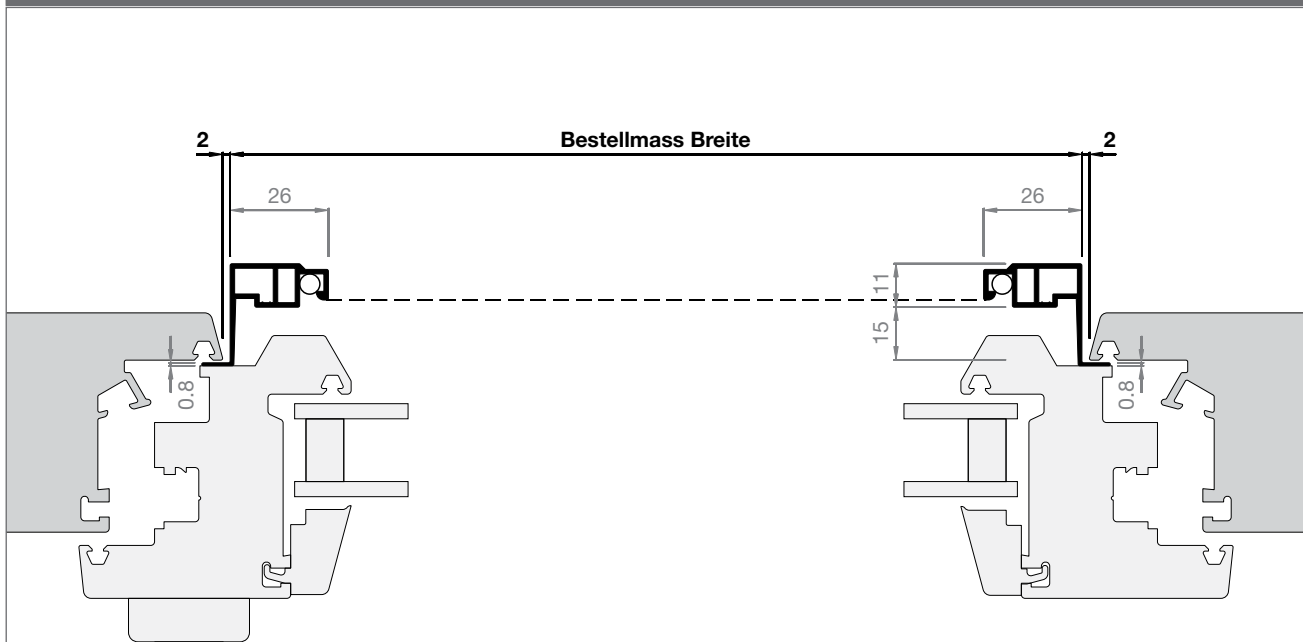

Spannrahmen Clipfix

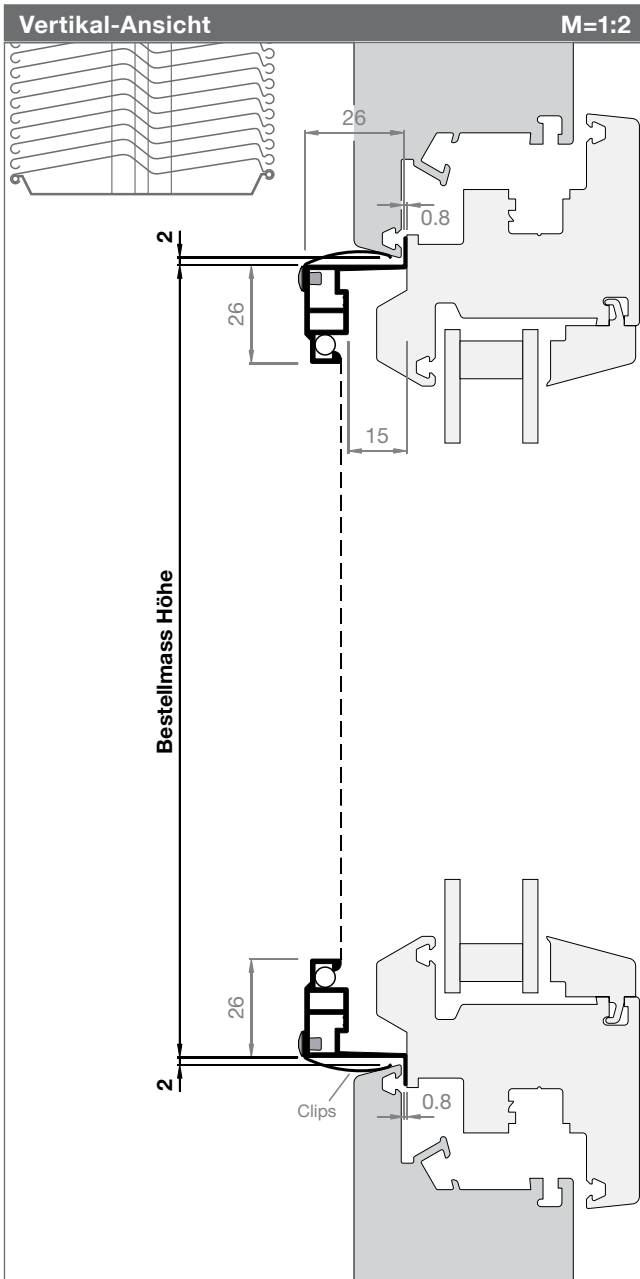

Artikel-Nr.	Preise
2626SR2	S. 24-25

Bestellangaben
Bestellmass Breite Rahmenlichtmass + 26 mm
Bestellmass Höhe Rahmenlichtmass - 4 mm
Mass C (0 mm bis max. 15 mm) Dichtmass Mittelpartie
Vorsicht <ul style="list-style-type: none"> - ClipFix Rahmen ideal für Kunststoff-Fenster - Optimal: 1 mm zw. Flügel und Fensterrahmen - Fensterrahmenschräge von mind. 10° - Allfällige Gummidichtungen sollten nicht ins Rahmenlicht ragen (Beschädigungsgefahr)!

Informationen
Größen in mm Breite 300 - 1800 Höhe 300 - 2400
Mittelsprosse ab 1801 mm
Varianten SR5 + SR6 bei eng anliegenden Lamellenstoren Variante SR5 oder SR6 prüfen (S. 22/23)
Messhilfe / Funktionskontrolle Musterecken-Box, bestehend aus: 6 x ClipFix, 2 x Vario, 1 x 0736LA (S. 161)

Funktion / Montage
ClipFix Rahmen am Fensterrahmen unten einsetzen und oben andrücken.

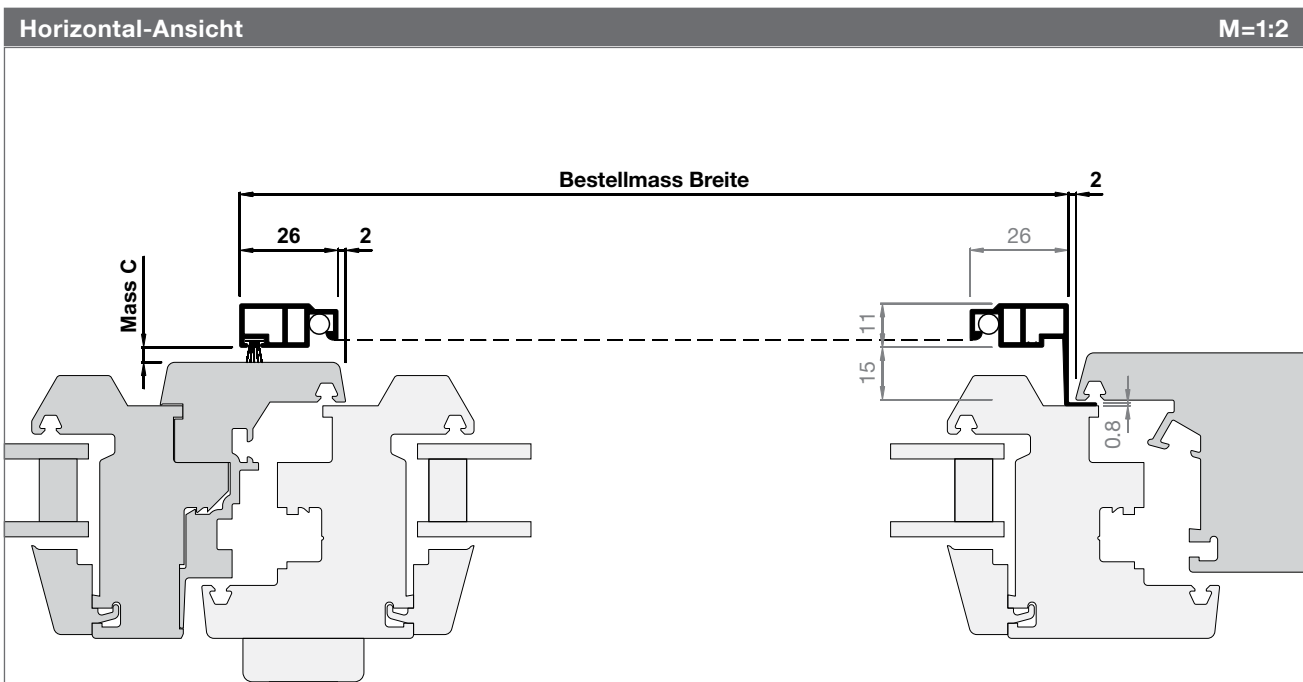

Spannrahmen Clipfix

Artikel-Nr.	Preise
3126SR1	S. 24-25

Bestellangaben
Bestellmass Breite Rahmenlichtmass - 4 mm
Bestellmass Höhe Rahmenlichtmass - 4 mm
Vorsicht - ClipFix Rahmen ideal für Kunststoff-Fenster - Optimal: 1 mm zw. Flügel und Fensterrahmen - Fensterrahmenschräge von mind. 10° - Allfällige Gummidichtungen sollten nicht ins Rahmenlicht ragen (Beschädigungsgefahr)!

Informationen
Grössen in mm Breite 300 - 1800 Höhe 300 - 2400
Mittelsprosse ab 1801 mm
Varianten SR5 + SR6 bei eng anliegenden Lamellenstoren Variante SR5 oder SR6 prüfen (S. 22/23)
Messhilfe / Funktionskontrolle Musterecken-Box, bestehend aus: 6 x ClipFix, 2 x Vario, 1 x 0736LA (S. 161)

Funktion / Montage
ClipFix Rahmen am Fensterrahmen unten einsetzen und oben andrücken.

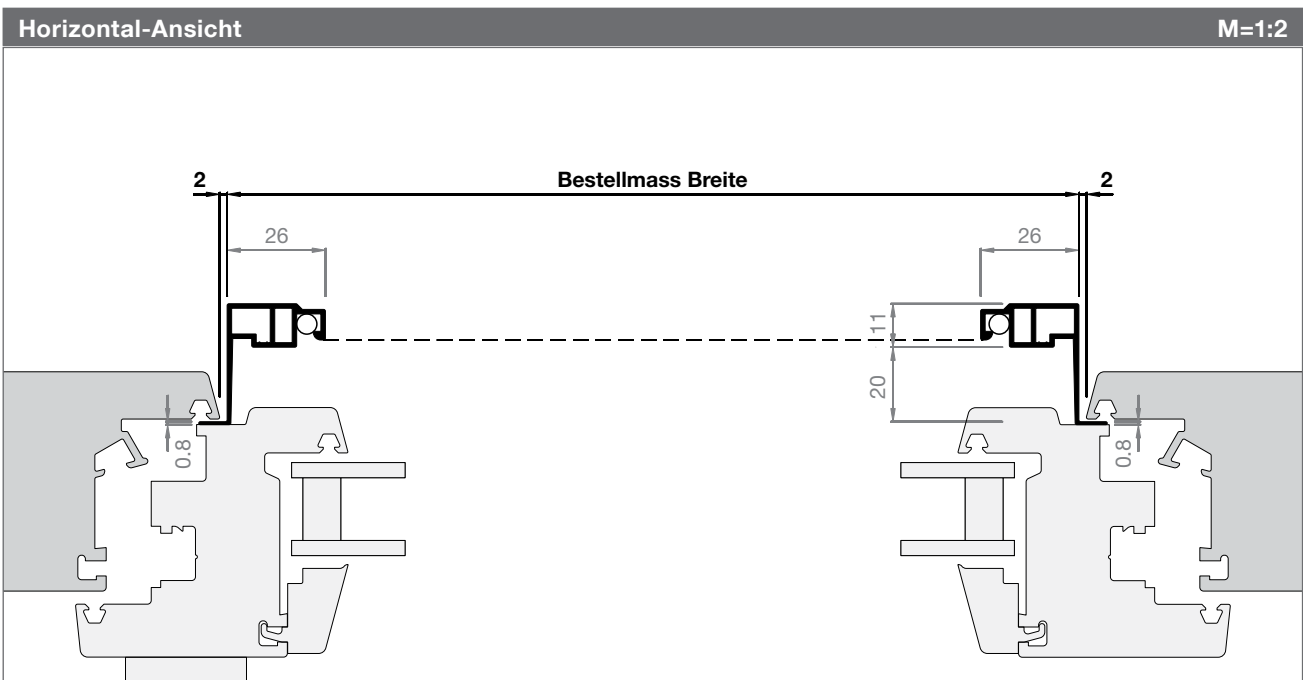
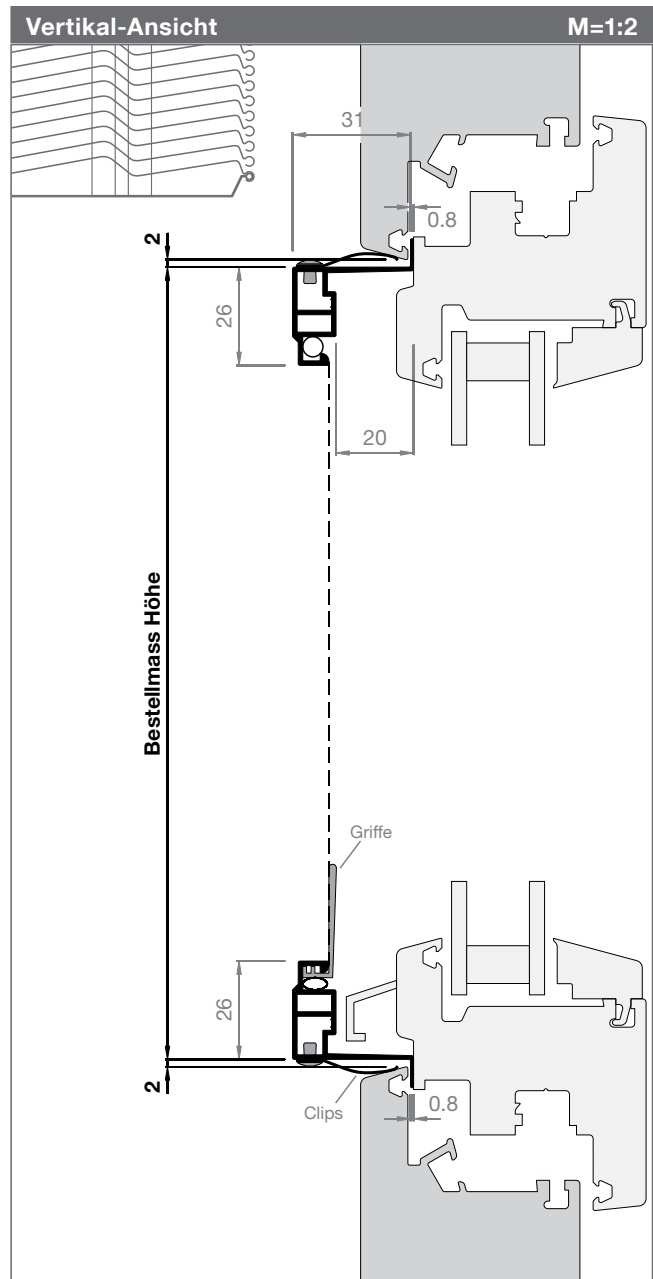

Spannrahmen Clipfix

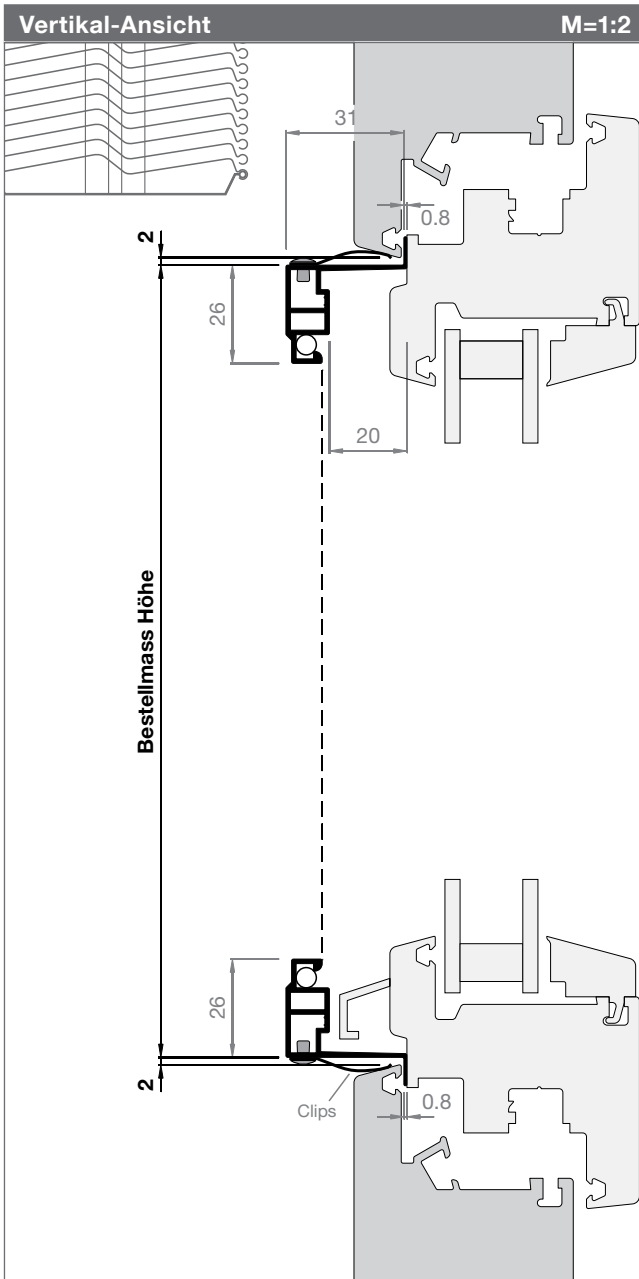

Artikel-Nr.	Preise
3126SR2	S. 24-25

Bestellangaben
Bestellmass Breite Rahmenlichtmass + 26 mm
Bestellmass Höhe Rahmenlichtmass - 4 mm
Mass C (0 mm bis max. 20 mm) Dichtmass Mittelpartie
Vorsicht <ul style="list-style-type: none"> - ClipFix Rahmen ideal für Kunststoff-Fenster - Optimal: 1 mm zw. Flügel und Fensterrahmen - Fensterrahmenschräge von mind. 10° - Allfällige Gummidichtungen sollten nicht ins Rahmenlicht ragen (Beschädigungsgefahr)!

Informationen
Größen in mm Breite 300 - 1800 Höhe 300 - 2400
Mittelsprosse ab 1801 mm
Varianten SR5 + SR6 bei eng anliegenden Lamellenstoren Variante SR5 oder SR6 prüfen (S. 22/23)
Messhilfe / Funktionskontrolle Musterecken-Box, bestehend aus: 6 x ClipFix, 2 x Vario, 1 x 0736LA (S. 161)

Funktion / Montage
ClipFix Rahmen am Fensterrahmen unten einsetzen und oben andrücken.

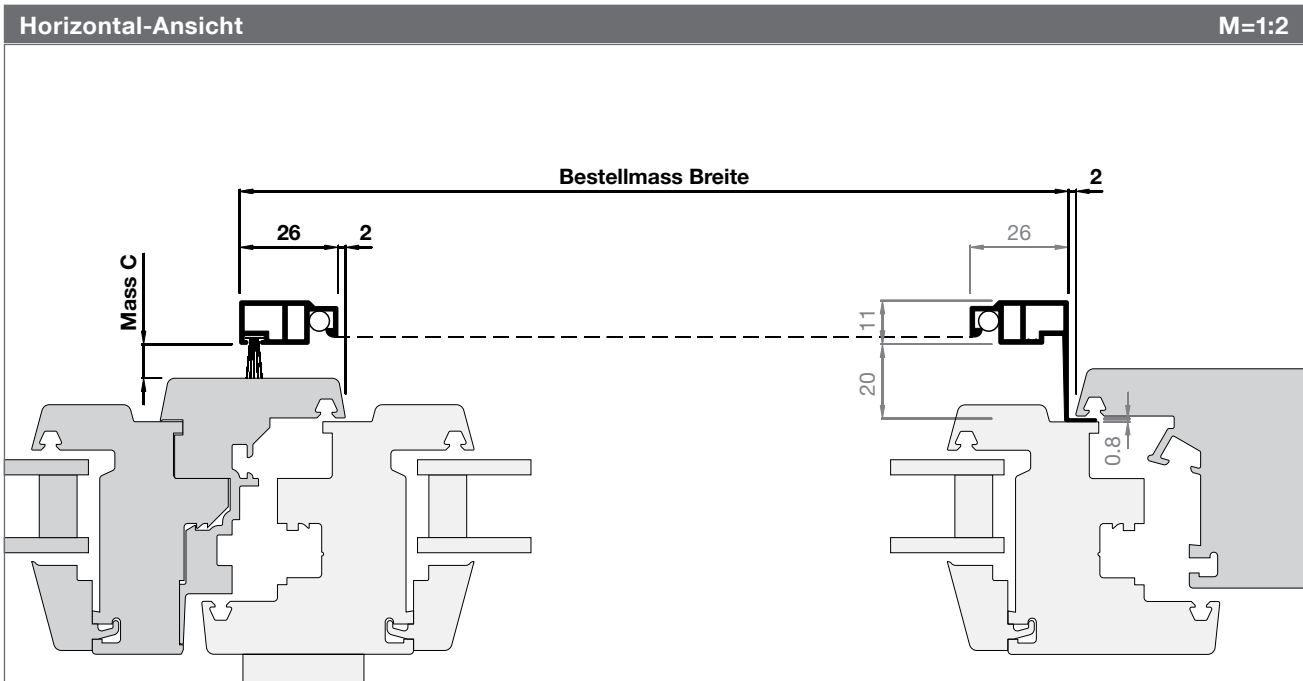

Spannrahmen Clipfix

Artikel-Nr.

Preise

3626SR1

S. 24-25

Bestellangaben

Bestellmass Breite

Rahmenlichtmass - 4 mm

Bestellmass Höhe

Rahmenlichtmass - 4 mm

Vorsicht

- ClipFix Rahmen ideal für Kunststoff-Fenster
- Optimal: 1 mm zw. Flügel und Fensterrahmen
- Fensterrahmenschräge von mind. 10°
- Allfällige Gummidichtungen sollten nicht ins Rahmenlicht ragen (Beschädigungsgefahr)!

Informationen

Grössen in mm

Breite 300 - 1800

Höhe 300 - 2400

Mittelsprosse

ab 1801 mm

Messhilfe / Funktionskontrolle

Musterecken-Box, bestehend aus:
6 x ClipFix, 2 x Vario, 1 x 0736LA (S. 161)

Funktion / Montage

ClipFix Rahmen am Fensterrahmen unten einsetzen und oben andrücken.

Vertikal-Ansicht

M=1:2

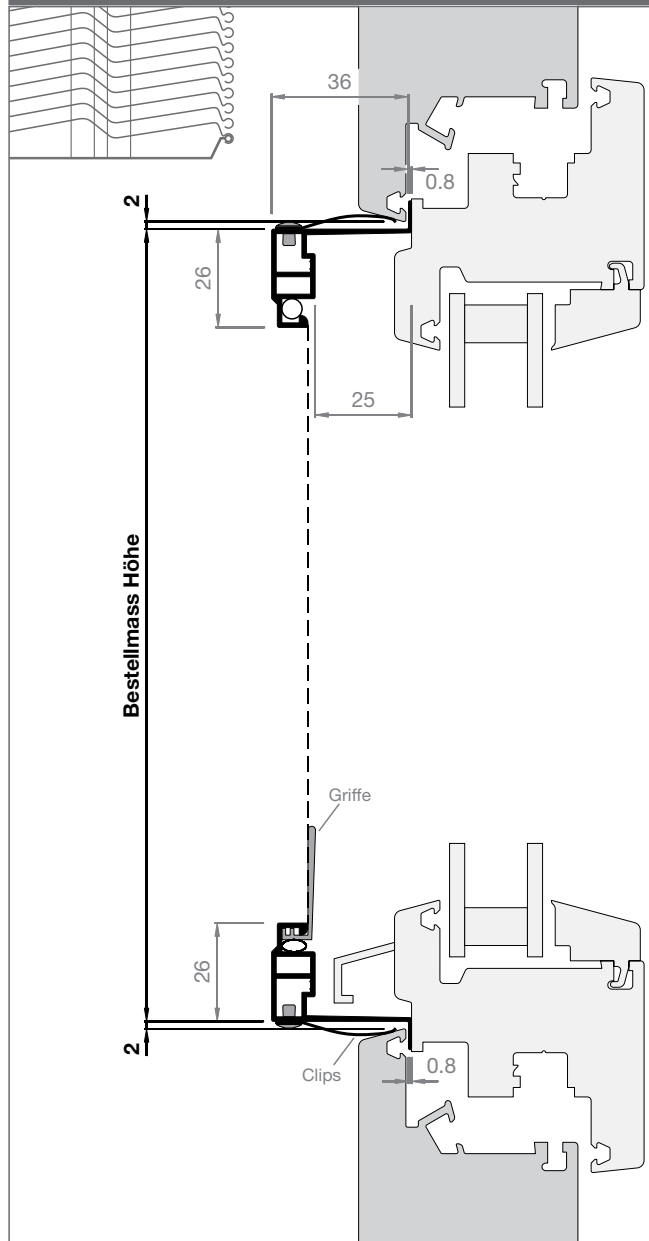

Horizontal-Ansicht

M=1:2

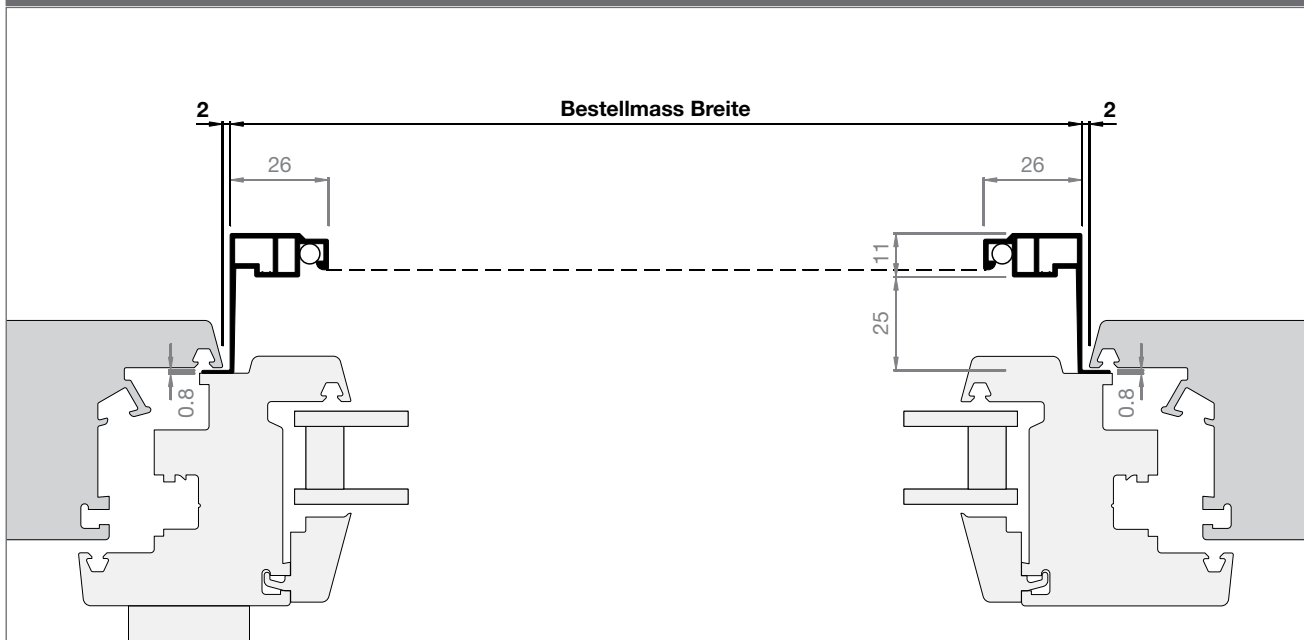

Spannrahmen Clipfix

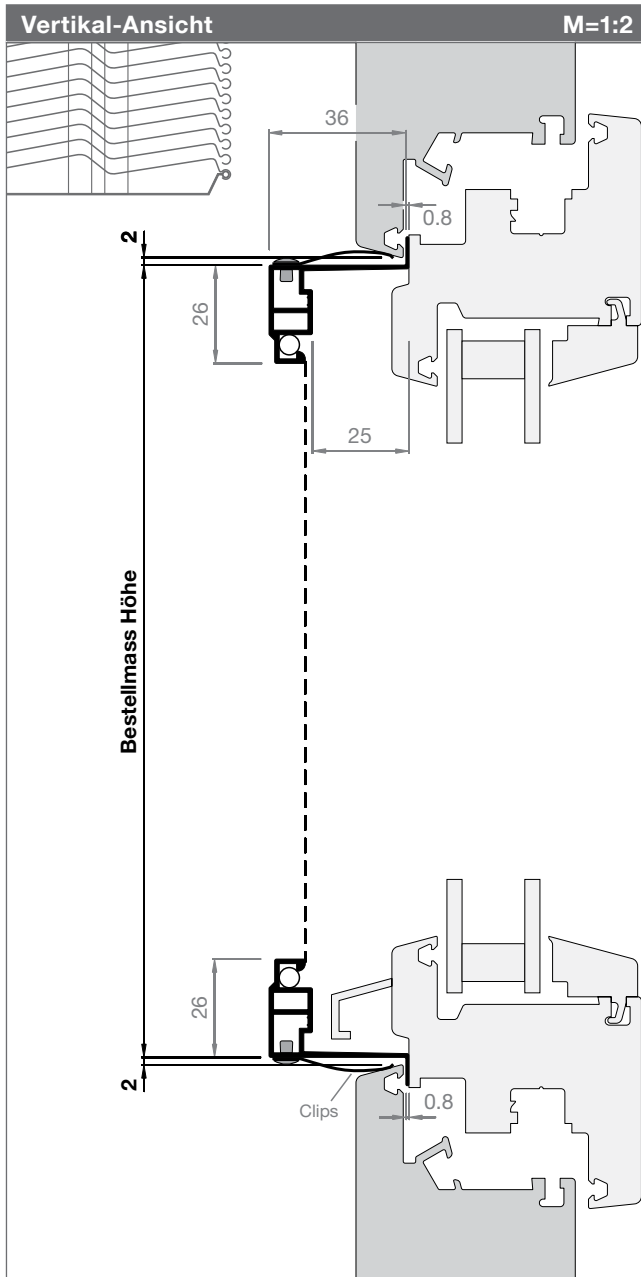

Artikel-Nr.

3626SR2

Preise

S. 24-25

Bestellangaben

Bestellmass Breite

Rahmenlichtmass + 26 mm

Bestellmass Höhe

Rahmenlichtmass - 4 mm

Mass C (0 mm bis max. 25 mm)

Dichtmass Mittelpartie

Vorsicht

- ClipFix Rahmen ideal für Kunststoff-Fenster
- Optimal: 1 mm zw. Flügel und Fensterrahmen
- Fensterrahmenschräge von mind. 10°
- Allfällige Gummidichtungen sollten nicht ins Rahmenlicht ragen (Beschädigungsgefahr)!

Informationen

Größen in mm

Breite 300 - 1800

Höhe 300 - 2400

Mittelsprosse

ab 1801 mm

Messhilfe / Funktionskontrolle

Musterecken-Box, bestehend aus:
6 x ClipFix, 2 x Vario, 1 x 0736LA (S. 161)

Funktion / Montage

ClipFix Rahmen am Fensterrahmen unten einsetzen und oben andrücken.

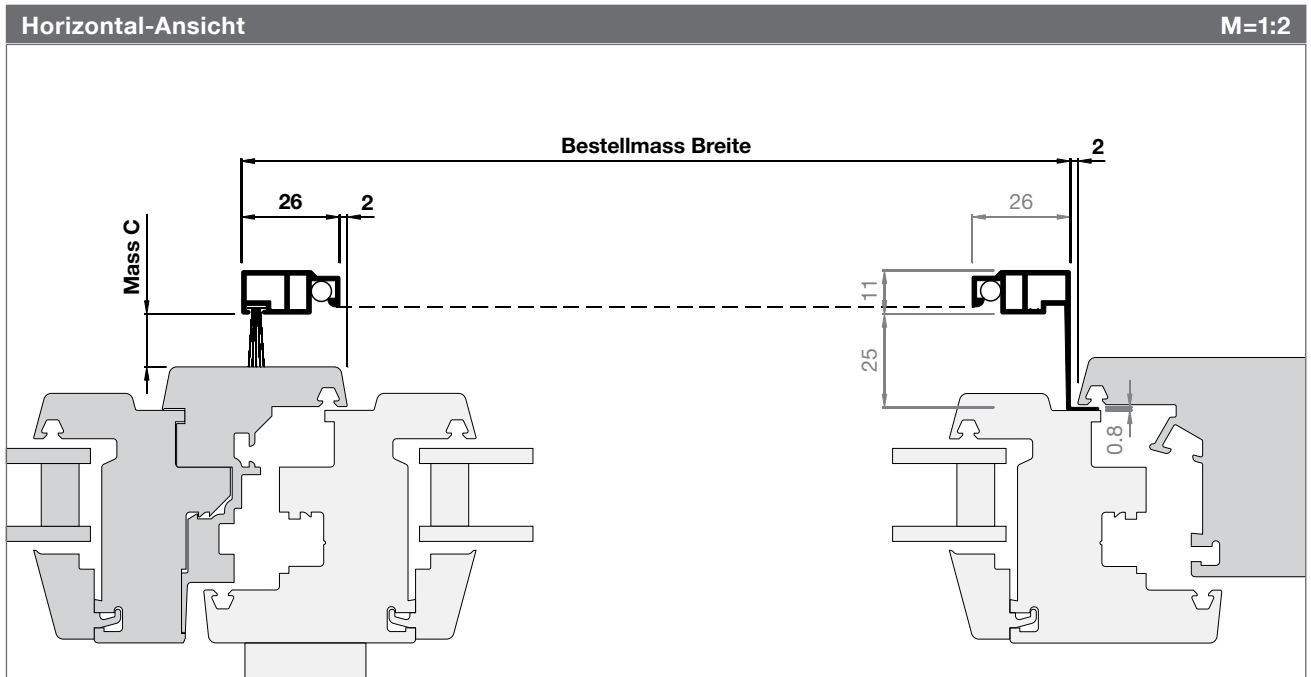

Spannrahmen Clipfix

Artikel-Nr.	Preise
4126SR1	S. 24-25

Bestellangaben
Bestellmass Breite Rahmenlichtmass - 4 mm
Bestellmass Höhe Rahmenlichtmass - 4 mm
Vorsicht - ClipFix Rahmen ideal für Kunststoff-Fenster - Optimal: 1 mm zw. Flügel und Fensterrahmen - Fensterrahmenschräge von mind. 10° - Allfällige Gummidichtungen sollten nicht ins Rahmenlicht ragen (Beschädigungsgefahr)!

Informationen
Größen in mm Breite 300 - 1800 Höhe 300 - 2400
Mittelsprosse ab 1801 mm
Messhilfe / Funktionskontrolle Musterecken-Box, bestehend aus: 6 x ClipFix, 2 x Vario, 1 x 0736LA (S. 161)

Funktion / Montage
ClipFix Rahmen am Fensterrahmen unten einsetzen und oben andrücken.

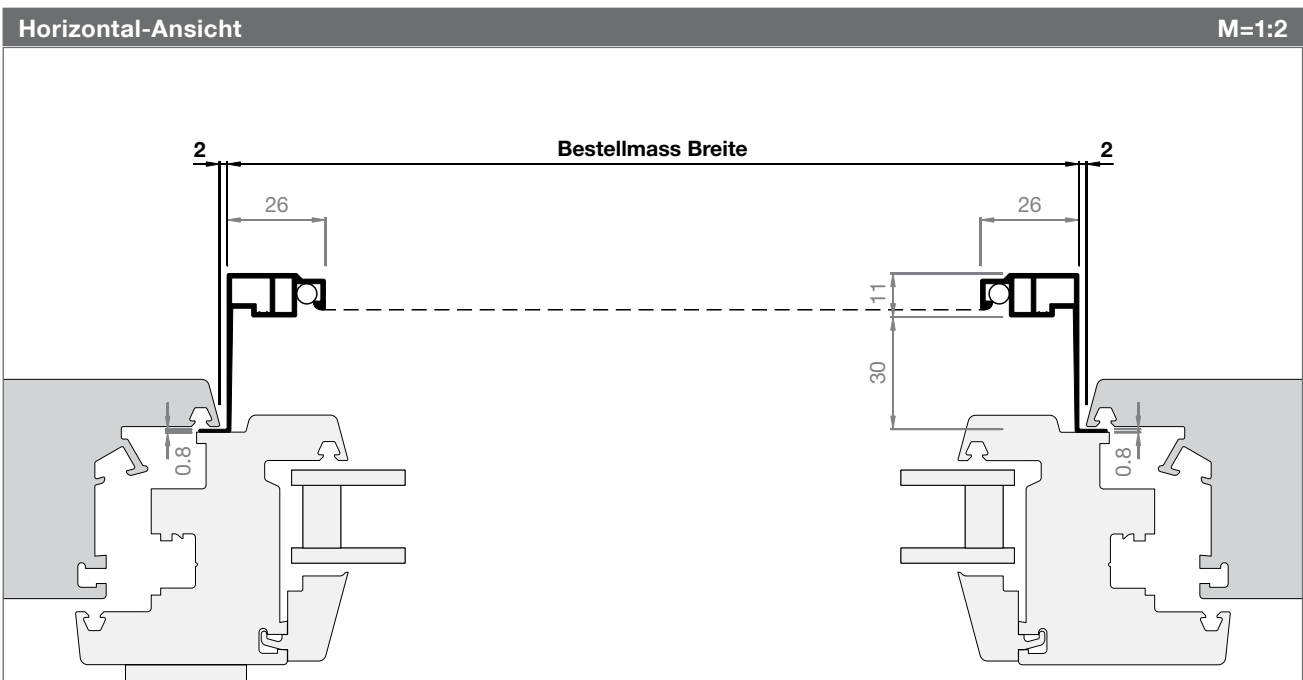
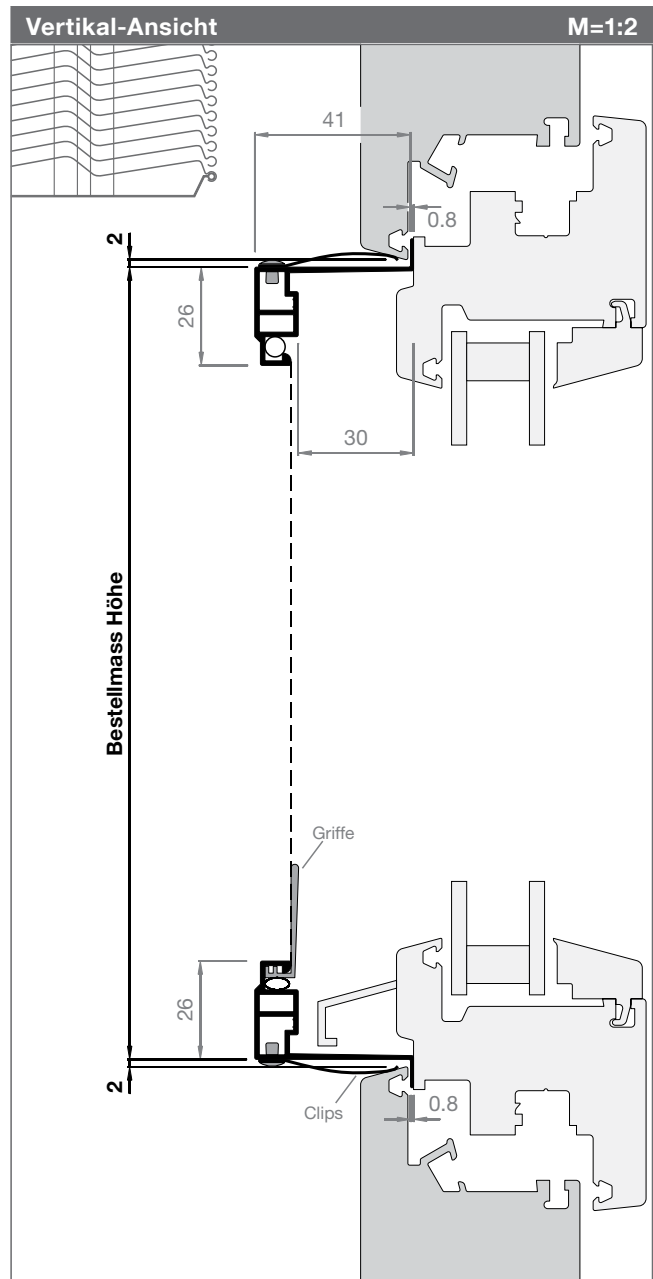

Spannrahmen Clipfix

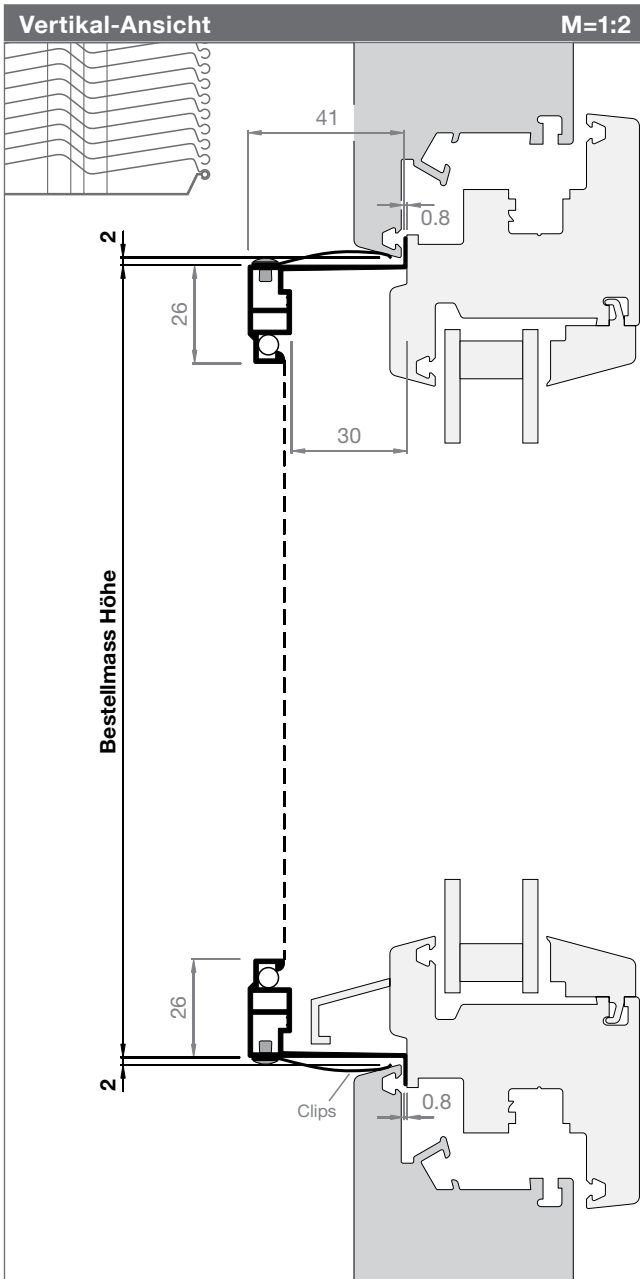

Artikel-Nr.	Preise
4126SR2	S. 24-25

Bestellangaben
Bestellmass Breite Rahmenlichtmass + 26 mm
Bestellmass Höhe Rahmenlichtmass - 4 mm
Mass C (0mm bis max. 30mm) Dichtmass Mittelpartie
Vorsicht - ClipFix Rahmen ideal für Kunststoff-Fenster - Optimal: 1 mm zw. Flügel und Fensterrahmen - Fensterrahmenschräge von mind. 10° - Allfällige Gummidichtungen sollten nicht ins Rahmenlicht ragen (Beschädigungsgefahr)!

Informationen
Größen in mm Breite 300 - 1800 Höhe 300 - 2400
Mittelsprosse ab 1801 mm
Messhilfe / Funktionskontrolle Musterecken-Box, bestehend aus: 6 x ClipFix, 2 x Vario, 1 x 0736LA (S. 161)

Funktion / Montage
ClipFix Rahmen am Fensterrahmen unten einsetzen und oben andrücken.

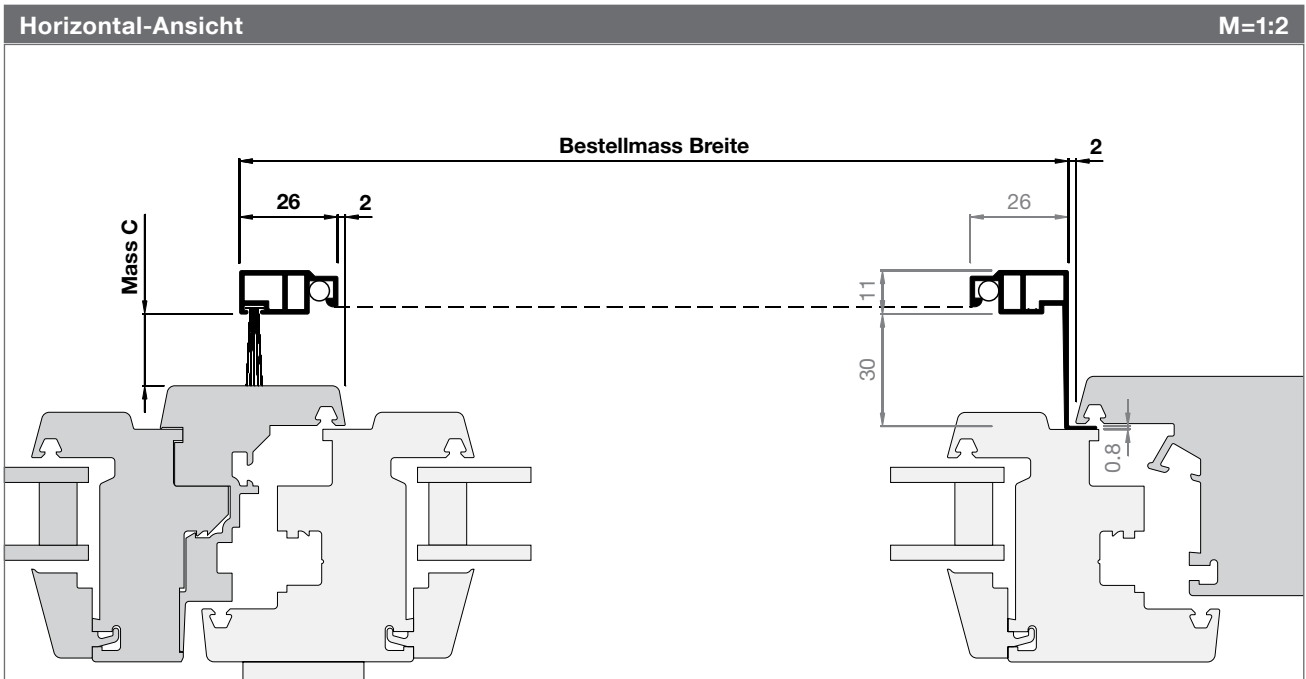

Spannrahmen Clipfix

Artikel-Nr.	Preise
1626SR5	S. 24-25

Bestellangaben
Bestellmass Breite Rahmenlichtmass - 2 mm
Bestellmass Höhe Rahmenlichtmass - 4 mm
Mass C (Dichtmass Mittelpartie)
Mittelpartie wenn Schräge < 15°, dann 1626SR6 bestellen
Vorsicht - ClipFix Rahmen ideal für Kunststoff-Fenster - Optimal: 1 mm zw. Flügel und Fensterrahmen - Fensterrahmenschräge von mind. 10° - Allfällige Gummidichtungen sollten nicht ins Rahmenlicht ragen (Beschädigungsgefahr)!

Informationen
Grössen in mm Breite 300 - 1800 Höhe 300 - 2400
Mittelsprosse (ab 1801 mm)
ClipFix SR5 auch bei 2126SR bis 3126SR möglich
Alternative 0928SR7/SR8 → bei Einbautiefe < 16mm (S. 46/47)

Funktion / Montage
ClipFix Rahmen am Fensterrahmen unten einsetzen und oben andrücken.

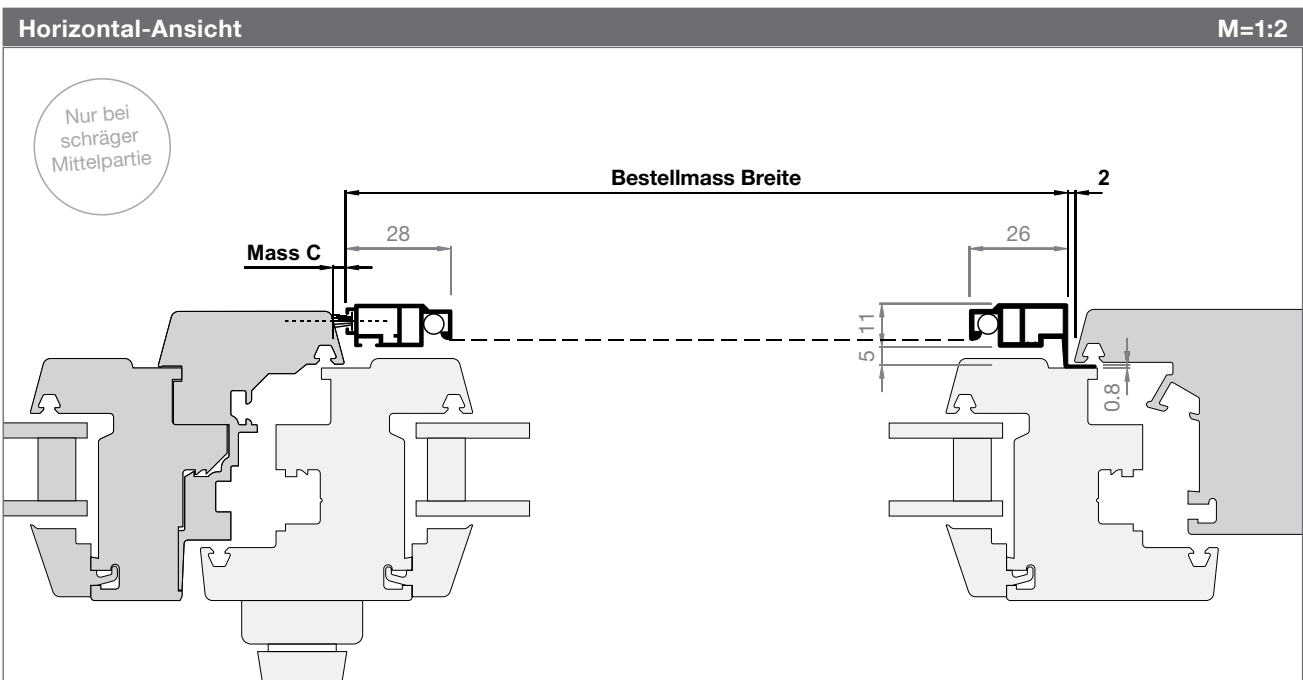
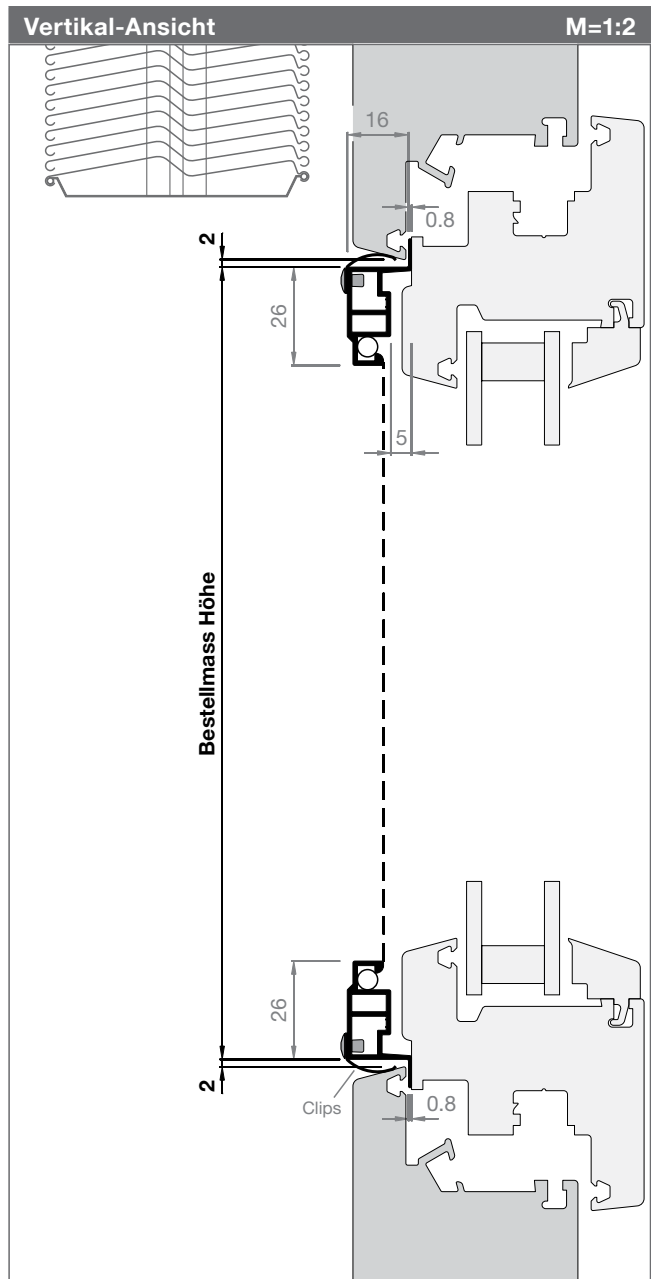

Spannrahmen Clipfix

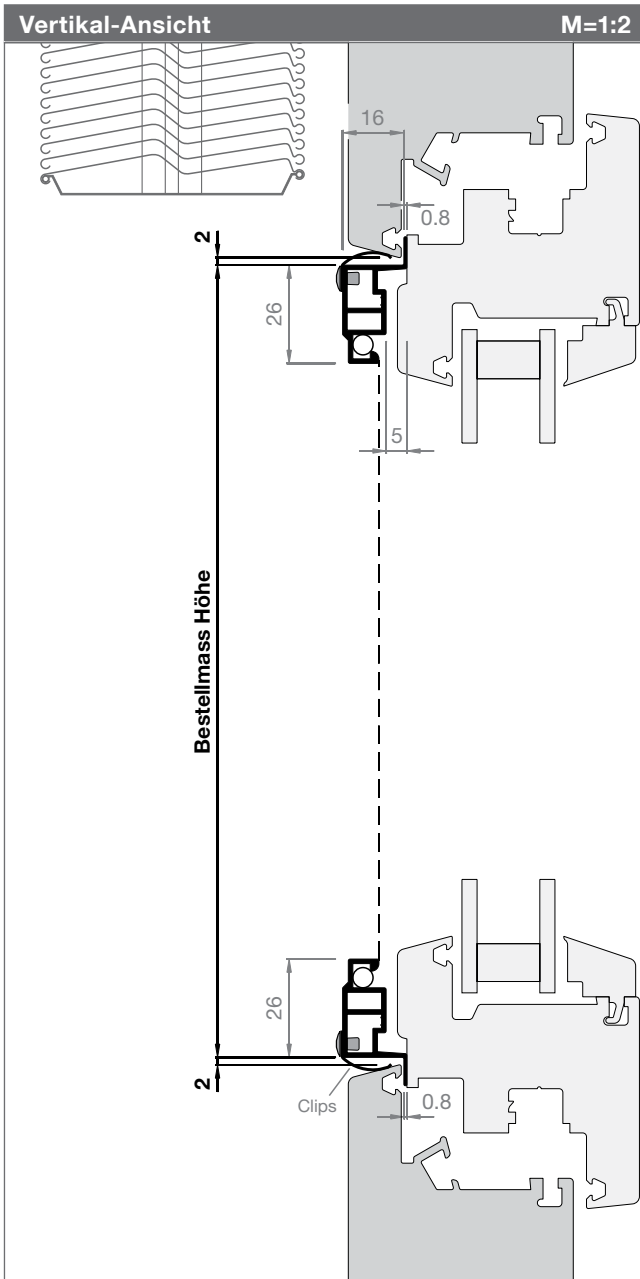

Artikel-Nr.	Preise
1626SR6	S. 24-25

Bestellangaben

Bestellmass Breite
Rahmenlichtmass - 4 mm

Bestellmass Höhe
Rahmenlichtmass - 4 mm

Bürste bei Mittelpartie
Standard = 7 mm
Längere Bürsten auf Wunsch erhältlich

Vorsicht

- ClipFix Rahmen ideal für Kunststoff-Fenster
- Optimal: 1 mm zw. Flügel und Fensterrahmen
- Fensterrahmenschräge von mind. 10°
- Allfällige Gummidichtungen sollten nicht ins Rahmenlicht ragen (Beschädigungsgefahr)!

Informationen

Größen in mm
Breite 300 - 1800
Höhe 300 - 2400

Mittelsprosse
ab 1801 mm

ClipFix SR6
auch bei 2126SR bis 3126SR möglich

Alternative 0928SR7/SR8 →
bei Einbautiefe <16mm (S. 46/47)

Funktion / Montage

ClipFix Rahmen am Fensterrahmen unten einsetzen und oben andrücken.

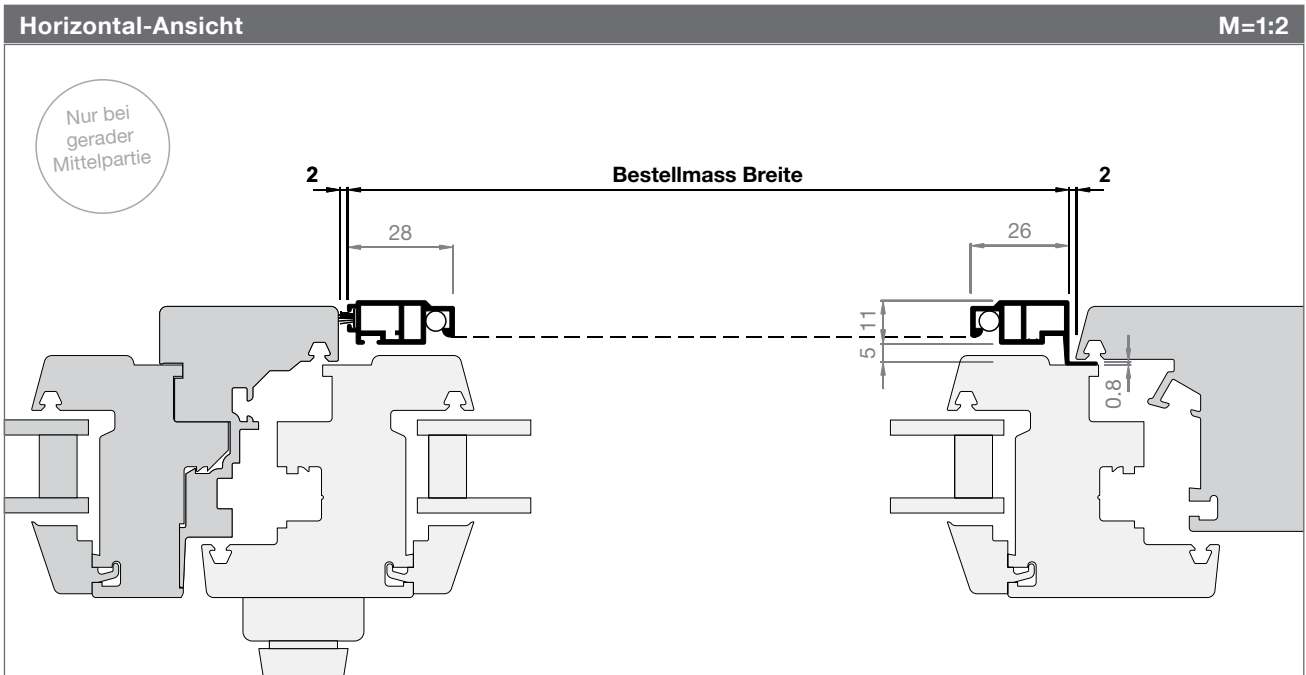

Preisliste Spannrahmen ClipFix

Preise sind fertige Konstruktionspreise exkl. MwSt. Bei Zwischenmassen gilt die nächstgrössere Abmessung. Fahrtkosten und Montage werden separat berechnet. Montagezeit ca. 2 Min.

Spannrahmen ClipFix																	
Höhe	Breite																
	400	500	600	700	800	900	1000	1100	1200	1300	1400	1500	1600	1700	1800	1900	+100
400	210	221	231	236	242	247	252	257	263	268	273	278	284	289	294	362	+10
500	221	226	236	242	247	252	257	263	268	273	278	284	289	294	299	368	+10
600	231	236	244	249	254	260	266	271	276	281	286	291	297	303	308	377	+10
700	236	242	249	255	261	267	272	277	282	287	293	298	304	309	314	383	+10
800	242	247	254	261	268	273	278	283	288	294	299	305	310	315	320	389	+10
900	247	252	260	267	273	279	284	289	295	300	306	311	316	321	327	396	+10
1000	252	257	266	272	278	284	290	296	302	307	312	317	322	328	333	402	+10
1100	257	263	271	277	283	289	296	303	308	313	318	323	329	334	340	409	+10
1200	263	268	276	282	288	295	302	308	314	319	324	330	335	341	346	415	+10
1300	268	273	281	287	294	300	307	313	319	325	331	337	342	347	352	421	+10
1400	273	278	286	293	299	306	312	318	324	331	338	343	348	353	358	427	+10
1500	278	284	291	298	305	311	317	323	330	337	343	350	355	361	366	435	+10
1600	284	289	297	304	310	316	322	329	335	342	348	355	372	377	382	451	+10
1700	289	294	303	309	315	321	328	334	341	347	353	361	377	382	387	456	+10
1800	294	299	308	314	320	327	333	340	346	352	358	366	382	387	392	478	+10
1900	362	368	377	383	389	396	402	409	415	421	427	435	451	456	478	525	+10
2000	383	389	398	404	411	417	423	430	436	443	449	456	472	478	499	546	+10
2100	404	410	419	425	432	438	445	451	457	464	470	478	493	499	520	568	+10
2200	410	415	424	431	437	444	450	456	462	469	475	483	499	504	525	573	+10
2300	415	420	430	436	443	449	455	461	468	474	481	488	504	509	530	578	+10
2400	420	425	435	441	448	454	460	467	473	480	486	493	509	515	536	584	+10
+100	+5	+5	+5	+5	+5	+5	+5	+5	+5	+5	+5	+5	+5	+5	+5	+5	a.A.

Ab 1801 mm wird zur Verstärkung eine Sprosse eingebaut.



Spezialgewebe										SG
Art.Nr.	Gewebeart	Farbe	max. Breite	bis 1 m ²	1 – 1.5m ²	1.5 – 2m ²	2 – 2.5m ²	2.5 – 3m ²	>3m ²	
SG00	Fiberglasgewebe Standard	schwarz	3000mm	kein Aufpreis						
SG01	Aluminiumgewebe	silber	1700mm	+40	+60	+80	+100	+120	a.A.	
SG02	Aluminiumgewebe	schwarz	1400mm	+40	+60	+80	+100	+120	a.A.	
SG03	Fiberglasgewebe fein	grau	1750mm	+60	+80	+100	+120	+140	a.A.	
SG04	Fiberglasgewebe fein	schwarz	1750mm	+60	+80	+100	+120	+140	a.A.	
SG05	Fiberglasgewebe extra stark	grau	1400mm	+70	+100	+130	+160	+190	a.A.	
SG06	Fiberglasgewebe extra stark	schwarz	1400mm	+70	+100	+130	+160	+190	a.A.	
SG07	Edelstahlgewebe V2A	silber	1500mm	+80	+100	+120	+140	+160	a.A.	
SG07.4	Edelstahlgewebe V4A	silber	1450mm	+100	+120	+140	+160	+180	a.A.	
SG08	Edelstahlgewebe V2A fein	silber	1450mm	+100	+130	+160	+190	+210	a.A.	
SG10	AntiPoll	schwarz	2300mm	+50	+70	+90	+110	+130	a.A.	
SG11	UltraView Fiberglas	schwarz	2300mm	+35	+50	+65	+80	+95	a.A.	
SG12	BetterView Fiberglas	schwarz	2300mm	+20	+35	+50	+65	+80	a.A.	
SG13	OptiView Edelstahl	schwarz	1400mm	+120	+150	+180	+210	+240	a.A.	

Preisberechnung: Aufpreis Spezialgewebe ist dem Produktpreis (B x H) zu addieren. Gewebespezifikation S. 5

Gewebe ersetzen										EG	
Art.Nr.	Gewebeart	Farbe	Pauschale	< 1 m ²	1 – 1.5m ²	1.5 – 2m ²	2 – 2.5m ²	2.5 – 3m ²	>3m ²		
EG0	Fiberglasgewebe Standard	grau		40.–	60.–	80.–	100.–	120.–	a.A.		
EG00	Fiberglasgewebe Standard	schwarz		40.–	60.–	80.–	100.–	120.–	a.A.		
EG*	Grundpauschale für andere Gewebe generell:			40.–							
	Diese Grundpauschale wird zum Spezialgewebe-Aufpreis dazu gezählt. (siehe Preisliste für Spezialgewebe)										

Preisliste Spannrahmen ClipFix

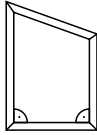
Preise sind fertige Konstruktionspreise exkl. MwSt. Bei Zwischenmassen gilt die nächstgrössere Abmessung. Fahrtkosten und Montage werden separat berechnet.

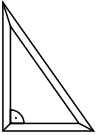
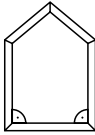
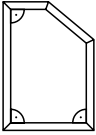
Sonderformen						SF
	SF1	SF2	SF3	SF6	SF7	
						
	4-Eck mit 1 Schrägen	Dreieck ohne rechten Winkel	Dreieck rechtwinklig	5-Eck mit 2 Schrägen	5-Eck mit 1 Schrägen	
Aufpreis bei Massangabe	+195.- / Stk.	+220.- / Stk.	+195.- / Stk.	+300.- / Stk.	+230.- / Stk.	
Aufpreis nach Schablone	+265.- / Stk.	+290.- / Stk.	+265.- / Stk.	+375.- / Stk.	+300.- / Stk.	
Preisberechnung: Aufpreis Sonderform ist dem Produktpreis (B x H) zu addieren. Weitere Formen (Kreis, Trapez, etc.) auf Anfrage.						

Sonderlackierung								SL
Aufpreis Sonderfarben		Grundpauschale^(a)	ab 7m	bis 20m	bis 50m	bis 75m	bis 100m	>100m
SL10	Farben in RAL/NCS (IGP-Lagerfarben)	+168.- (bis 7m)	Aufpreis	+24.-	+22.-	+20.-	+18.-	a.A.
SL20	Hochwetterfeste Farben (IGP-Lagerfarben)	+210.- (bis 7m)	pro m^(b)	+30.-	+26.-	+22.-	+18.-	a.A.
a) Grundpauschale pro Sonderfarbe für 0-7m (m = Profillaufmeter). Entfällt ab 7m.								weitere Farben auf Anfrage
b) Aufpreis pro Laufmeter ab 7m pro Sonderfarbe.								

Optionen		
Art.Nr.	Bezeichnung	Preis
*zu01 (1626zu01... 4126zu01)	mit gewebetheilender Sprosse	60.- / Stk.
*zu09 (1626zu09... 4126zu09)	mit hinterlegter Sprosse (optional)	50.- / Stk.
*zu11 (1626zu11... 4126zu11)	mit gewebetheilender Kreuzsprosse	140.- / Stk.

Notizen

Spannrahmen Vario

Holz- und Metallfenster sind in unzähligen Varianten erhältlich. Deshalb verlangen sie nach einem variablen Spannrahmen, der jede Herausforderung bewältigt. Der Rollfix Spannrahmen Vario bietet eine saubere Lösung für jeden Fenstertyp, die individuell angepasst werden kann.



Einhängewinkel oben gefedert

Montage ganz ohne Werkzeuge. Die Einhängewinkel werden dank Federkraft nach oben gedrückt.

Der maximale Federweg beträgt 30 mm. Dadurch können auch grössere Masstoleranzen ausgeglichen werden.

Die stufenlose Verriegelung sichert den Spannrahmen zusätzlich.

Spannrahmen durch Fensteröffnung führen, oben die Einhängewinkel am Fensterrahmen ansetzen, nach oben drücken und unten aufsetzen. Verriegelung zudrücken - fertig.

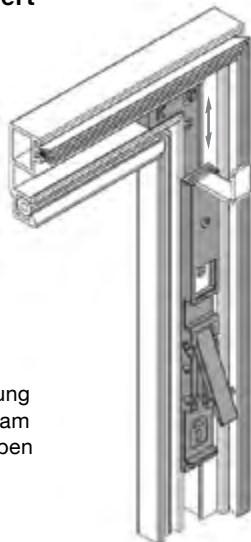

Einhängewinkel unten

Die Einhängewinkel unten werden ab Werk bei 20 mm ab UK Rahmen voreingestellt.

Diese Position lässt sich vor Ort an die Baugegebenheiten anpassen. Die Einhängewinkel sind in der Höhe stufenlos und frei einstellbar.

Dazu den Deckel nach oben schieben, Schraube lösen (T10), bis zur gewünschten Position verschieben, Schraube wieder fest anziehen (mind. 0.8 - 1 Nm) und dann den Deckel schliessen.

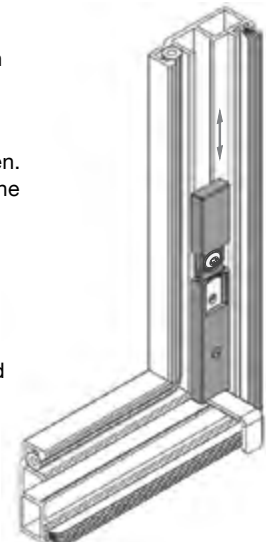

Verwendete Profile

(M=1:2)

Systeme mit gefederten Einhängewinkeln

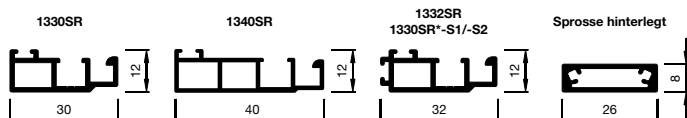

Systeme mit manuell verschiebbaren Einhängewinkeln

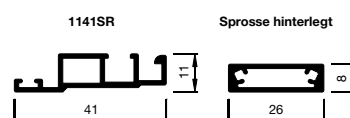

Spannrahmen Vario gefedert

Artikel-Nr.	Preise
1330SR1	S. 40-42

Bestellangaben
Bestellmass Breite Rahmenlichtmass + 20 mm
Bestellmass Höhe Rahmenlichtmass + 30 mm
Mass A (2 mm bis max. 32 mm) Fensterrahmendicke generell aufrunden
Vorsicht Festen Halt der Einhängewinkel U + O prüfen

Informationen
Größen in mm Breite 300 - 1800 Höhe 300 - 2400
Mittelsprosse (Standard ab 1801 mm)
Bürsten Standard = 6 mm
Seitliche Einhängewinkel (ab 1501 mm)
Geringe Auflagefläche → Bei geringer Auflagefläche am Blendrahmen oben/unten empfehlen wir alternative Lösungen. (Details auf S. 42)
* Verschiebespiel: Gefederte Bedienung mind. 15 mm Manuelle Bedienung mind. 2 mm

Funktion / Montage
Einhängewinkel oben ansetzen, Rahmen nach oben schieben, unten heranziehen und abstellen. Verriegelung schliessen

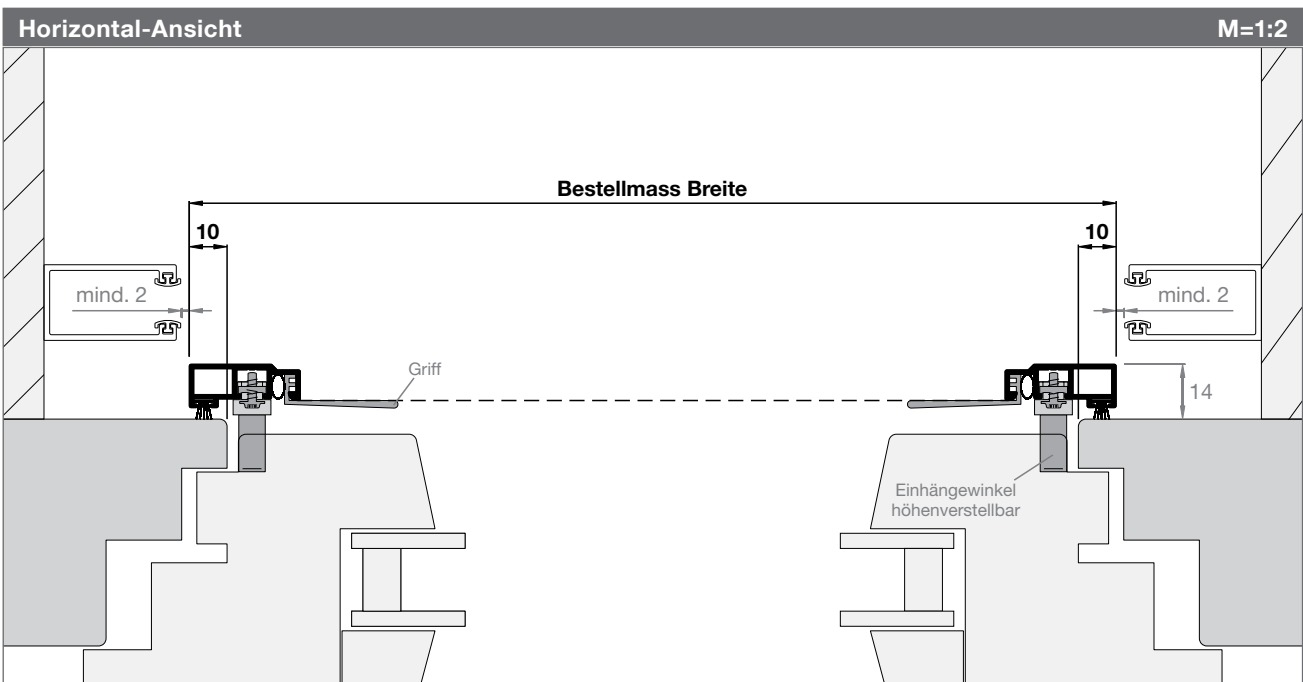
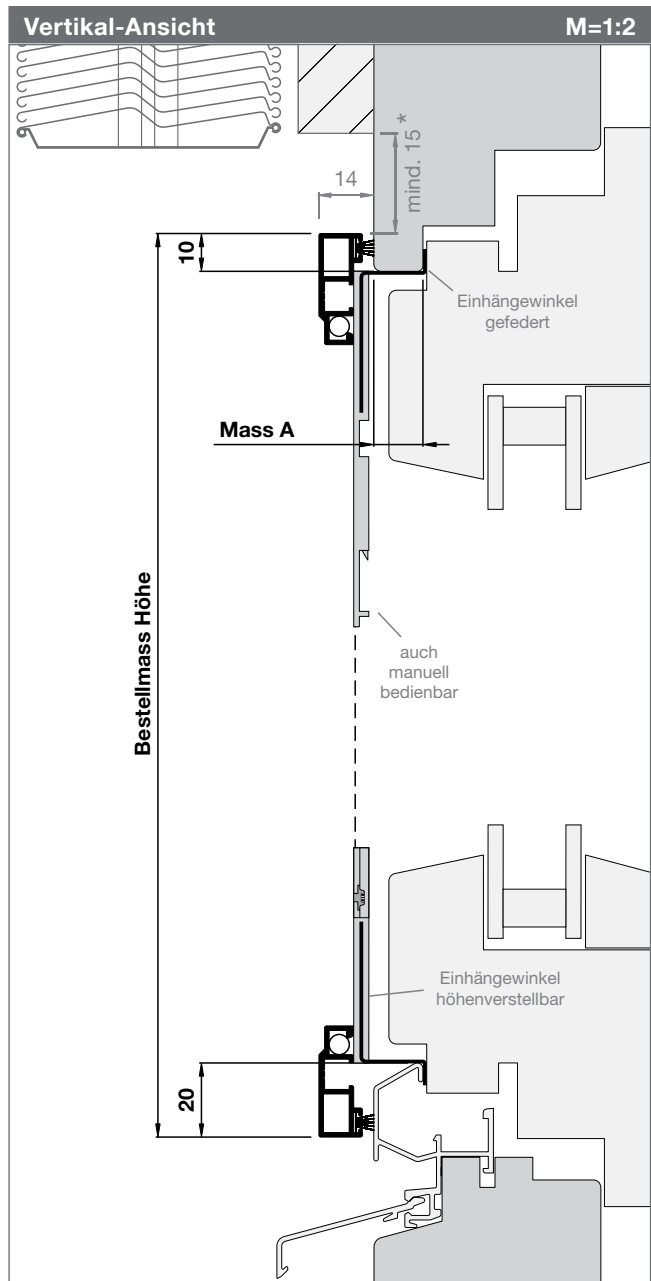

Spannrahmen Vario gefedert

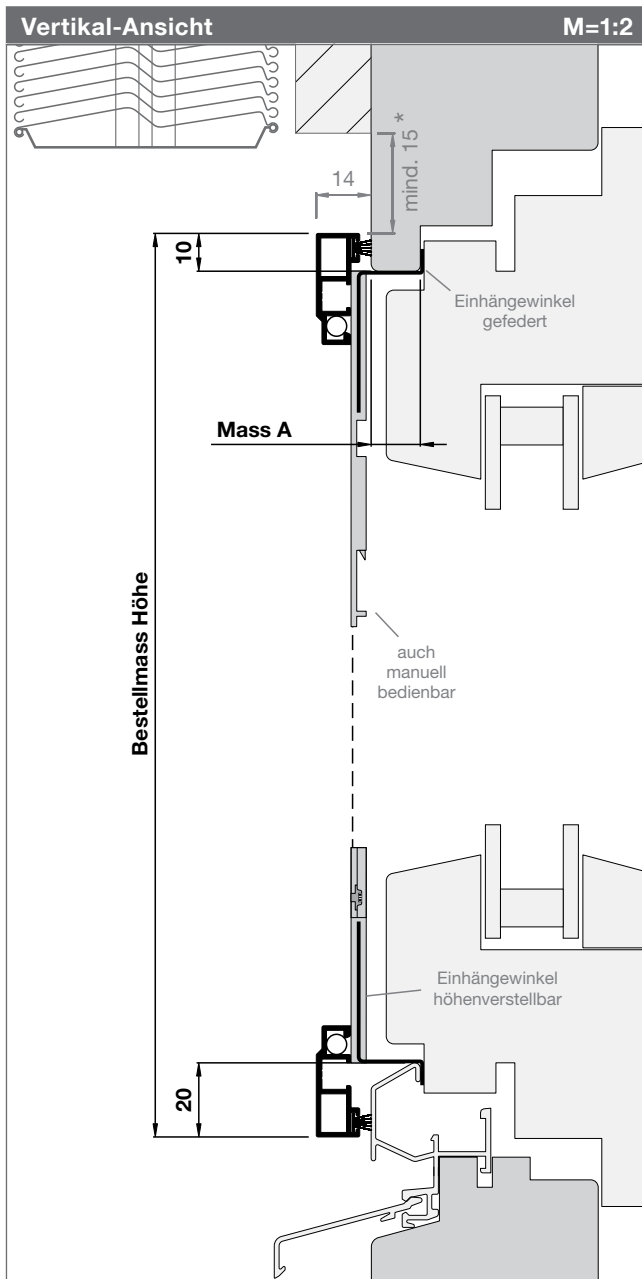

Artikel-Nr.

1330SR2

Preise

S. 40-42

Bestellangaben

Bestellmass Breite

Rahmenlichtmass + 20 mm

Bestellmass Höhe

Rahmenlichtmass + 30 mm

Mass A (2 mm bis max. 32 mm)

Fensterrahmendicke generell aufrunden

Mass C (max. 20 mm)

Dichtmass Mittelpartie: L oder R

Vorsicht

Festen Halt der Eihängewinkel U + O prüfen

Informationen

Größen in mm

Breite 300 - 1800

Höhe 300 - 2400

Mittelsprosse (Standard ab 1801 mm)

Bürsten (Standard = 6 mm, ausser Stulp)

Seitliche Eihängewinkel (ab 1501 mm)

* Verschiebespiel:

Gefederte Bedienung mind. 15 mm

Manuelle Bedienung mind. 2 mm

Funktion / Montage

Eihängewinkel oben ansetzen, Rahmen nach oben schieben, unten heranziehen und abstellen. Verriegelung schliessen

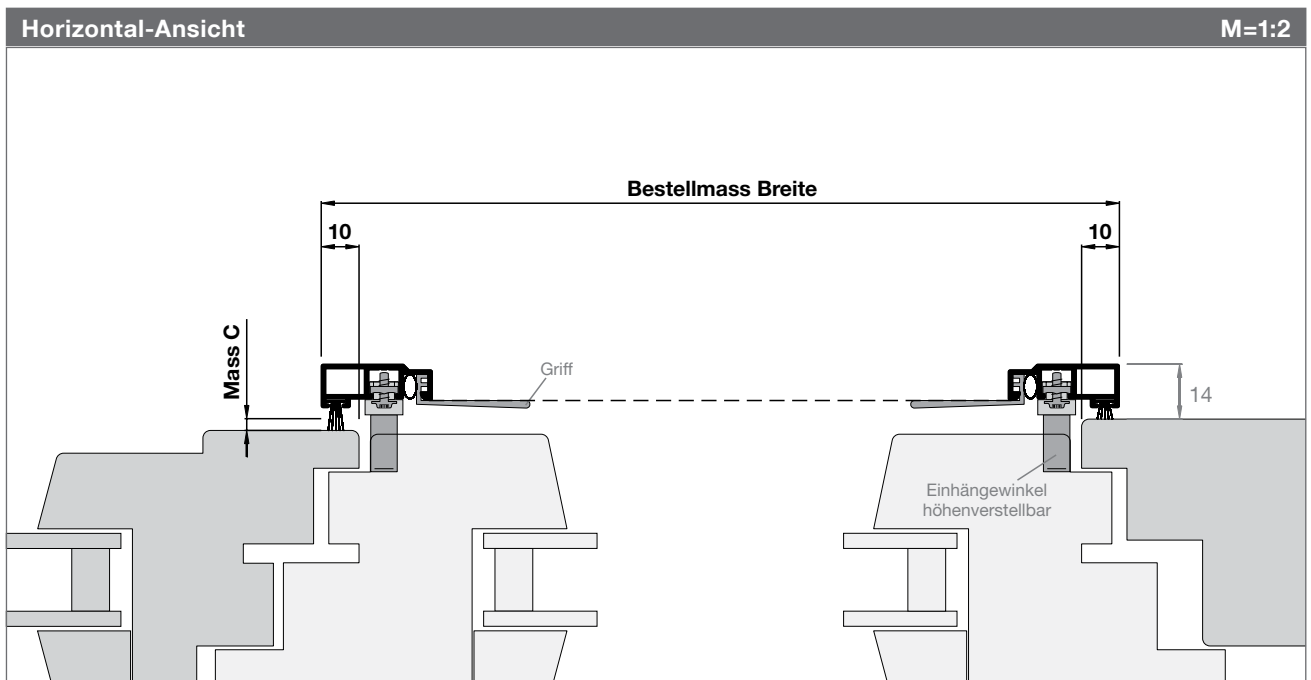

Spannrahmen Vario gefedert

Artikel-Nr.	Preise
1330SR3	S. 40-42

Bestellangaben
Bestellmass Breite Rahmenlichtmass + 20 mm
Bestellmass Höhe Rahmenlichtmass + 30 mm
Mass A (2 mm bis max. 32 mm) Fensterrahmendicke generell aufrunden
Mass B (B + D = max. 32 mm) Dicke Wetterschenkel
Mass D (max. 20 mm) Dichtmass Wetterschenkel
Vorsicht: Festen Halt der Eihängewinkel U + O prüfen

Informationen
Grössen in mm Breite 300 - 1800 Höhe 300 - 2400
Mittelsprosse (Standard ab 1801 mm)
Bürsten (Standard = 6 mm, ausser unten)
Geringe Auflagefläche → Bei geringer Auflagefläche am Blendrahmen oben/unten empfehlen wir alternative Lösungen. (Details S. 42)
Seitliche Eihängewinkel (ab 1501 mm)
* Verschiebespiel: Gefederte Bedienung mind. 15 mm/ manuell mind. 2 mm

Funktion / Montage
Eihängewinkel oben ansetzen, Rahmen nach oben schieben, unten heranziehen und abstellen. Verriegelung schliessen

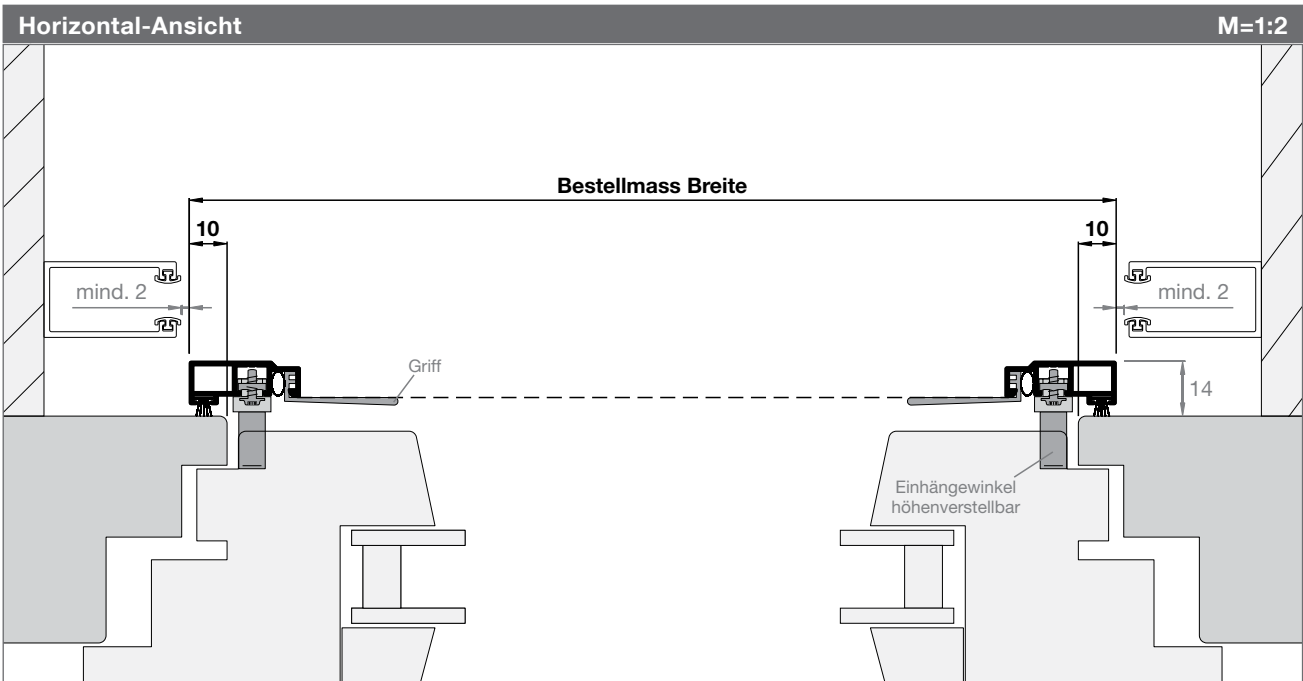
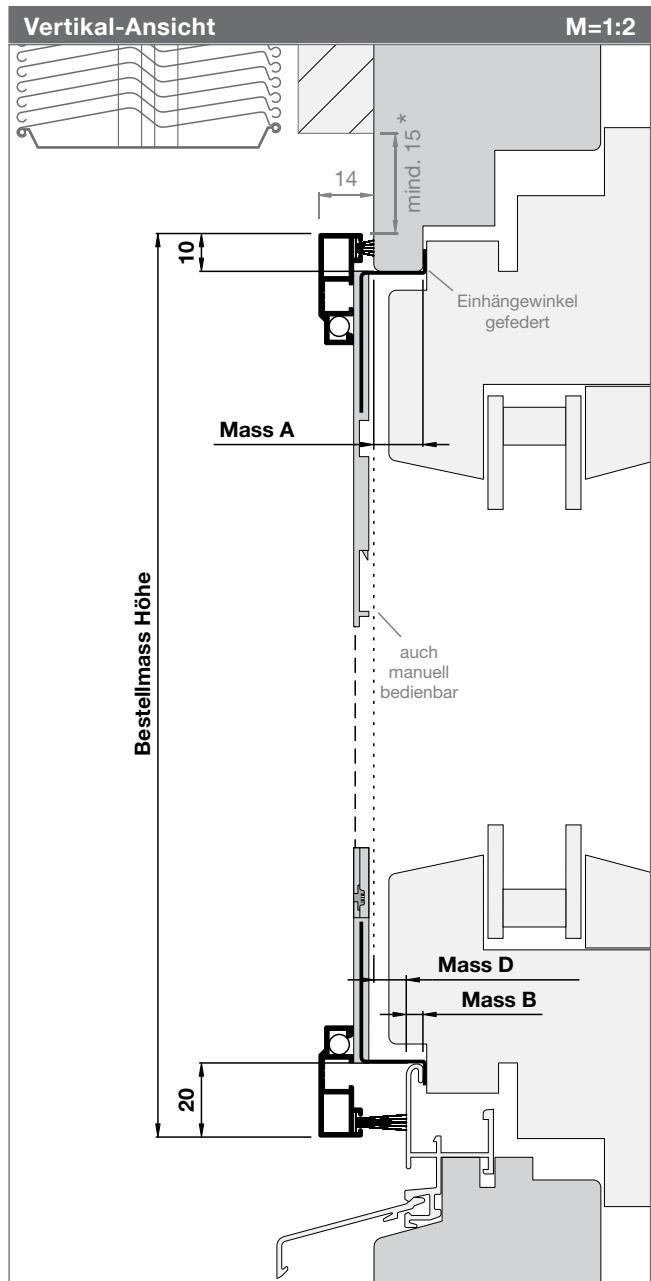

Spannrahmen Vario gefedert

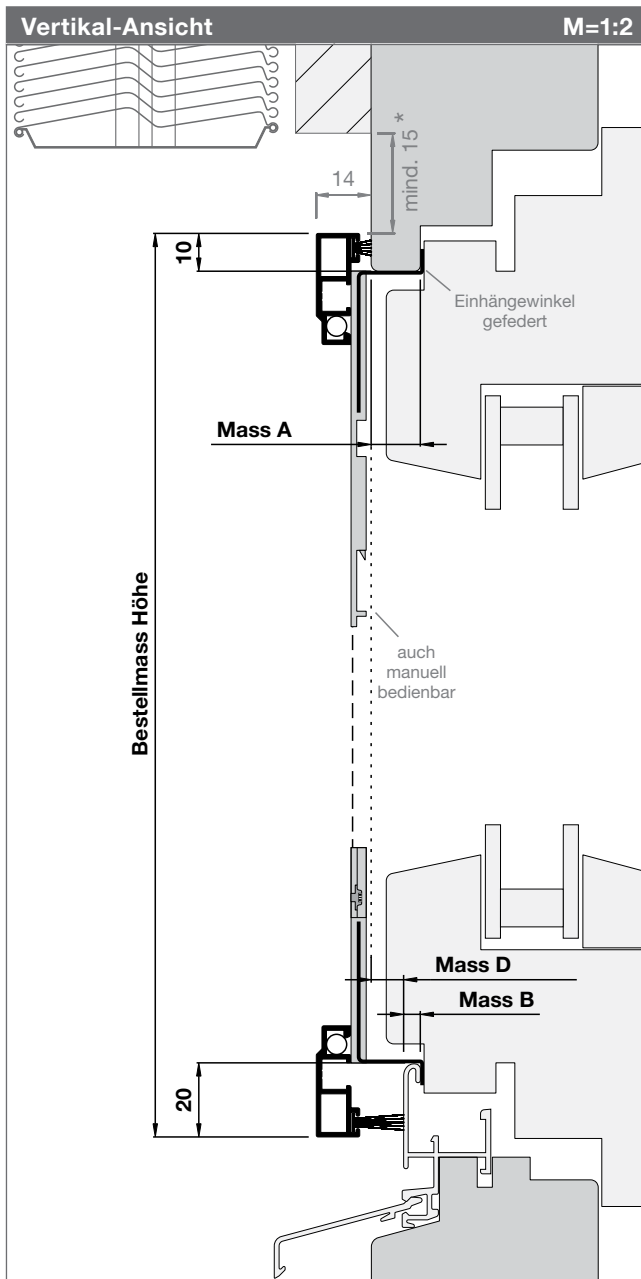

Artikel-Nr.

1330SR4

Preise

S. 40-42

Bestellangaben

Bestellmass Breite

Rahmenlichtmass + 20 mm

Bestellmass Höhe

Rahmenlichtmass + 30 mm

Mass A (2 mm bis max. 32 mm)

Fensterrahmendinge generell aufrunden

Mass B (B + D = max. 32 mm)

Dicke Wetterschenkel

Mass D (max. 20 mm)

Dichtmass Wetterschenkel

Mass C (max. 20 mm)

Dichtmass Mittelpartie: L oder R

Vorsicht

Festen Halt der Eihängewinkel U + O prüfen

Informationen

Größen in mm

Breite 300 - 1800 Höhe 300 - 2400

Mittelsprosse (Standard ab 1801 mm)

* Verschiebespiel:

Gefederte Bedienung mind. 15 mm

Manuelle Bedienung mind. 2 mm

Funktion / Montage

Eihängewinkel oben ansetzen, Rahmen nach oben schieben, unten heranziehen und abstellen. Verriegelung schliessen

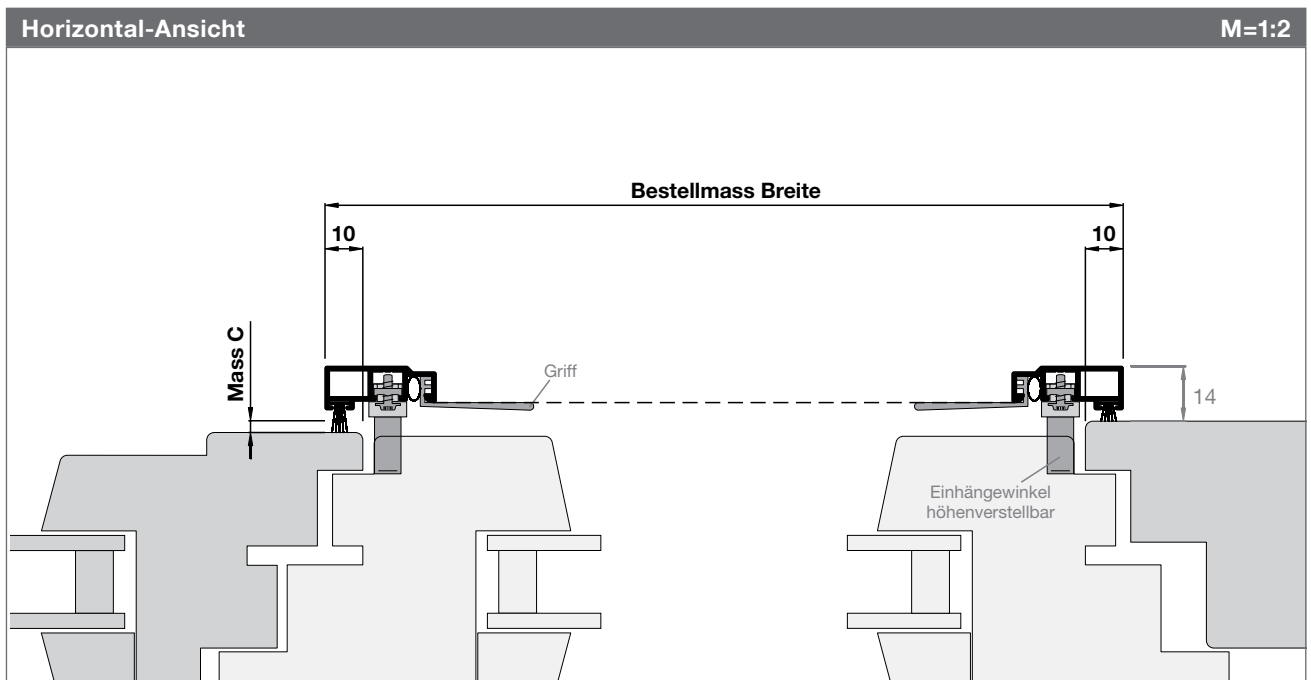

Spannrahmen Vario gefedert

Artikel-Nr.	Preise
1330SR5	S. 40-42

Bestellangaben
Bestellmass Breite Rahmenlichtmass - 2 mm
Bestellmass Höhe Rahmenlichtmass + 30 mm
Mass A (2 mm bis max. 32 mm) Fensterrahmendicke generell aufrunden
Achtung - nur montierbar wenn: Ober/unterhalb Rahmenlicht mind. 35 mm Luft
Vorsicht Festen Halt der Eihängewinkel U + O prüfen

Informationen
Größen in mm Breite 300 - 1800 Höhe 300 - 2400
Mittelsprosse (Standard ab 1801 mm)
Bürsten (Standard = 6 mm, L + R = 20 mm)
Seitliche Eihängewinkel (ab 1501 mm)
* Verschiebespiel: Gefederte Bedienung mind. 15 mm Manuelle Bedienung mind. 2 mm

Funktion / Montage
Eihängewinkel oben ansetzen, Rahmen nach oben schieben, unten heranziehen und abstellen. Verriegelung schliessen

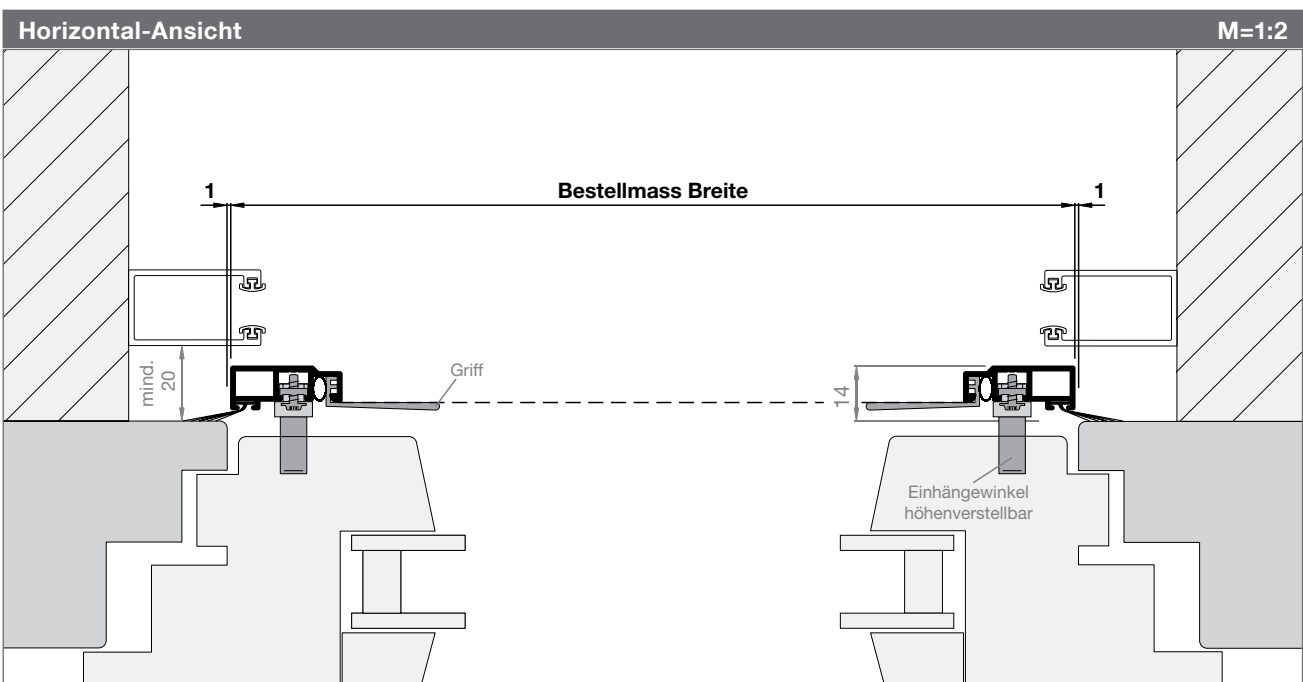
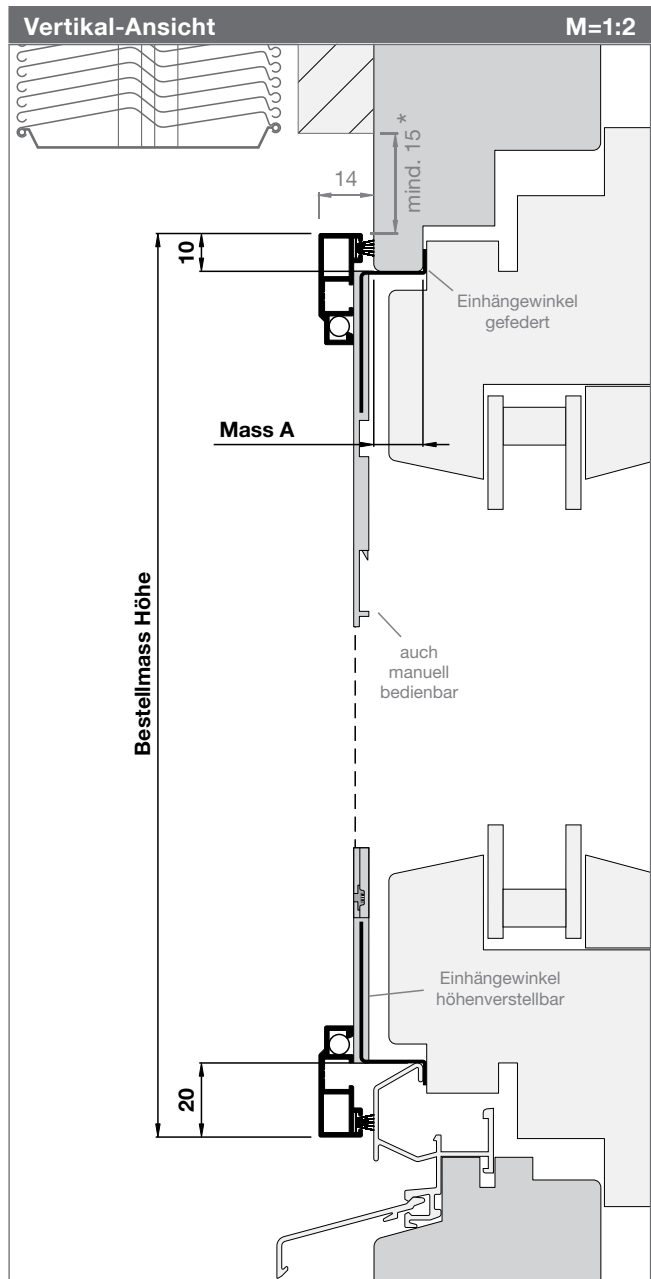

Spannrahmen Vario gefedert

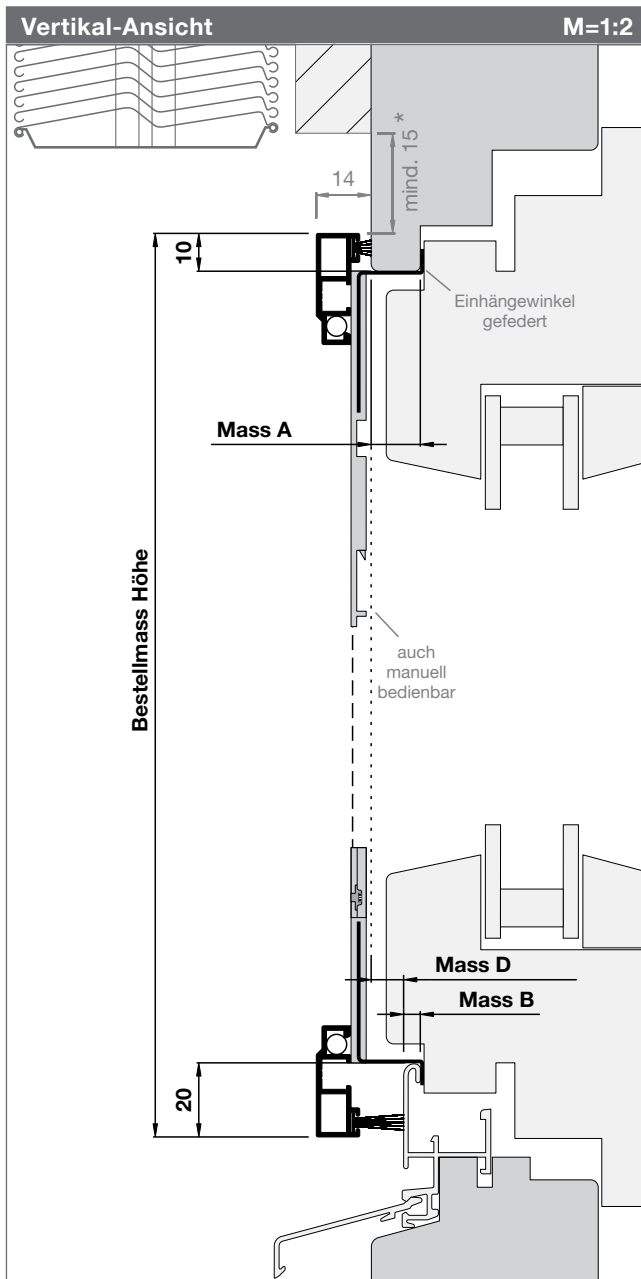

Artikel-Nr.

1330SR6

Preise

S. 40-42

Bestellangaben

Bestellmass Breite

Rahmenlichtmass - 2 mm

Bestellmass Höhe

Rahmenlichtmass + 30 mm

Mass A (2 mm bis max. 32 mm)

Fensterrahmendicke generell aufrunden

Mass B (B + D = max. 32 mm)

Dicke Wetterschenkel

Mass D (max. 20 mm)

Dichtmass Wetterschenkel

Achtung - nur montierbar wenn:

Ober/unterhalb Rahmenlicht mind. 35 mm Luft

Vorsicht

Festen Halt der Eihängewinkel U + O prüfen

Informationen

Größen in mm (siehe Preisliste)

Mittelsprosse (Standard ab 1801 mm)

Bürsten (Standard O = 6 mm, L + R = 20 mm)

Seitliche Eihängewinkel (ab 1501 mm)

* Verschiebespiel: (siehe Infos beim SR5)

Funktion / Montage

Eihängewinkel oben ansetzen, Rahmen nach oben schieben, unten heranziehen und abstellen. Verriegelung schliessen

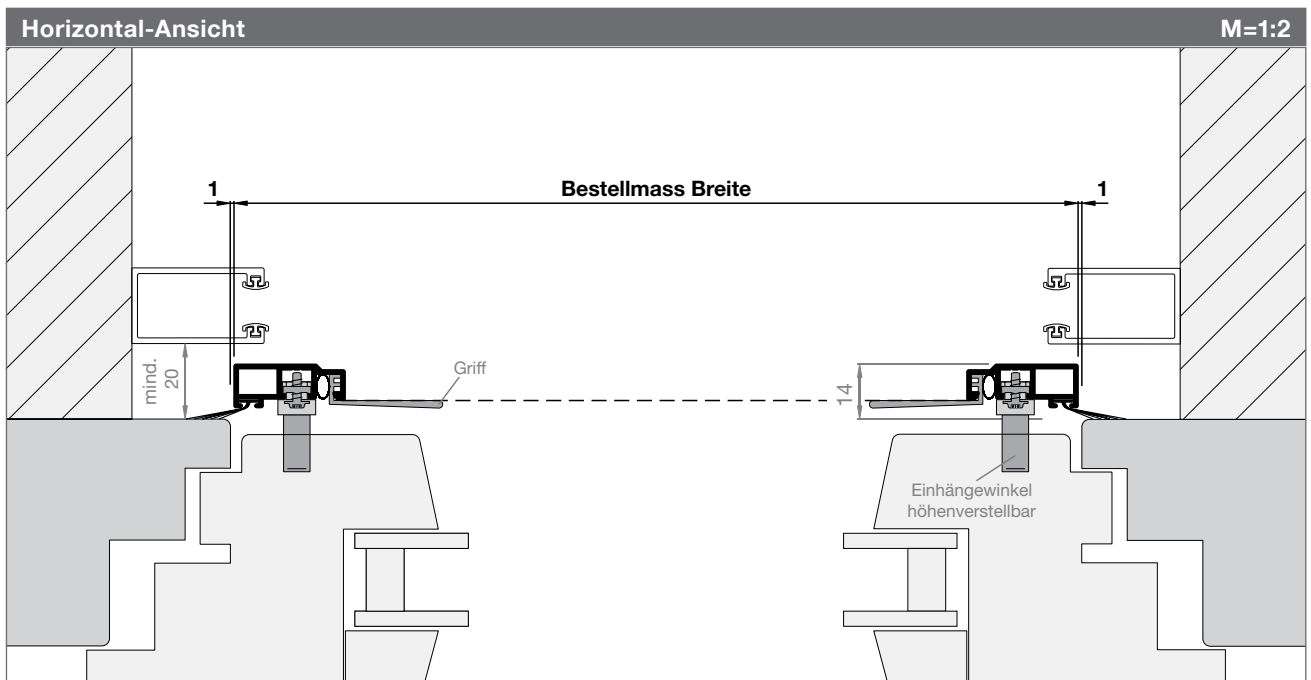

Spannrahmen Vario gefedert

Artikel-Nr.	Preise
1330SR1-S1	S. 40-42

Bestellangaben
Bestellmass Breite Rahmenlichtmass + 20 mm
Bestellmass Höhe Rahmenlicht oben bis Wetterschenkel + 6 mm
Mass A (2 mm bis max. 32 mm) Fensterrahmendicke generell aufrunden
Profil mit Aussennut unten (Standard) Varianten: O, U oder O + U (bitte angeben)
Mass Z (ohne Angaben = 20 mm ab Werk)
Vorsicht Festen Halt der Einhängewinkel U + O prüfen

Informationen
Größen in mm Breite 300 - 1800 Höhe 300 - 2400
Mittelsprosse (Standard ab 1801 mm)
Bürsten Innennut / Aussennut Standard = 6 mm (siehe Detailschnitte)
* Verschiebespiel: Gefederte Bedienung mind. 15 mm Manuelle Bedienung mind. 2 mm
Vario-Variante S1 auch bei 1330SR2 bis 1330SR6 möglich

Funktion / Montage
Einhängewinkel oben ansetzen, Rahmen nach oben schieben, unten heranziehen und abstellen. Verriegelung schliessen

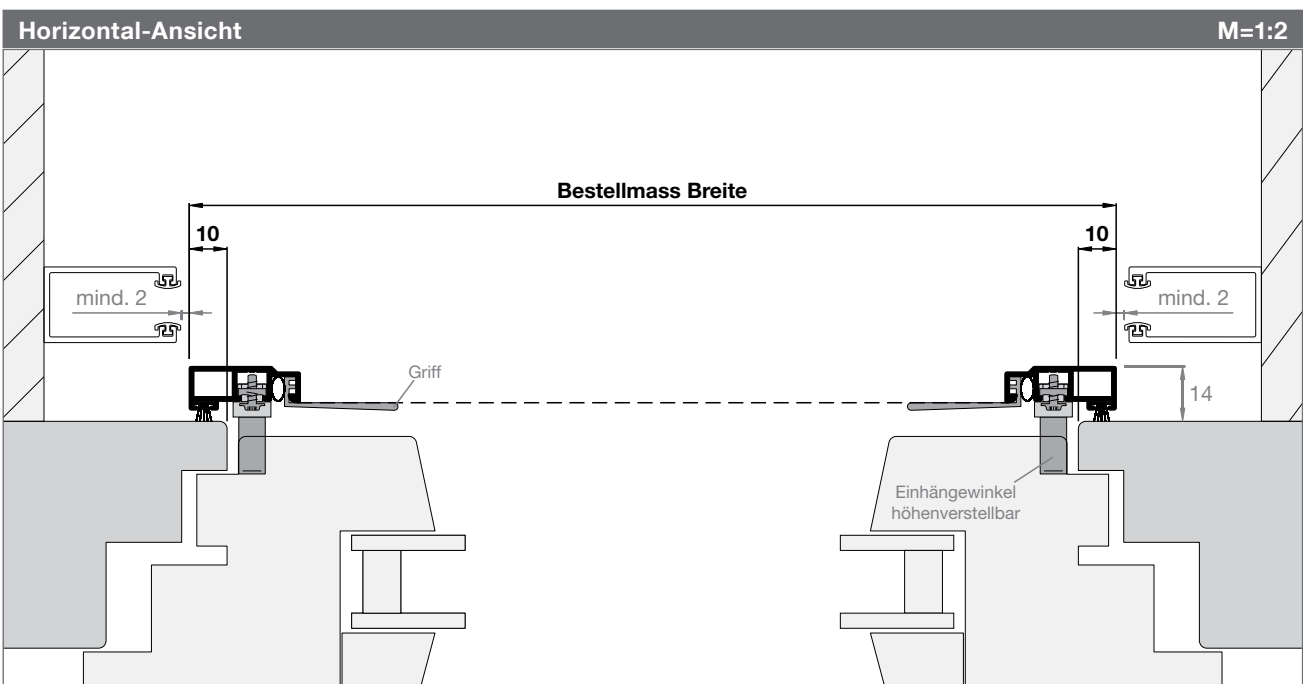
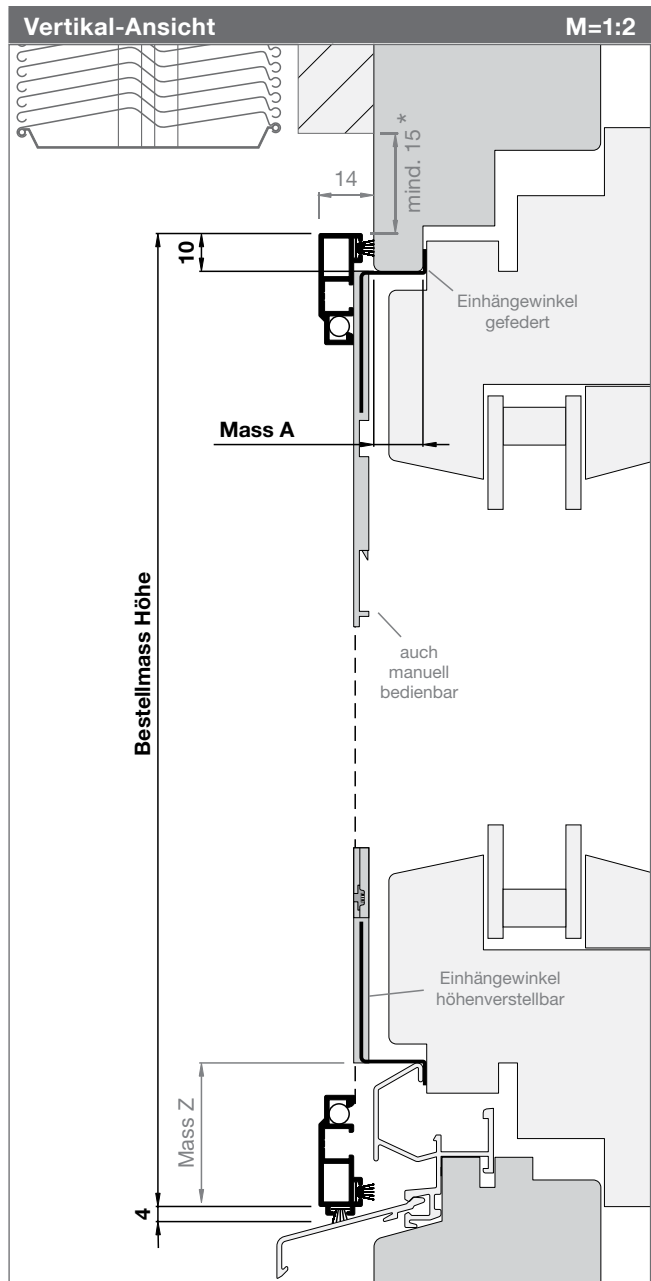

Spannrahmen Vario gefedert

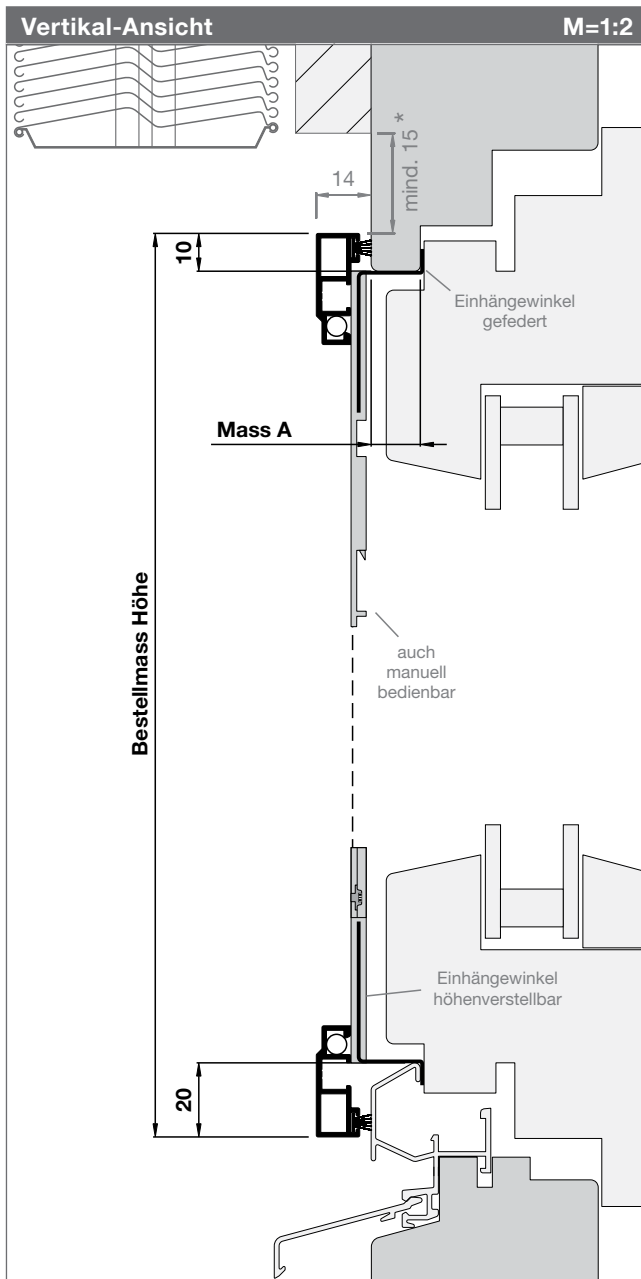

Artikel-Nr.

1330SR1-S2

Preise

S. 40-42

Bestellangaben

Bestellmass Breite

Rahmenlicht L/R bis Mauerwerk + 6 mm

Bestellmass Höhe

Rahmenlichtmass + 30 mm

Mass A (2 mm bis max. 32 mm)

Fensterrahmendicke generell aufrunden

Profil mit Aussennut seitlich

Varianten: L, R oder L + R (bitte angeben)

Vorsicht

Festen Halt der Einhängewinkel U + O prüfen

Informationen

Größen in mm

Breite 300 - 1800

Höhe 300 - 2400

Mittelsprosse (Standard ab 1801 mm)

Bürsten Innennut / Aussennut

Standard = 6 mm (siehe Detailschnitte)

* Verschiebespiel:

Gefederte Bedienung mind. 15 mm

Manuelle Bedienung mind. 2 mm

Vario-Variante S2

auch bei 1330SR2 bis 1330SR4 möglich

Funktion / Montage

Einhängewinkel oben ansetzen, Rahmen nach oben schieben, unten heranziehen und abstellen. Verriegelung schliessen

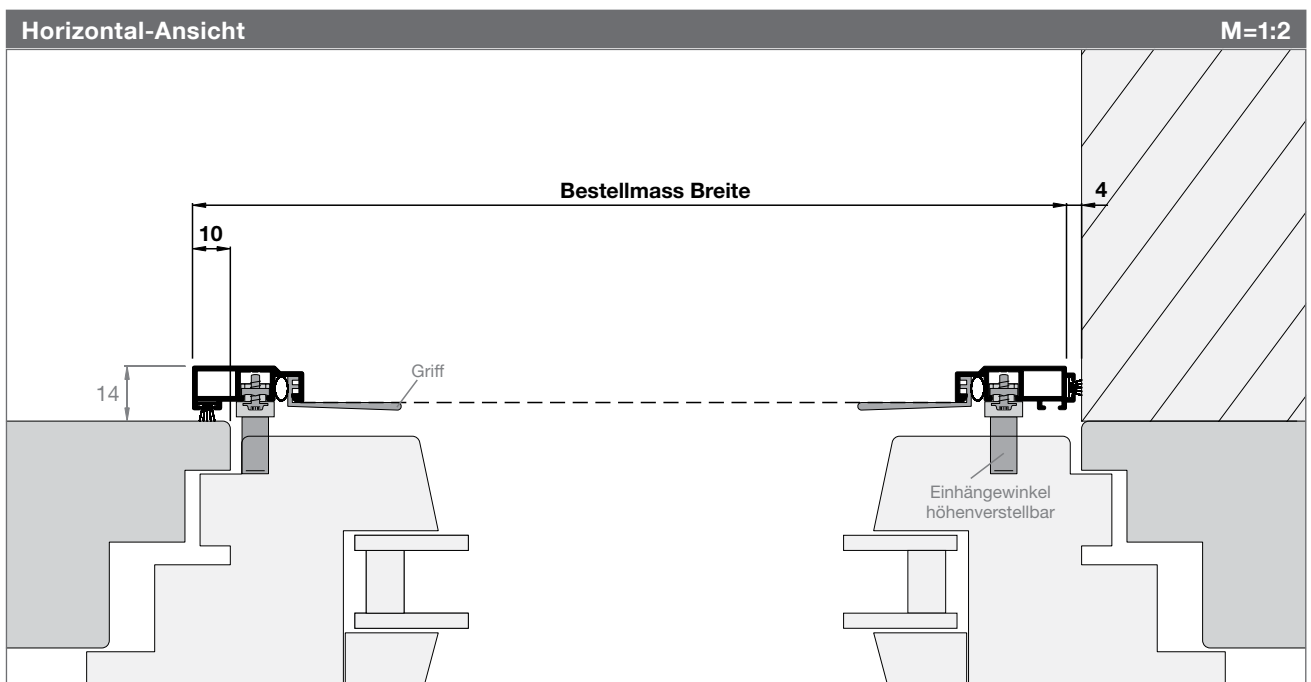

Spannrahmen Vario gefedert

Artikel-Nr.	Preise
1340SR1	S. 40-42

Bestellangaben
Bestellmass Breite Rahmenlichtmass + 40 mm
Bestellmass Höhe Rahmenlichtmass + 40 mm
Mass A (2 mm bis max. 32 mm) Fensterrahmendicke generell aufrunden
Vorsicht: Festen Halt der Eihängewinkel U + O prüfen

Informationen
Grössen in mm Breite 300 - 1800 Höhe 300 - 2400
Mittelsprosse (Standard ab 2201 mm)
Bürsten Standard = 6 mm
Seitliche Eihängewinkel (ab 1501 mm)
* Verschiebespiel: Gefederte Bedienung mind. 15 mm / manuell mind. 2 mm
Geringe Auflagefläche → Bei geringer Auflagefläche am Blendrahmen oben/unten empfehlen wir alternative Lösungen. (Details auf S. 42)
Varianten SR2-SR4 möglich siehe Detailschnitte 1330SR2-SR4

Funktion / Montage
Eihängewinkel oben ansetzen, Rahmen nach oben schieben, unten heranziehen und abstellen. Verriegelung schliessen

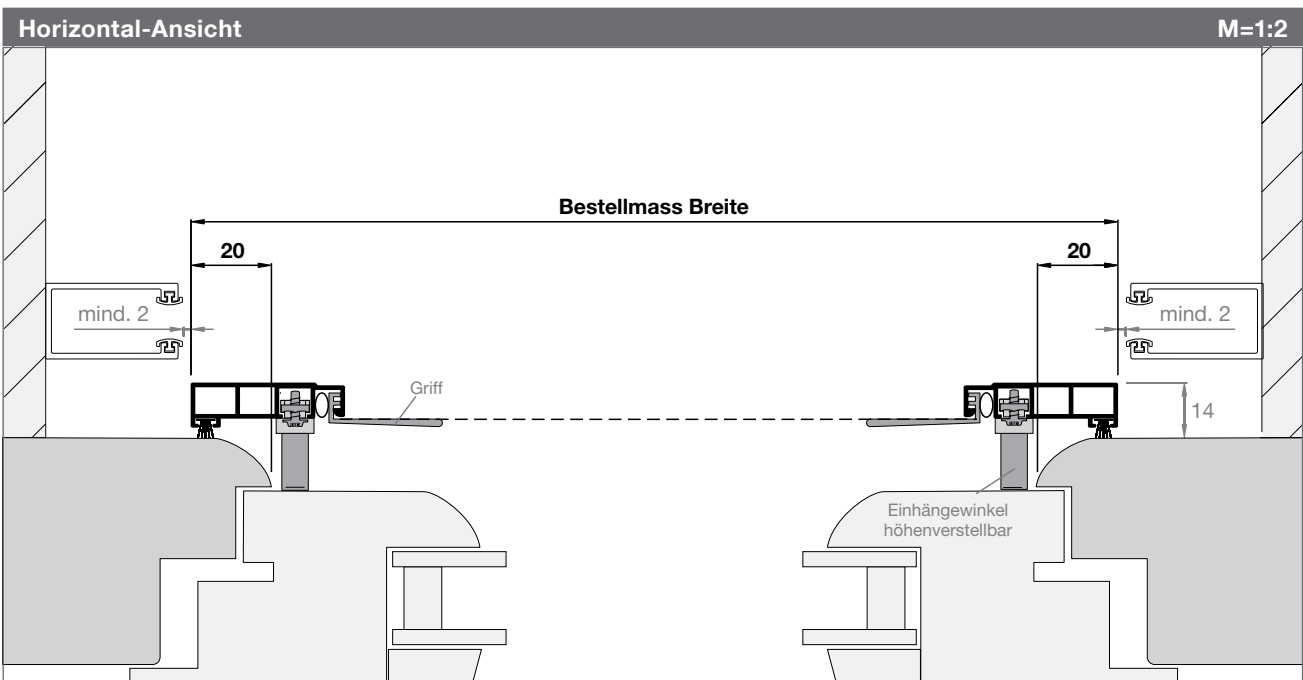
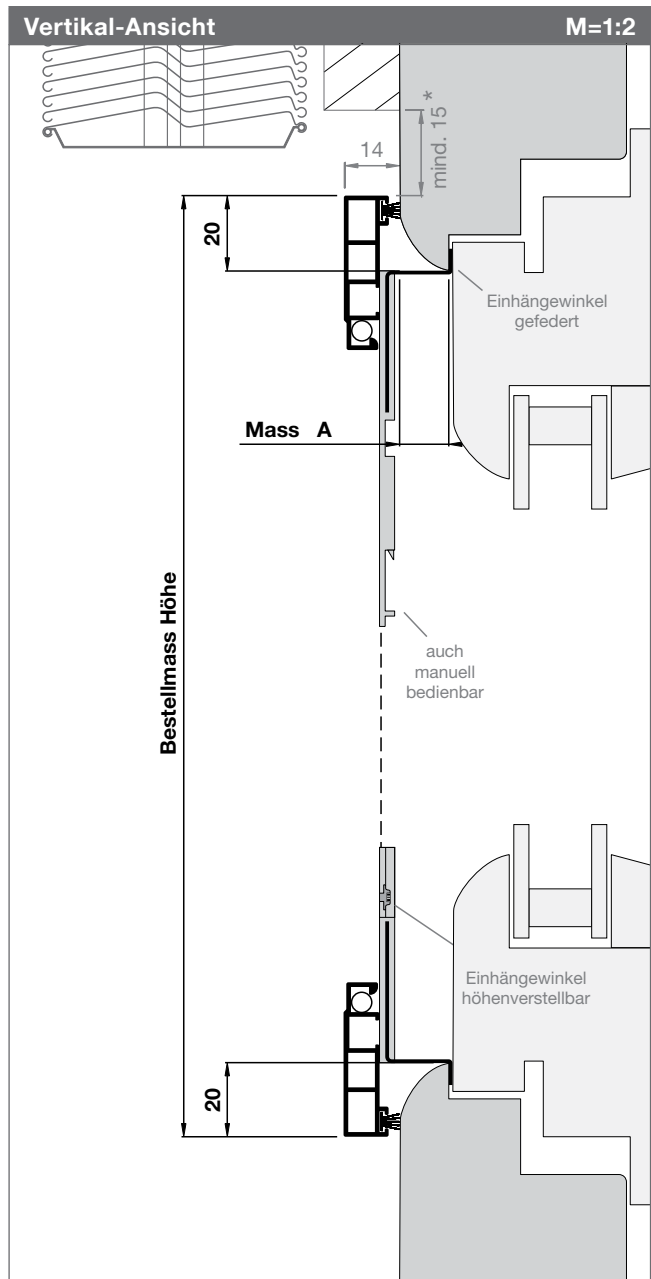

Spannrahmen Vario gefedert

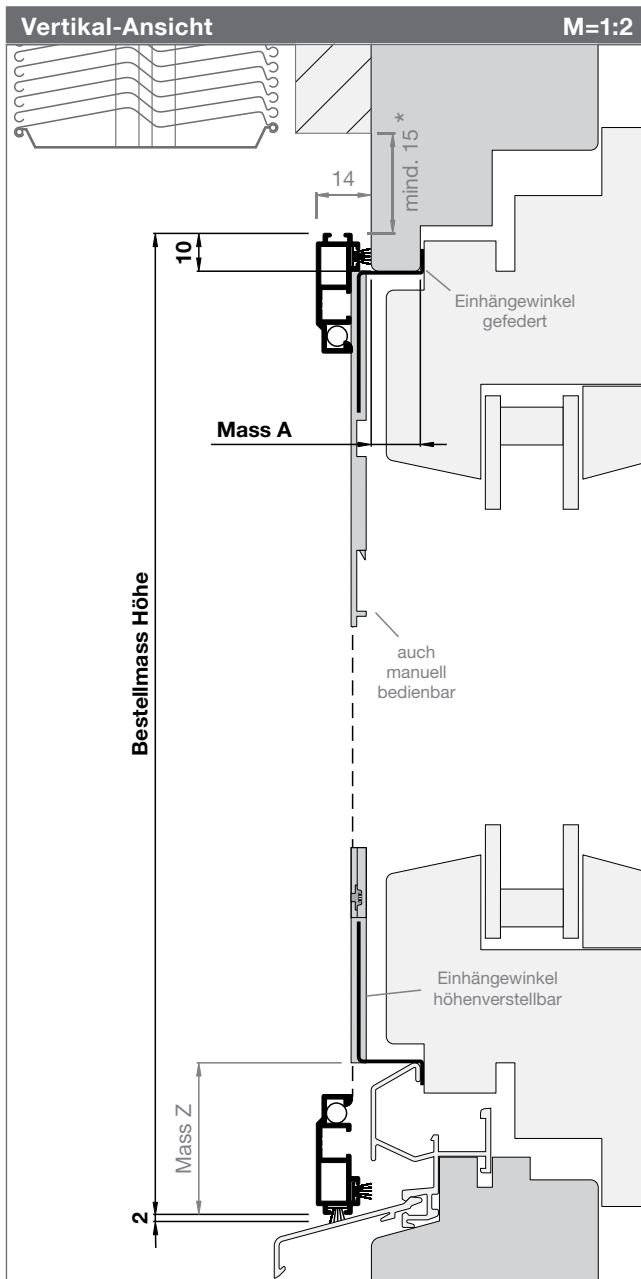

Artikel-Nr.

1332SR1

Preise

S. 40-42

Bestellangaben

Bestellmass Breite

Rahmenlichtmass + 24 mm

Bestellmass Höhe

Rahmenlicht oben bis Wetterschenkel + 10 mm

Mass A (2 mm bis max. 32 mm)

Fensterrahmendicke generell aufrunden

Mass Z

Position Einhängewinkel (bitte angeben)
(ohne Angaben Mass Z = 20 mm ab Werk)

Vorsicht

Festen Halt der Einhängewinkel U + O prüfen

Informationen

Größen in mm

Breite 300 - 1800 Höhe 300 - 2400

Mittelsprosse (Standard ab 1801 mm)

Bürsten Innennut / Aussennut

Standard = 6 mm (siehe Detailschnitte)

* Verschiebespiel:

Gefederte Bedienung mind. 15 mm

Manuelle Bedienung mind. 2 mm

Varianten SR2-SR6 möglich

siehe Detailschnitte 1330SR2-SR6

Funktion / Montage

Einhängewinkel oben ansetzen, Rahmen nach oben schieben, unten heranziehen und abstellen. Verriegelung schliessen

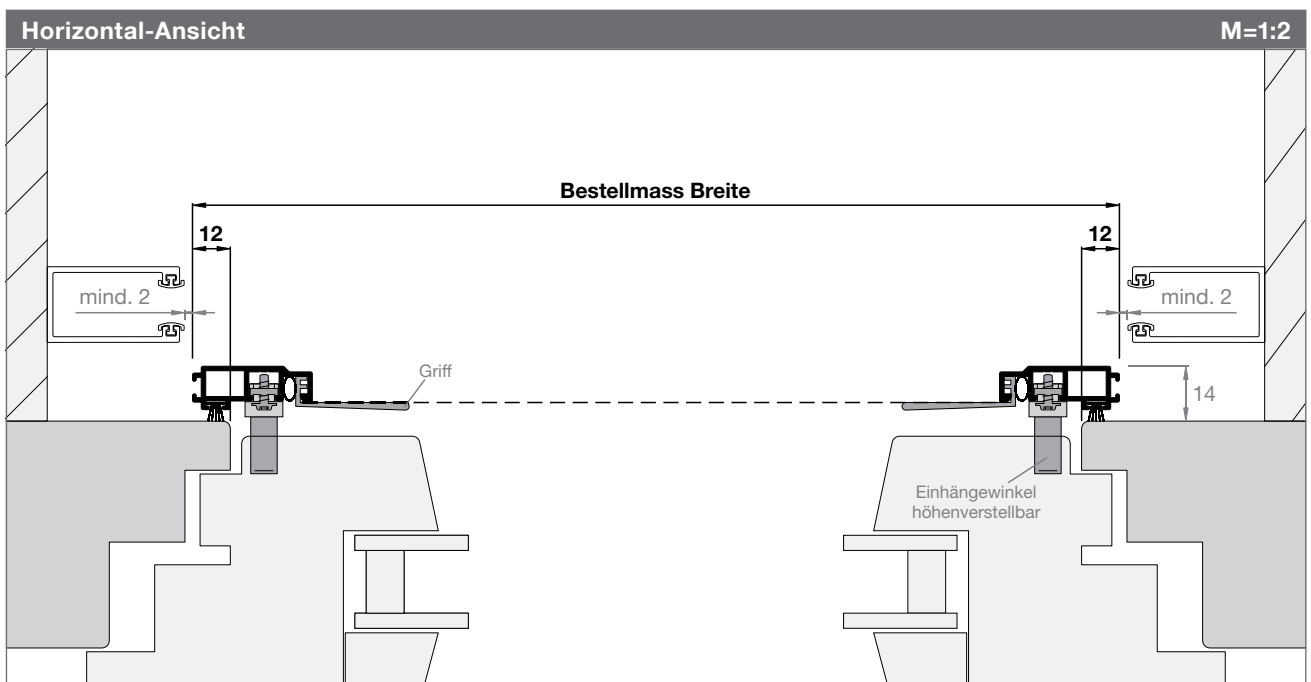

Spannrahmen Vario

Artikel-Nr.	Preise
1141SR1	S. 40-42

Bestellangaben
Bestellmass Breite Rahmenlichtmass + 20 mm
Bestellmass Höhe Rahmenlichtmass + 20 mm
Mass A (8 mm bis max. 39 mm) Fensterrahmendicke
Vorsicht Festen Halt der Einhängewinkel U + O prüfen

Informationen
Größen in mm Breite 300 - 1800 Höhe 300 - 2400
Mittelsprosse (Standard ab 1801 mm)
Bürsten (Standard = 7 mm)
Geringe Auflagefläche → Bei geringer Auflagefläche am Blendrahmen oben/unten empfehlen wir alternative Lösungen. (Details auf S. 42)
Seitliche Einhängewinkel Ab 1501 mm werden in der Mitte zusätzlich drehbare Einhängewinkel angebracht.
Variante 1141SR2 Bitte Mass C angeben (analog 1330SR2)

Funktion / Montage
Vario Rahmen unten mit Einhängewinkeln am Fensterrahmen einhängen und zum Fensterrahmen ziehen. Dann obere Einhängewinkel nach oben schieben und fixieren.

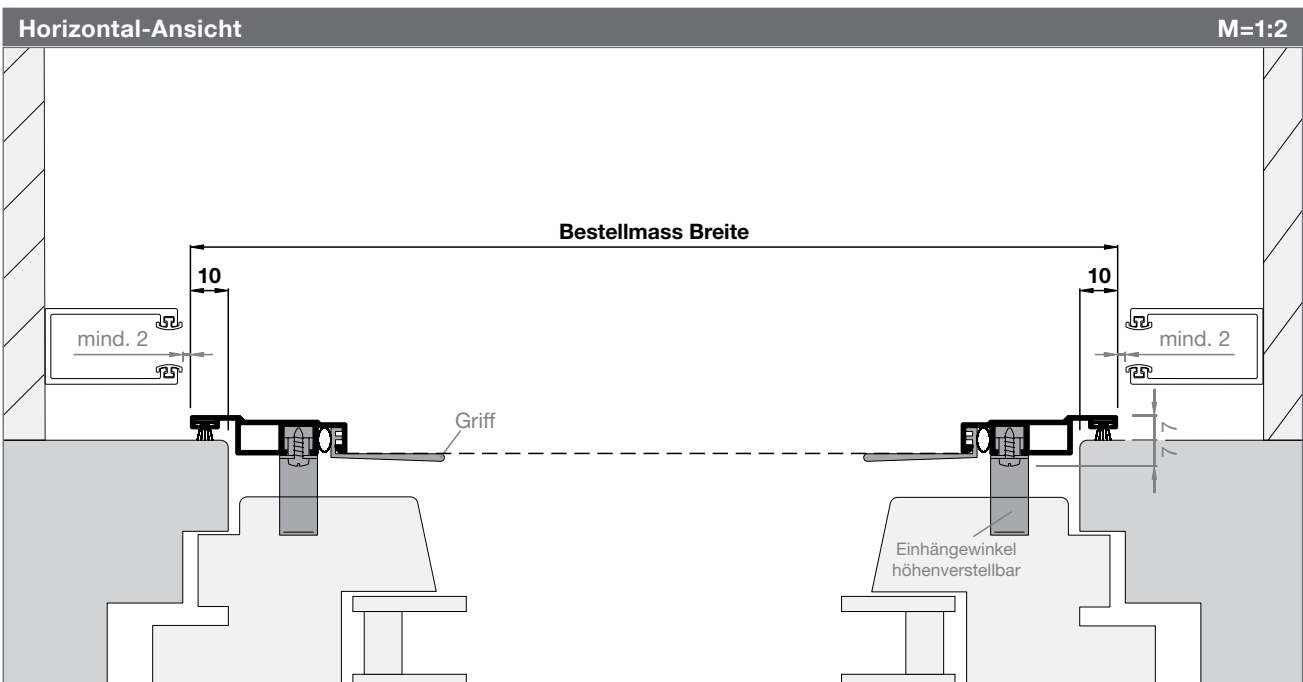
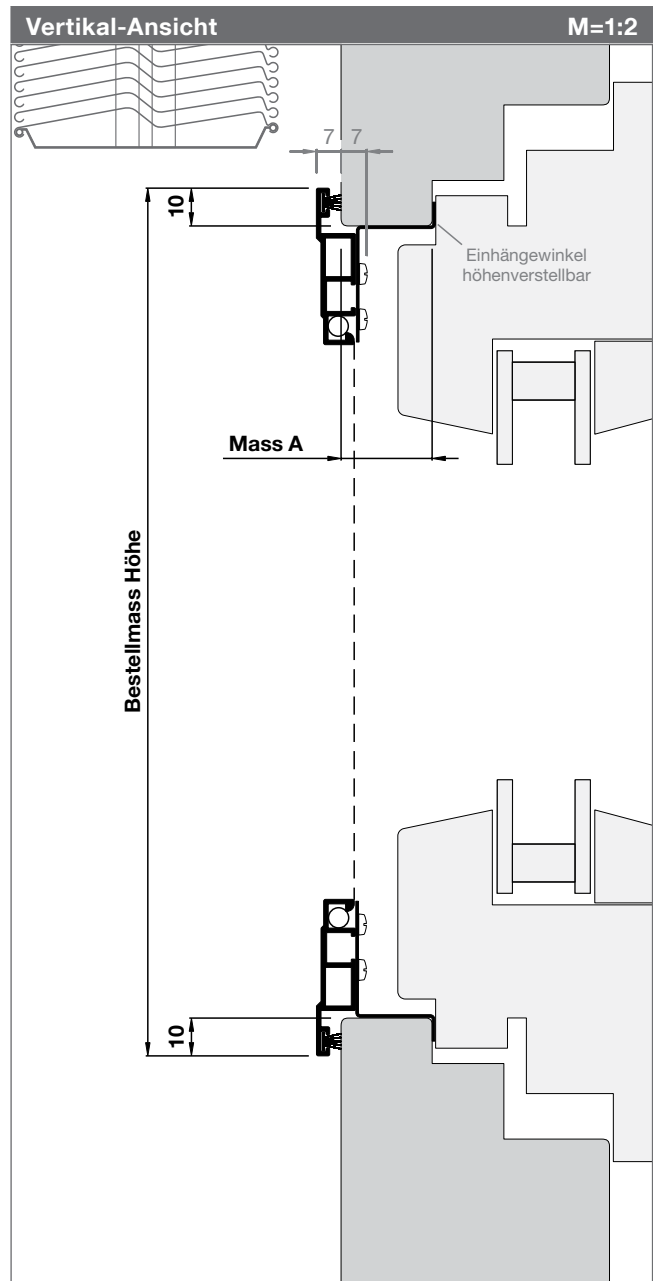

Spannrahmen Vario

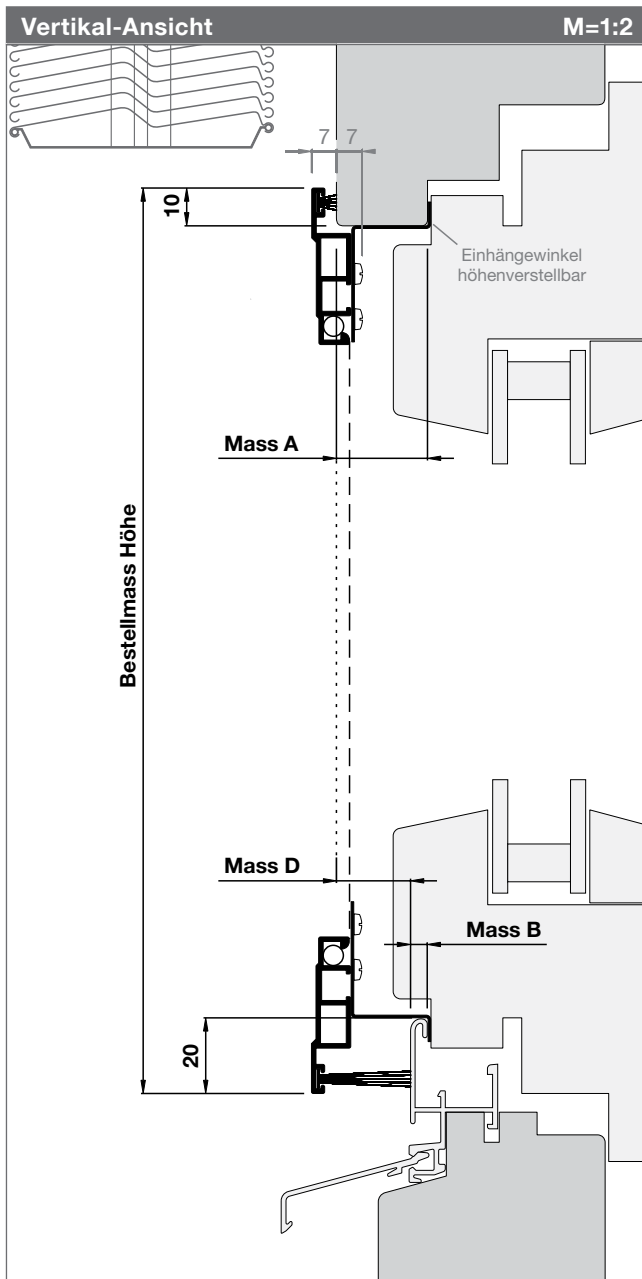

Artikel-Nr.

1141SR3

Preise

S. 40-42

Bestellangaben

Bestellmass Breite

Rahmenlichtmass + 20 mm

Bestellmass Höhe

Rahmenlichtmass + 30 mm

Mass A (8 mm bis max. 39 mm)

Fensterrahmendicke

Mass B (B + D max. 39 mm)

Dicke Wetterschenkel

Mass D (max. 20 mm)

Dichtmass Wetterschenkel

Vorsicht

Festen Halt der Einhängewinkel U + O prüfen

Informationen

Größen in mm

Breite 300 - 1800

Höhe 300 - 2400

Mittelsprosse (Standard ab 1801 mm)

Bürsten (Standard = 7 mm, ausser unten)

Variante 1141SR4

Bitte Mass C angeben (analog 1330SR4)

Funktion / Montage

Vario Rahmen unten mit Einhängewinkeln am Fensterrahmen einhängen und zum Fensterrahmen ziehen. Dann obere Einhängewinkel nach oben schieben und fixieren.

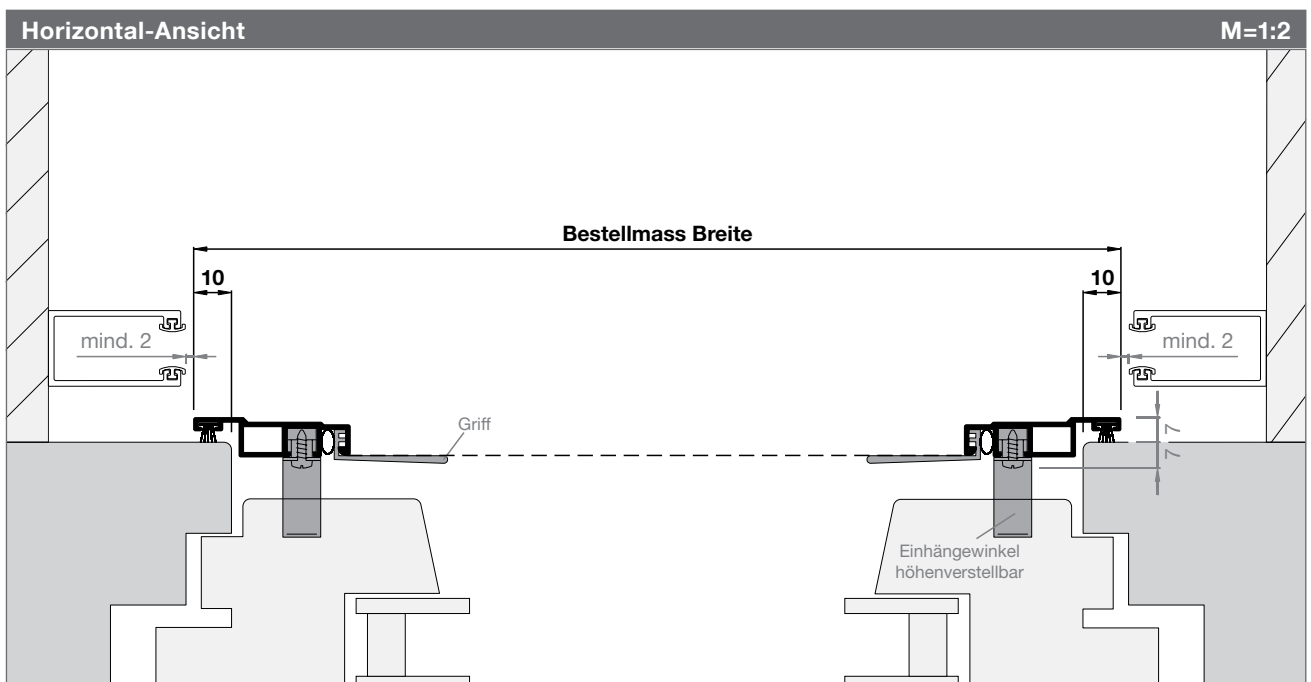

Preisliste Spannrahmen Vario

Preise sind fertige Konstruktionspreise exkl. MwSt. Bei Zwischenmassen gilt die nächstgrössere Abmessung. Fahrtkosten und Montage werden separat berechnet. Montagezeit ca. 5 Min.

Spannrahmen Vario

Spannrahmen Vario																	1330SR
Höhe	Breite																
	400	500	600	700	800	900	1000	1100	1200	1300	1400	1500	1600	1700	1800	1900	+100
400	210	221	231	236	242	247	252	257	263	268	273	278	284	289	294	362	+10
500	221	226	236	242	247	252	257	263	268	273	278	284	289	294	299	368	+10
600	231	236	244	249	254	260	266	271	276	281	286	291	297	303	308	377	+10
700	236	242	249	255	261	267	272	277	282	287	293	298	304	309	314	383	+10
800	242	247	254	261	268	273	278	283	288	294	299	305	310	315	320	389	+10
900	247	252	260	267	273	279	284	289	295	300	306	311	316	321	327	396	+10
1000	252	257	266	272	278	284	290	296	302	307	312	317	322	328	333	402	+10
1100	257	263	271	277	283	289	296	303	308	313	318	323	329	334	340	409	+10
1200	263	268	276	282	288	295	302	308	314	319	324	330	335	341	346	415	+10
1300	268	273	281	287	294	300	307	313	319	325	331	337	342	347	352	421	+10
1400	273	278	286	293	299	306	312	318	324	331	338	343	348	353	358	427	+10
1500	278	284	291	298	305	311	317	323	330	337	343	350	355	361	366	435	+10
1600	284	289	297	304	310	316	322	329	335	342	348	355	372	377	382	451	+10
1700	289	294	303	309	315	321	328	334	341	347	353	361	377	382	387	456	+10
1800	294	299	308	314	320	327	333	340	346	352	358	366	382	387	392	478	+10
1900	362	368	377	383	389	396	402	409	415	421	427	435	451	456	478	525	+10
2000	383	389	398	404	411	417	423	430	436	443	449	456	472	478	499	546	+10
2100	404	410	419	425	432	438	445	451	457	464	470	478	493	499	520	568	+10
2200	410	415	424	431	437	444	450	456	462	469	475	483	499	504	525	573	+10
2300	415	420	430	436	443	449	455	461	468	474	481	488	504	509	530	578	+10
2400	420	425	435	441	448	454	460	467	473	480	486	493	509	515	536	584	+10
+100	+5	+5	+5	+5	+5	+5	+5	+5	+5	+5	+5	+5	+5	+5	+5	+5	a.A.

Ab 1801 mm wird zur Verstärkung eine Sprosse eingebaut.

Spannrahmen Vario																	1340SR
Höhe	Breite																
	400	500	600	700	800	900	1000	1100	1200	1300	1400	1500	1600	1700	1800	1900	+100
400	225	236	246	251	257	262	267	272	278	283	288	293	299	304	309	377	+10
500	236	241	251	257	262	267	272	278	283	288	293	299	304	309	314	383	+10
600	246	251	259	264	269	275	281	286	291	296	301	306	312	318	323	392	+10
700	251	257	264	270	276	282	287	292	297	302	308	313	319	324	329	398	+10
800	257	262	269	276	283	288	293	298	303	309	314	320	325	330	335	404	+10
900	262	267	275	282	288	294	299	304	310	315	321	326	331	336	342	411	+10
1000	267	272	281	287	293	299	305	311	317	322	327	332	337	343	348	417	+10
1100	272	278	286	292	298	304	311	318	323	328	333	338	344	349	355	424	+10
1200	278	283	291	297	303	310	317	323	329	334	339	345	350	356	361	430	+10
1300	283	288	296	302	309	315	322	328	334	340	346	352	357	362	367	436	+10
1400	288	293	301	308	314	321	327	333	339	346	353	358	363	368	373	442	+10
1500	293	299	306	313	320	326	332	338	345	352	358	365	370	376	381	450	+10
1600	299	304	312	319	325	331	337	344	350	357	363	370	387	392	397	466	+10
1700	304	309	318	324	330	336	343	349	356	362	368	376	392	397	402	471	+10
1800	309	314	323	329	335	342	348	355	361	367	373	381	397	402	407	493	+10
1900	377	383	392	398	404	411	417	424	430	436	442	450	466	471	493	540	+10
2000	398	404	413	419	426	432	438	445	451	458	464	471	487	493	514	561	+10
2100	419	425	434	440	447	453	460	466	472	479	485	493	508	514	535	583	+10
2200	425	430	439	446	452	459	465	471	477	484	490	498	514	519	540	588	+10
2300	430	435	445	451	458	464	470	476	483	489	496	503	519	524	545	593	+10
2400	435	440	450	456	463	469	475	482	488	495	501	508	524	530	551	599	+10
+100	+5	+5	+5	+5	+5	+5	+5	+5	+5	+5	+5	+5	+5	+5	+5	+5	a.A.

Ab 2201 mm wird zur Verstärkung eine Sprosse eingebaut.

Preisliste Spannrahmen Vario



Preise sind fertige Konstruktionspreise exkl. MwSt. Bei Zwischenmassen gilt die nächstgrössere Abmessung. Fahrtkosten und Montage werden separat berechnet.

Spezialgewebe										SG
Art.Nr.	Gewebeart	Farbe	max. Breite	bis 1 m ²	1 – 1.5 m ²	1.5 – 2 m ²	2 – 2.5 m ²	2.5 – 3 m ²	>3 m ²	
SG00	Fiberglasgewebe Standard	schwarz	3000 mm	kein Aufpreis						
SG01	Aluminiumgewebe	silber	1700 mm	+40	+60	+80	+100	+120	a.A.	
SG02	Aluminiumgewebe	schwarz	1400 mm	+40	+60	+80	+100	+120	a.A.	
SG03	Fiberglasgewebe fein	grau	1750 mm	+60	+80	+100	+120	+140	a.A.	
SG04	Fiberglasgewebe fein	schwarz	1750 mm	+60	+80	+100	+120	+140	a.A.	
SG05	Fiberglasgewebe extra stark	grau	1400 mm	+70	+100	+130	+160	+190	a.A.	
SG06	Fiberglasgewebe extra stark	schwarz	1400 mm	+70	+100	+130	+160	+190	a.A.	
SG07	Edelstahlgewebe V2A	silber	1500 mm	+80	+100	+120	+140	+160	a.A.	
SG07.4	Edelstahlgewebe V4A	silber	1450 mm	+100	+120	+140	+160	+180	a.A.	
SG08	Edelstahlgewebe V2A fein	silber	1450 mm	+100	+130	+160	+190	+210	a.A.	
SG10	AntiPoll	schwarz	2300 mm	+50	+70	+90	+110	+130	a.A.	
SG11	UltraView Fiberglas	schwarz	2300 mm	+35	+50	+65	+80	+95	a.A.	
SG12	BetterView Fiberglas	schwarz	2300 mm	+20	+35	+50	+65	+80	a.A.	
SG13	OptiView Edelstahl	schwarz	1400 mm	+120	+150	+180	+210	+240	a.A.	

Preisberechnung: Aufpreis Spezialgewebe ist dem Produktpreis (B x H) zu addieren. Gewebespezifikation S. 5

Gewebe ersetzen										EG
Art.Nr.	Gewebeart	Farbe	Pauschale	< 1 m ²	1 – 1.5 m ²	1.5 – 2 m ²	2 – 2.5 m ²	2.5 – 3 m ²	>3 m ²	
EG0	Fiberglasgewebe Standard	grau		40.-	60.-	80.-	100.-	120.-	a.A.	
EG00	Fiberglasgewebe Standard	schwarz		40.-	60.-	80.-	100.-	120.-	a.A.	
EG*	Grundpauschale für andere Gewebe generell:		40.-							

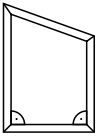
Diese Grundpauschale wird zum Spezialgewebe-Aufpreis dazu gezählt. (siehe Preisliste für Spezialgewebe)

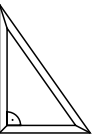
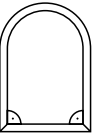
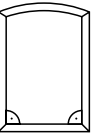
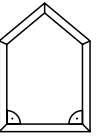
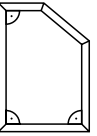
Sonderformen								SF
	SF1	SF2	SF3	SF4	SF5	SF6	SF7	
								
	4-Eck mit 1 Schrägen	Dreieck ohne rechten Winkel	Dreieck rechtwinklig	Rundbogen	Stichbogen	5-Eck mit 2 Schrägen	5-Eck mit 1 Schrägen	
Aufpreis bei Massangabe	+195.- / Stk.	+220.- / Stk.	+195.- / Stk.	+600.- / Stk.	+385.- / Stk.	+300.- / Stk.	+230.- / Stk.	
Aufpreis nach Schablone	+265.- / Stk.	+290.- / Stk.	+265.- / Stk.	+675.- / Stk.	+460.- / Stk.	+375.- / Stk.	+300.- / Stk.	

Preisberechnung: Aufpreis Sonderform ist dem Produktpreis (B x H) zu addieren. Weitere Formen (Kreis, Trapez, etc.) auf Anfrage.

Sonderlackierung								SL
Aufpreis Sonderfarben		Grundpauschale ^(a)	ab 7m	bis 20m	bis 50m	bis 75m	bis 100m	>100m
SL10	Farben in RAL/NCS (IGP-Lagerfarben)	+168.- (bis 7m)	Aufpreis	+24.-	+22.-	+20.-	+18.-	a.A.
SL20	Hochwetterfeste Farben (IGP-Lagerfarben)	+210.- (bis 7m)	pro m^(b)	+30.-	+26.-	+22.-	+18.-	a.A.

a) Grundpauschale pro Sonderfarbe für 0-7m (m = Profillaufmeter). Entfällt ab 7m.
b) Aufpreis pro Laufmeter ab 7m pro Sonderfarbe.

weitere Farben auf Anfrage

Optionen		
Art.Nr.	Bezeichnung	Preis
*zu01 (1626zu01... 4126zu01)	mit gewebeteilender Sprosse	60.- / Stk.
*zu09 (1626zu09... 4126zu09)	mit hinterlegter Sprosse (optional)	50.- / Stk.
*zu11 (1626zu11... 4126zu11)	mit gewebeteilender Kreuzsprosse	140.- / Stk.

Preisliste Spannrahmen Vario

Preise sind fertige Konstruktionspreise exkl. MwSt. Bei Zwischenmassen gilt die nächstgrössere Abmessung. Fahrtkosten und Montage werden separat berechnet.

Option Z-Einhängewinkel (Z-EHW)

Art.Nr.	Bezeichnung	Preis netto
*H1.1004.99	mit Z-Einhängewinkel OBEN	4.- / Paar

Einbausituation



Einbausituationen mit wenig bis keiner Auflagefläche auf dem Blendrahmen stellen eine besondere Herausforderung für die Spannrahmen Vario dar. In gewissen Fällen lassen sich die Standard-Einhängewinkel nicht genügend nach oben oder unten schieben. Mit den neuen und verlängerten Z-Einhängewinkeln (Z-EHW) bieten wir hierfür interessante Lösungsansätze.

Varianten Kleinster Versatz mit

	Standard-EHW	Z-EHW
1330SR1/SR3	8mm	-2mm
1340SR1/SR3	18mm	8mm
1141SR1/SR3	10mm	0mm



- Kleinster Versatz mit Standard-EHW**
Der im Standard kleinstmögliche, einstellbare Abstand zwischen Aussenkante Spannrahmen bis Anschlagfläche Einhängewinkel
- Kleinster Versatz mit Z-EHW**
Der mit den neuen Z-Einhängewinkeln kleinstmögliche, einstellbare Abstand zwischen Aussenkante Spannrahmen bis Anschlagfläche Einhängewinkel.
- Optimierung mit -S1 Varianten (S. 34)**
Verlangt die Einbausituation einen Versatz des Z-EHWs zu AK-Spannrahmen von weniger als 4mm empfehlen wir die Varianten - S1 mit Aussenut nach oben/unten.
- Varianten**
Bei hier nicht erwähnten Vario-Varianten empfehlen wir den Z-EHW nur bedingt. Fragen Sie unseren Verkauf.

Beispiele von Herausforderungen und Lösungen



Spannrahmen Zusatz-Varianten

Sie haben den passenden Spannrahmen bis hierher noch nicht gefunden? Dann werden Ihnen die Zusatz-Varianten hoffentlich die Lösung bieten. Hier sind Spannrahmen zum Einhängen, Einklemmen und Verschrauben zu finden.



Varianten 0928SR1 und SR2

Für die Montage per Federstifte oder per Schraubspanner in Holz-, Isolations- und Mauerlaibungen oder direkt in den Fensterrahmen.

Variante 1126SR1

Spannrahmen mit Z-Schienen für die Montage aussen auf ein Fenster mit rundum flächenbündigem Fensterrahmen.

Varianten 0928SR7 und SR8

Für Fenster mit enganliegenden Flügeln. Ähnlich wie beim Spannrahmen ClipFix wird diese Variante anstatt mit Clips, mit einer Bürstendichtung im Fenster gehalten.

Varianten 1126SR2 und SR3

Spannrahmen zum Aufschraubungen oder Befestigungen per Kunststoff-Vorreiber. Nur von Aussen bedienbar. Beide Rahmen kommen ohne Griffe. Ideal für Industriebauten.

Verwendete Profile

(M=1:2)

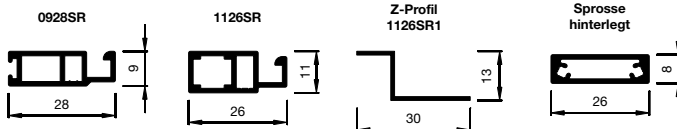

Spannrahmen Zusatz-Varianten

Artikel-Nr.	Preise
0928SR1	S. 51-52

Bestellangaben
Bestellmass Breite Rahmenlichtmass - 6 mm
Bestellmass Höhe Rahmenlichtmass - 6 mm

Informationen
Größen in mm Breite 300 - 1800 Höhe 300 - 2400
Mittelsprosse ab 1501 mm
Bürsten Standard = 9 mm Längere Bürsten möglich: siehe S. 158
Federstifte und Einschlaghülsen je 4 Stk. Standard je 6 Stk. ab 1501 mm

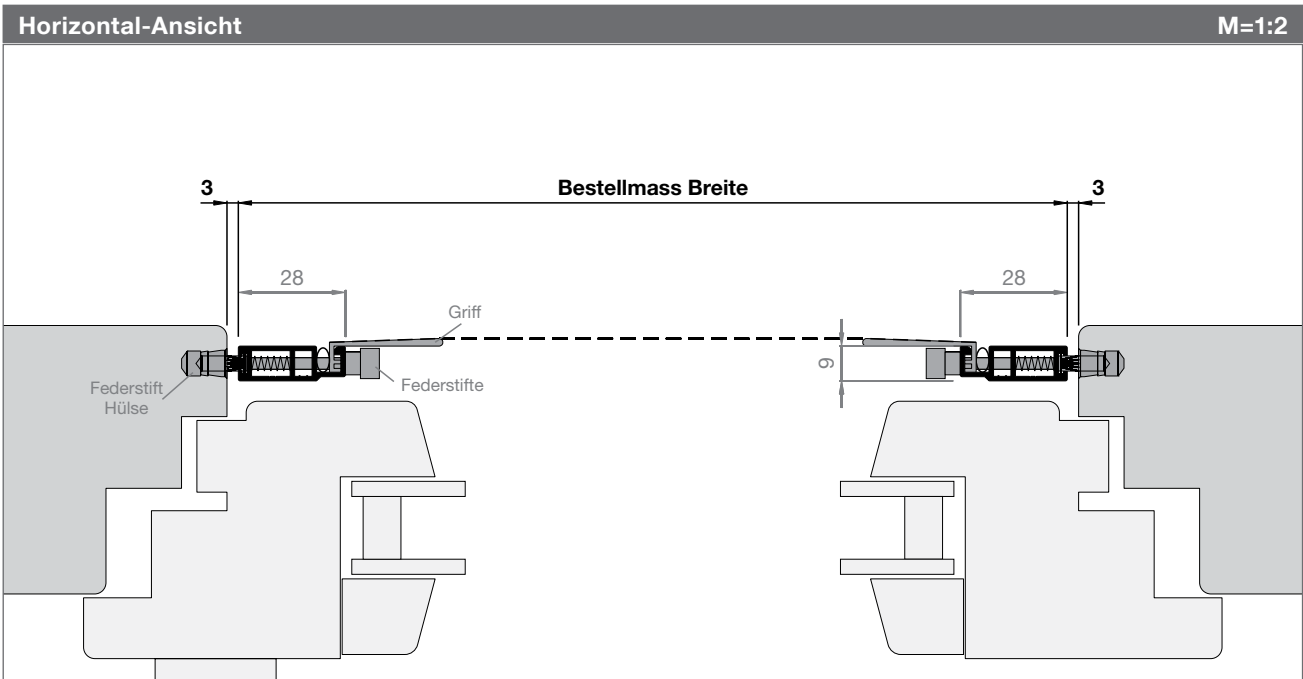
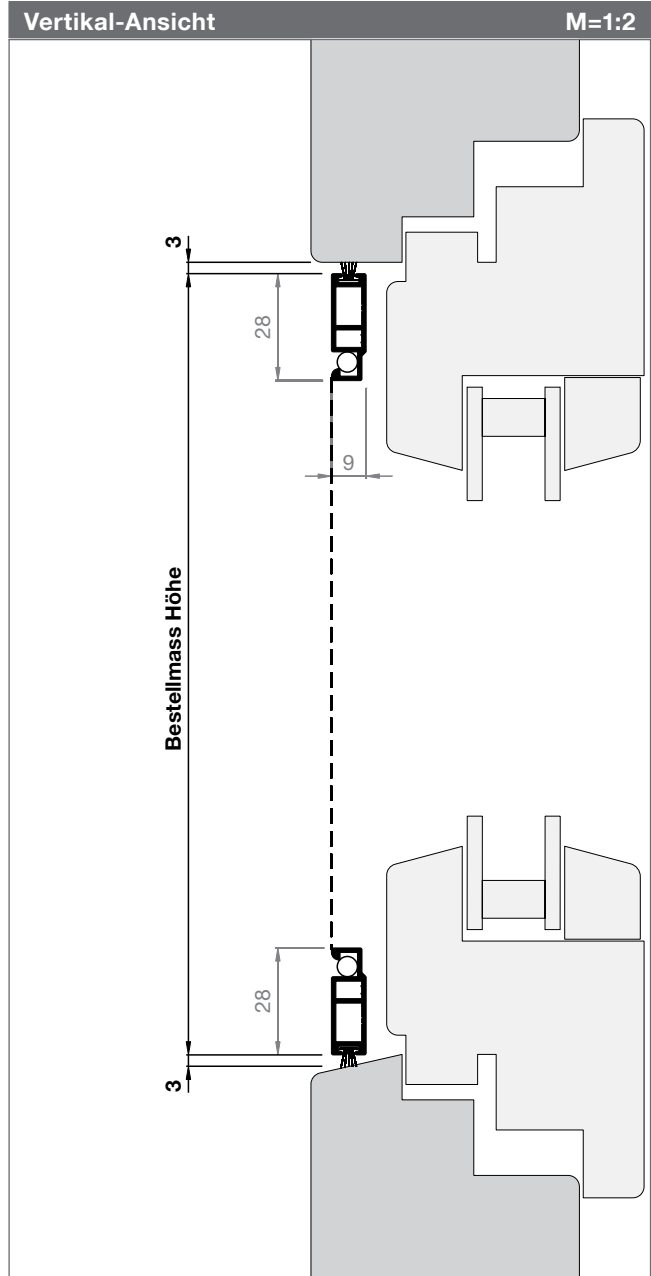

Spannrahmen Zusatz-Varianten

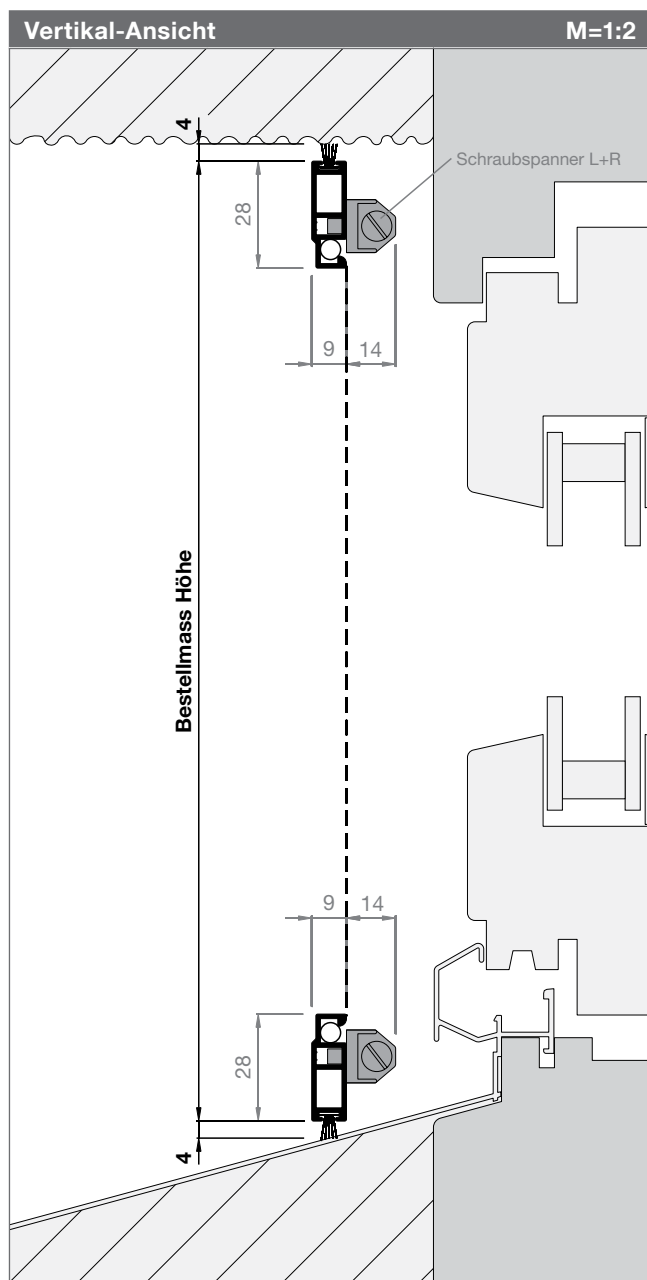

Artikel-Nr.	Preise
0928SR2	S. 51-52

Bestellangaben
Bestellmass Breite Mauerlichtmass - 8 mm
Bestellmass Höhe Mauerlichtmass - 8 mm

Informationen
Größen in mm Breite 300 - 1800 Höhe 300 - 2400
Mittelsprosse ab 1501 mm
Bürsten Standard = 9 mm Längere Bürsten möglich: siehe S. 158
Schraubspanner 4 Stk. Standard 6 Stk. ab 1501 mm (nur in Kombination mit einer Mittelsprosse möglich)

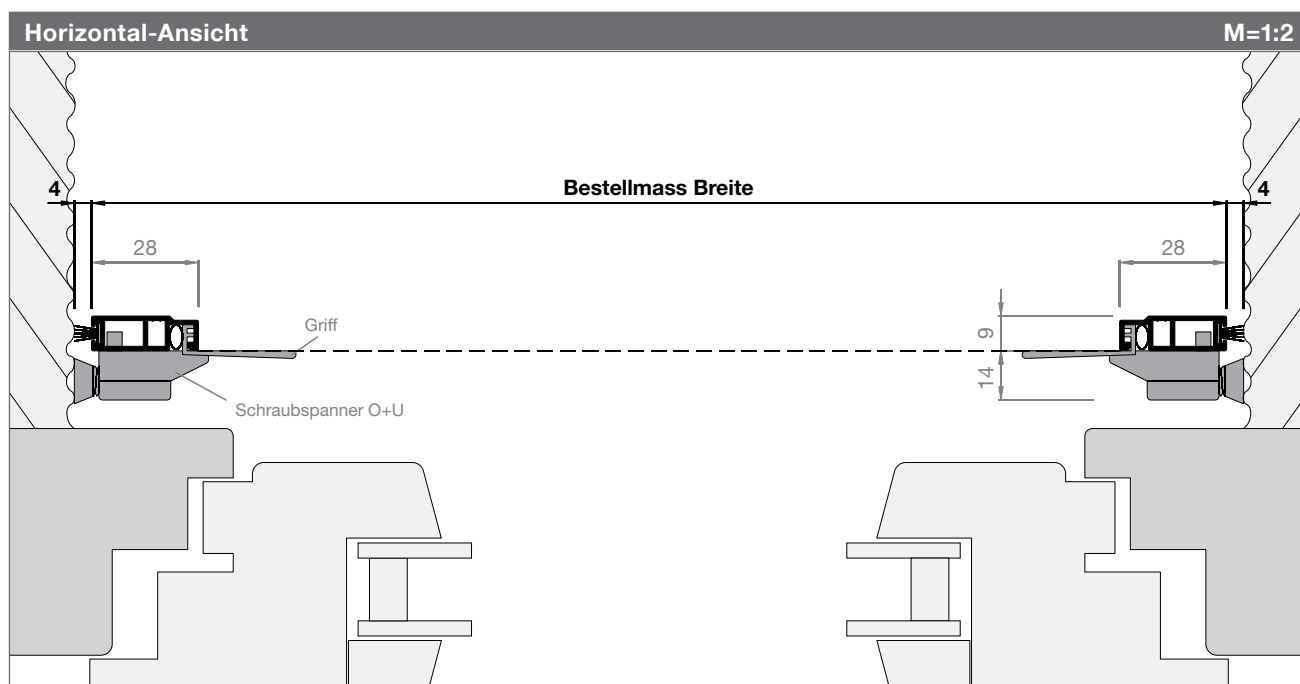

Spannrahmen Zusatz-Varianten

Artikel-Nr.

Preise

0928SR7

S. 51-52

Bestellangaben

Bestellmass Breite

Rahmenlichtmass - 6 mm

Bestellmass Höhe

Rahmenlichtmass - 6 mm

Mass A (max. 12 mm)

Fensterrahmen mit Gummidichtung:
Diese ragt max. 2 mm ins Rahmenlicht

Fensterrahmen: rundumlaufende Schräge von ca. 15°
nötig

Informationen

Größen in mm

Breite 300 - 1800

Höhe 300 - 2400

Mittelsprosse

ab 1501 mm

Einhängewinkel: (abhängig von Mass A)

Mass A	EHW	Bürste	DH*
0-2 mm	3 mm	7 mm	6 mm
3-4 mm	5 mm	9 mm	6 mm
5-6 mm	7 mm	9 mm	7 mm
7-8 mm	9 mm	9 mm	7 mm
9-10 mm	11 mm	11 mm	9 mm
11-12 mm	13 mm	13 mm	10 mm

*DH = Distanzhalter unten

Seitliche Eihängewinkel (EHW)

ab 1501 mm zusätzlich je ein EHW mittig

Achtung

kleine Lochbildung in den Ecken möglich

Vertikal-Ansicht

M=1:2

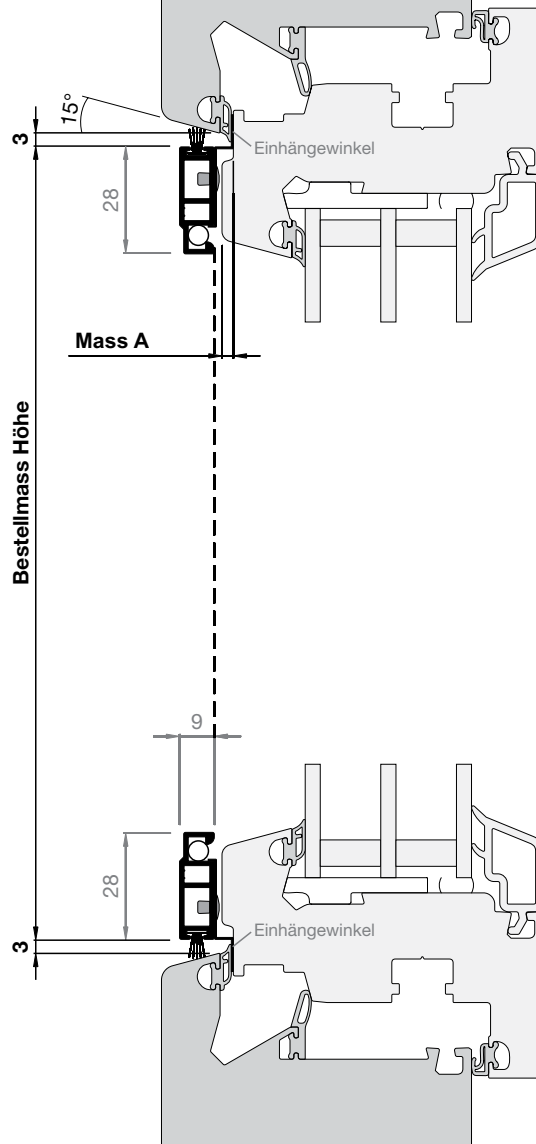

Horizontal-Ansicht

M=1:2

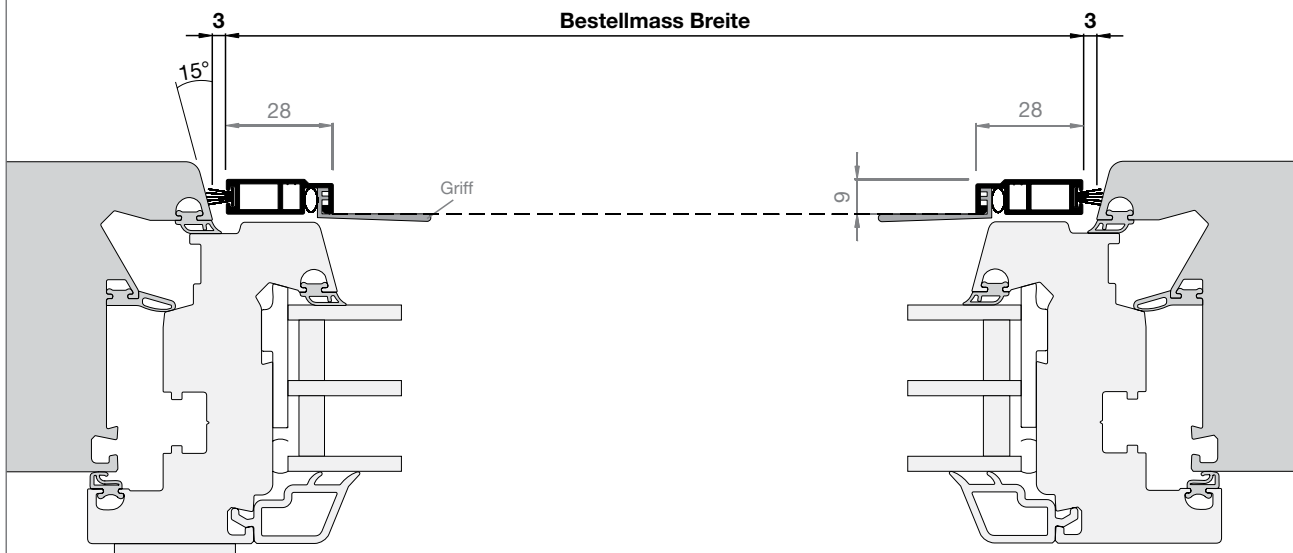

Spannrahmen Zusatz-Varianten

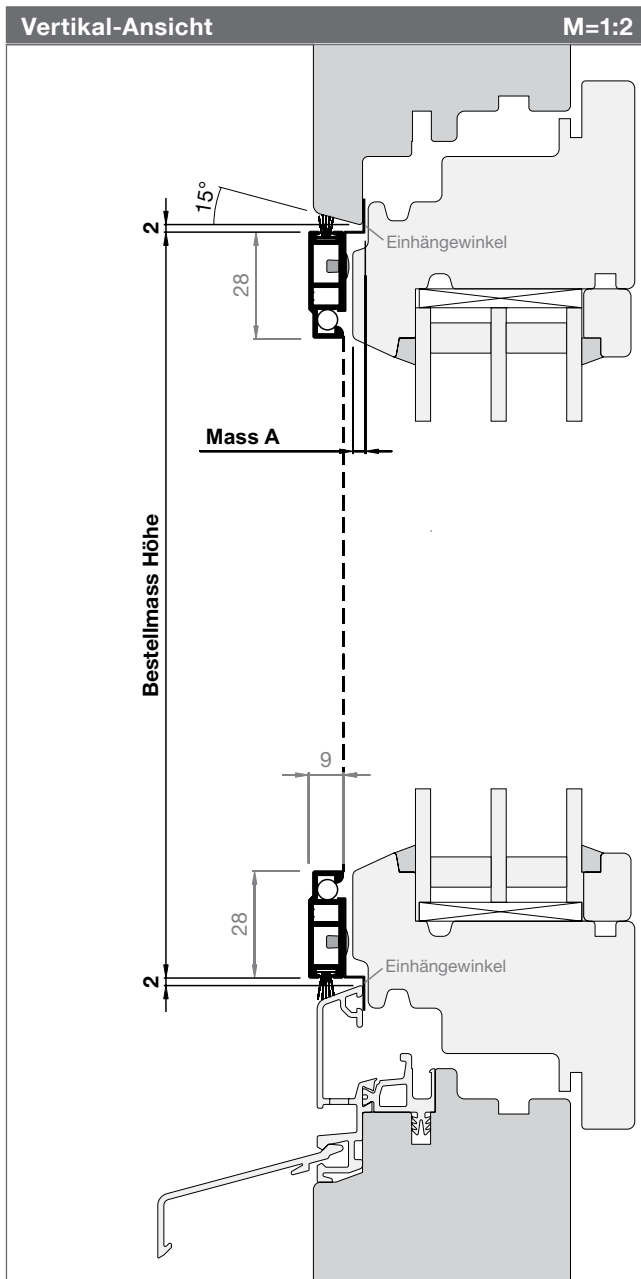

Artikel-Nr.

0928SR8

Preise

S. 51-52

Bestellangaben

Bestellmass Breite

Rahmenlichtmass - 4 mm

Bestellmass Höhe

Rahmenlichtmass - 4 mm

Mass A (max. 12 mm)

Fensterrahmen ohne Gummidichtung.

Fensterrahmen: rundumlaufende Schräge von ca. 15° nötig.

Informationen

Größen in mm

Breite 300 - 1800

Höhe 300 - 2400

Mittelsprosse

ab 1501 mm

Einhängewinkel: (abhängig von Mass A)

Mass A	EHW	Bürste	DH*
0-2 mm	3 mm	7 mm	6 mm
3-4 mm	5 mm	9 mm	6 mm
5-6 mm	7 mm	9 mm	7 mm
7-8 mm	9 mm	9 mm	7 mm
9-10 mm	11 mm	11 mm	9 mm
11-12 mm	13 mm	13 mm	10 mm

*DH = Distanzhalter unten

Seitliche Einhängewinkel (EHW)

ab 1501 mm zusätzlich je ein EHW mittig

Achtung

kleine Lochbildung in den Ecken möglich

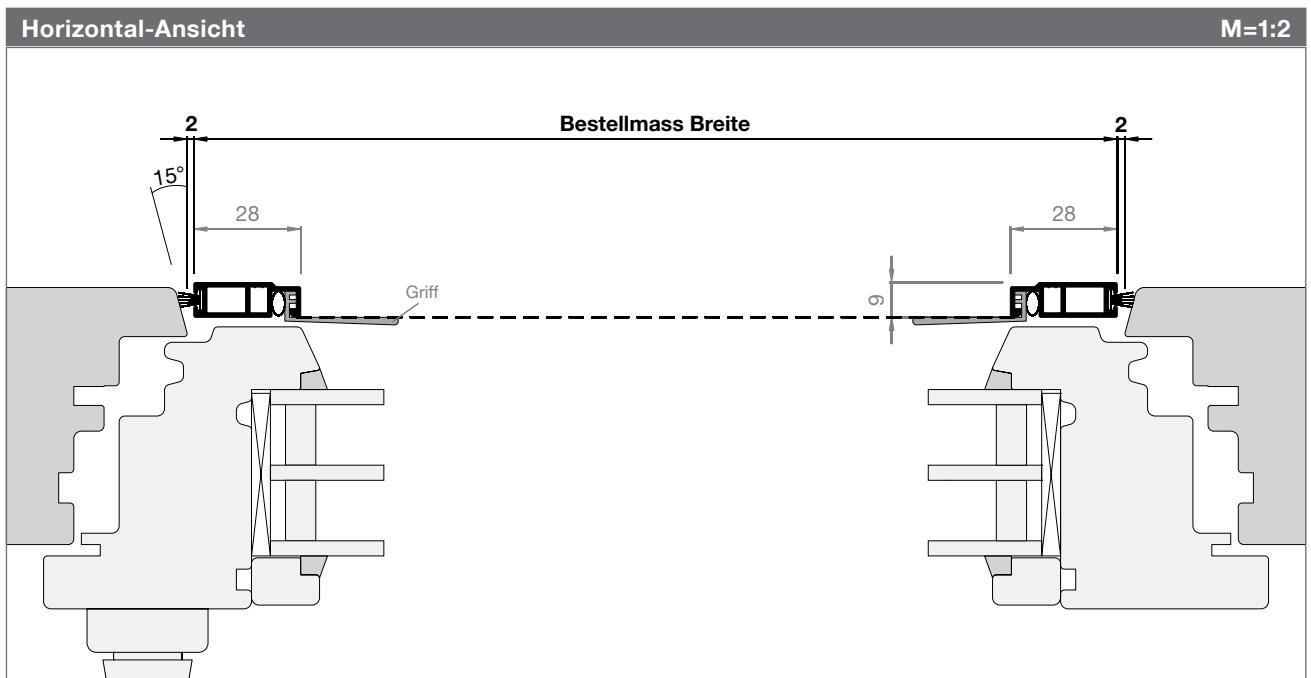

Spannrahmen Zusatz-Varianten

Artikel-Nr.	Preise
1126SR1	S. 51-52

Bestellangaben
Bestellmass Breite Rahmenlichtmass + 36 mm
Bestellmass Höhe Rahmenlichtmass + 36 mm
Schienenlänge Standard = Bestellmass Breite Längere Schienen möglich (bitte angeben)

Informationen
Größen in mm Breite 300 - 1800 Höhe 300 - 2400
Mittelsprosse ab 1501 mm
Montage Optional: mit Montagebohrung siehe S. 51

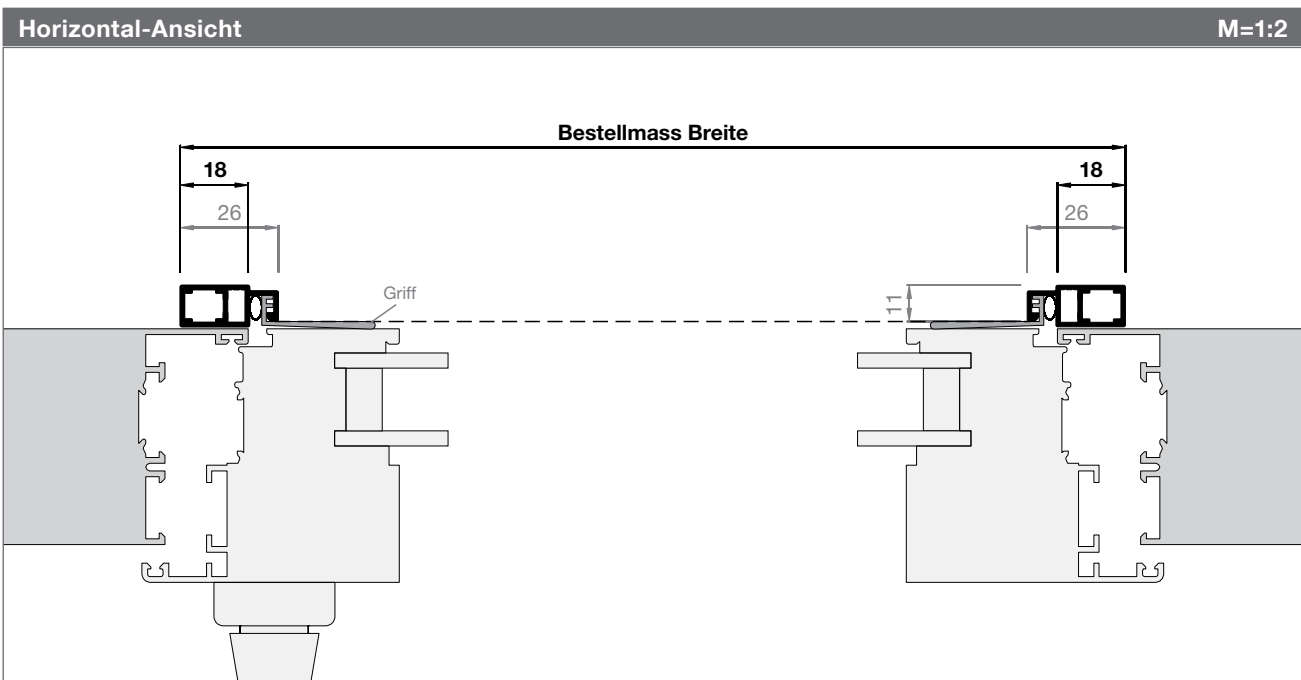
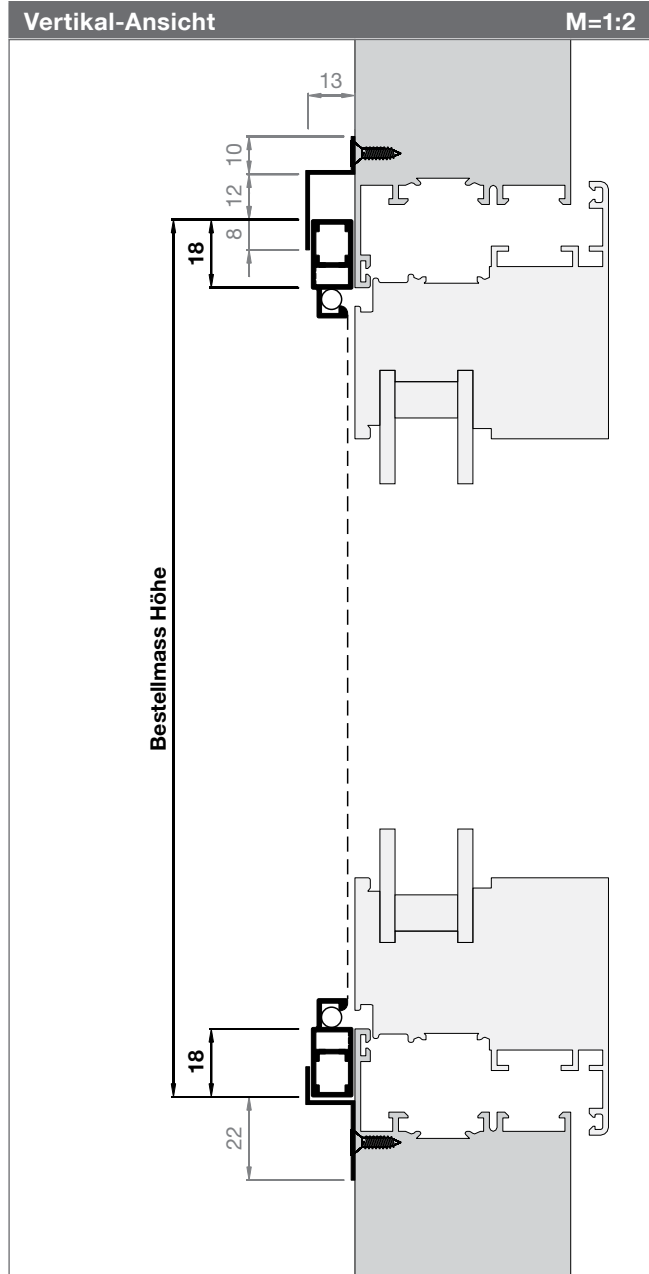

Spannrahmen Zusatz-Varianten

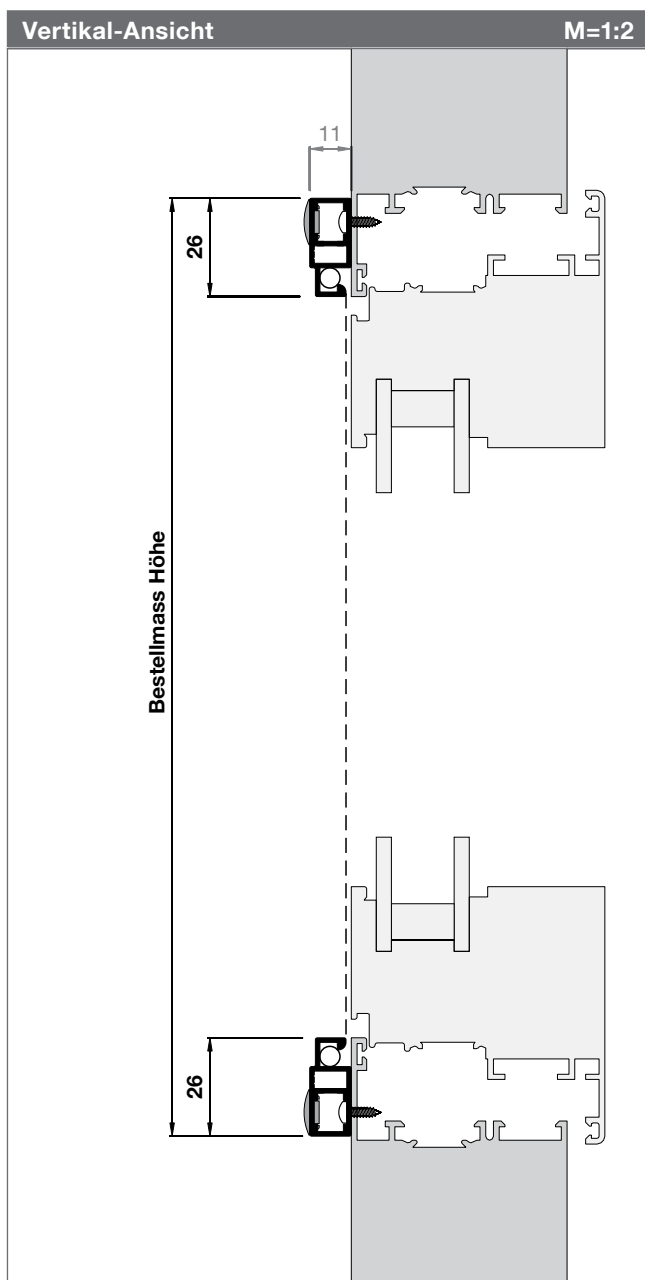

Artikel-Nr.	Preise
1126SR2	S. 51-52

Bestellangaben
Bestellmass Breite Rahmenlichtmass + 52 mm
Bestellmass Höhe Rahmenlichtmass + 52 mm

Informationen
Größen in mm Breite 300 - 1800 Höhe 300 - 2400
Mittelsprosse ab 1501 mm Auf Wunsch mit Hilfssprosse (kann nach der Montage entfernt werden).
Griffe Standard: ohne Griffe
Montage Optional: mit Montagebohrung siehe S. 51

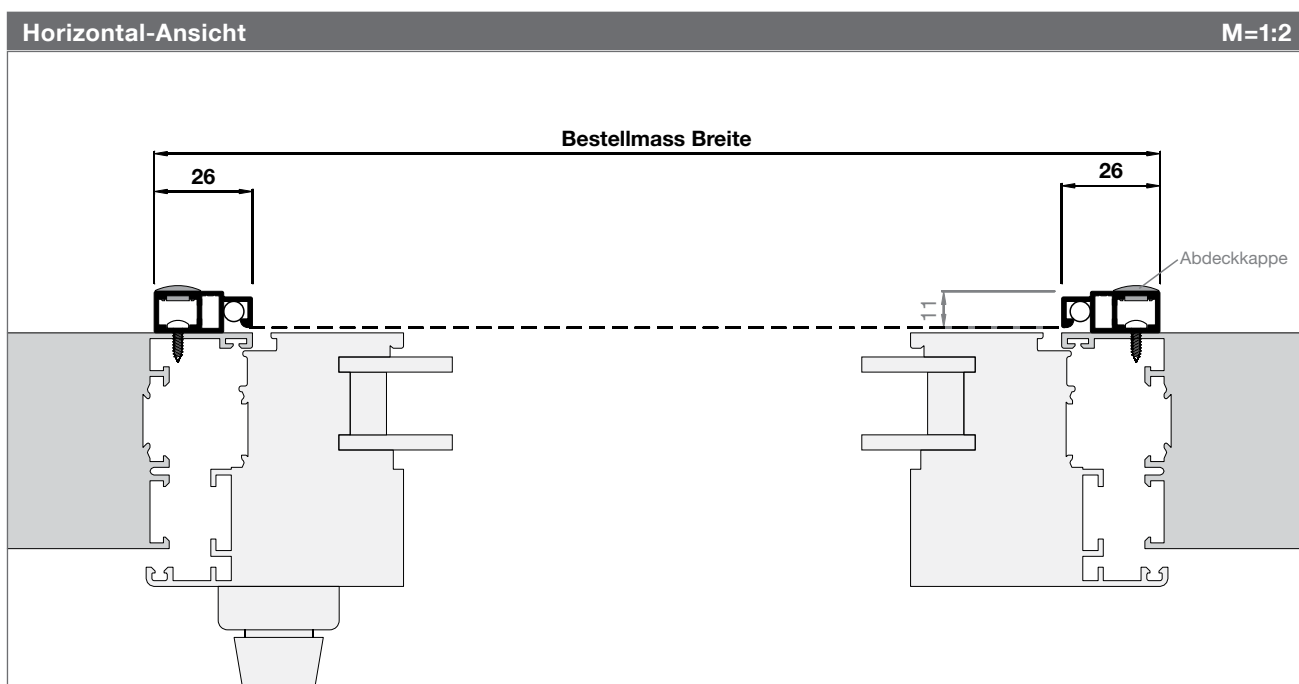

Spannrahmen Zusatz-Varianten

Artikel-Nr.	Preise
1126SR3	S. 51-52

Bestellangaben
Bestellmass Breite Rahmenlichtmass + 52 mm
Bestellmass Höhe Rahmenlichtmass + 52 mm

Informationen
Größen in mm Breite 300 - 1800 Höhe 300 - 2400
Mittelsprosse ab 1501 mm
Griffe Standard: ohne Griffe
Kunststoff-Vorreiber (drehbar) 6 Stk. Standard
Montage nur von aussen montierbar

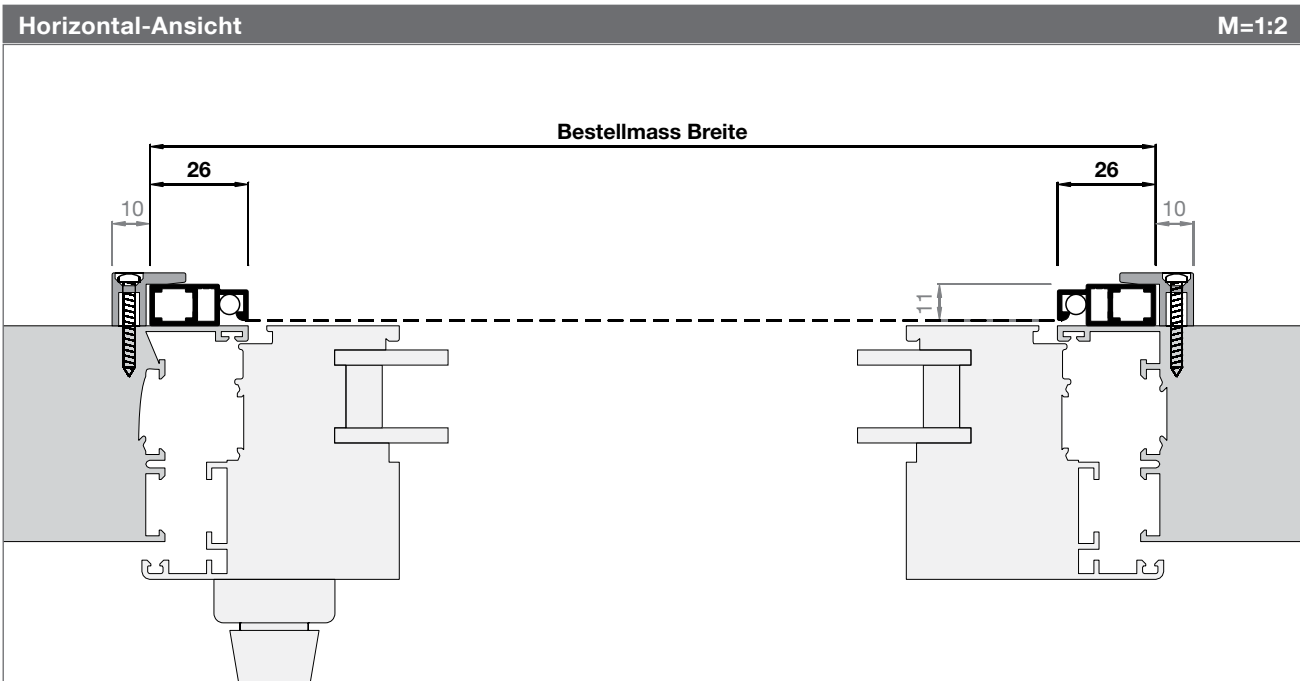
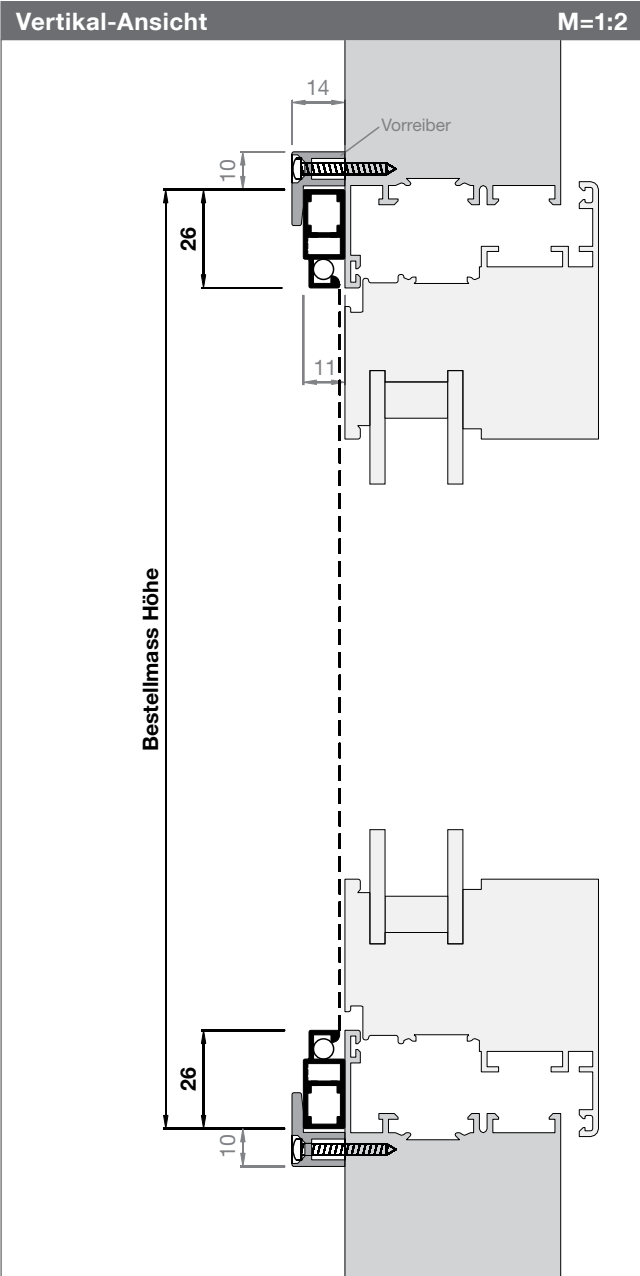

Preisliste Spannrahmen Zusatz-Varianten

Preise sind fertige Konstruktionspreise exkl. MwSt. Bei Zwischenmassen gilt die nächstgrössere Abmessung.
 Fahrtkosten und Montage werden separat berechnet. Montagezeit ca. 5 - 30 Min.

Spannrahmen Zusatz-Varianten																	Art.Nr. 0928SR1-SR2, 0928SR7-SR8, 1126SR1	
Höhe	Breite																+100	
	400	500	600	700	800	900	1000	1100	1200	1300	1400	1500	1600	1700	1800	1900		
400	176	187	199	204	209	215	220	226	232	237	242	248	253	259	265	309	+5	
500	187	193	204	209	215	220	226	232	237	242	248	253	259	265	270	336	+5	
600	199	204	213	219	225	231	236	242	247	253	259	264	270	275	281	364	+5	
700	204	209	219	225	231	236	242	247	253	259	264	270	275	281	286	370	+5	
800	209	215	225	231	236	242	247	253	259	264	270	275	281	286	293	375	+5	
900	215	220	231	236	242	247	253	259	264	270	275	281	286	293	298	381	+5	
1000	220	226	236	242	247	253	259	264	270	275	281	286	293	298	304	386	+5	
1100	226	232	242	247	253	259	264	270	275	281	286	293	298	304	309	391	+5	
1200	232	237	247	253	259	264	270	275	281	286	293	298	304	309	315	397	+5	
1300	237	242	253	259	264	270	275	281	286	293	298	304	309	315	320	402	+5	
1400	242	248	259	264	270	275	281	286	293	298	304	309	315	320	327	408	+5	
1500	248	253	264	270	275	281	286	293	298	304	309	315	320	327	332	413	+5	
1600	253	259	270	275	281	286	293	298	304	309	315	320	327	332	337	419	+5	
1700	259	265	275	281	286	293	298	304	309	315	320	327	332	337	343	424	+5	
1800	265	270	281	286	293	298	304	309	315	320	327	332	337	343	348	430	+5	
1900	336	342	347	352	359	364	370	375	381	386	391	397	402	408	413	463	+5	
2000	358	364	370	375	381	386	391	397	402	408	413	419	424	430	435	485	+5	
2100	380	386	391	397	402	408	413	419	424	430	435	441	446	451	458	507	+5	
2200	386	391	397	402	408	413	419	424	430	435	441	446	451	458	463	513	+5	
2300	391	397	402	408	413	419	424	430	435	441	446	451	458	463	469	518	+5	
2400	397	403	408	413	419	424	430	435	441	446	451	458	463	469	474	523	+5	
+100	+5	+5	+5	+5	+5	+5	+5	+5	+5	+5	+5	+5	+5	+5	+5	+5	a.A.	

Ab 1501 mm wird zur Verstärkung eine Sprosse eingebaut, betrifft: Art. Nr. 0928SR1-SR2, 0928SR7-SR8, 1126SR1

Spannrahmen Zusatz-Varianten																	Art.Nr. 1126SR2-SR3	
Höhe	Breite																+100	
	400	500	600	700	800	900	1000	1100	1200	1300	1400	1500	1600	1700	1800	1900		
400	156	167	179	184	190	195	200	206	211	217	222	228	234	240	245	317	+5	
500	167	172	184	190	195	200	206	211	217	222	228	234	240	245	251	345	+5	
600	179	184	190	195	200	206	211	217	222	228	234	240	245	251	256	351	+5	
700	184	190	195	200	206	211	217	222	228	234	240	245	251	256	261	356	+5	
800	190	195	200	206	211	217	222	228	234	240	245	251	256	261	267	362	+5	
900	195	200	206	211	217	222	228	234	240	245	251	256	261	267	272	367	+5	
1000	200	206	211	217	222	228	234	240	245	251	256	261	267	272	278	373	+5	
1100	206	211	217	222	228	234	240	245	251	256	261	267	272	278	284	378	+5	
1200	211	217	222	228	234	240	245	251	256	261	267	272	278	284	290	385	+5	
1300	217	222	228	234	240	245	251	256	261	267	272	278	284	290	295	390	+5	
1400	222	228	234	240	245	251	256	261	267	272	278	284	290	295	301	395	+5	
1500	228	234	240	245	251	256	261	267	272	278	284	290	295	301	306	401	+5	
1600	234	240	245	251	256	261	267	272	278	284	290	295	301	306	312	406	+5	
1700	240	245	251	256	261	267	272	278	284	290	295	301	306	312	317	412	+5	
1800	245	251	256	261	267	272	278	284	290	295	301	306	312	317	323	417	+5	
1900	317	345	351	356	362	367	373	378	385	390	395	401	406	412	417	446	+5	
2000	322	350	356	361	367	372	378	384	390	395	400	406	411	417	422	451	+5	
2100	327	355	361	366	372	377	384	389	395	400	405	411	416	422	427	456	+5	
2200	333	360	366	371	377	383	389	394	400	405	410	416	421	427	432	461	+5	
2300	338	365	371	376	383	388	394	399	405	410	415	421	426	432	438	466	+5	
2400	343	370	376	381	388	393	399	404	410	415	420	426	431	438	443	471	+5	
+100	+5	+5	+5	+5	+5	+5	+5	+5	+5	+5	+5	+5	+5	+5	+5	+5	a.A.	

Ab 1501 mm wird zur Verstärkung eine Sprosse eingebaut.

Optionen		
Art.Nr.	Bezeichnung	Preis
H9.9004.99	Montagebohrung pro Produkt - Laibungsmontage / Frontmontage	30.- / Stk.
*Masse und Abstände nach Rollfix-Standard		

Preisliste Spannrahmen Zusatz-Varianten

Preise sind fertige Konstruktionspreise exkl. MwSt. Bei Zwischenmassen gilt die nächstgrössere Abmessung. Fahrtkosten und Montage werden separat berechnet.

Spannrahmen Vario

Spezialgewebe SG

Art.Nr.	Gewebeart	Farbe	max. Breite	bis 1 m ²	1 – 1.5m ²	1.5 – 2m ²	2 – 2.5m ²	2.5 – 3m ²	>3m ²
SG00	Fiberglasgewebe Standard	schwarz	3000mm	kein Aufpreis					
SG01	Aluminiumgewebe	silber	1700mm	+40	+60	+80	+100	+120	a.A.
SG02	Aluminiumgewebe	schwarz	1400mm	+40	+60	+80	+100	+120	a.A.
SG03	Fiberglasgewebe fein	grau	1750mm	+60	+80	+100	+120	+140	a.A.
SG04	Fiberglasgewebe fein	schwarz	1750mm	+60	+80	+100	+120	+140	a.A.
SG05	Fiberglasgewebe extra stark	grau	1400mm	+70	+100	+130	+160	+190	a.A.
SG06	Fiberglasgewebe extra stark	schwarz	1400mm	+70	+100	+130	+160	+190	a.A.
SG07	Edelstahlgewebe V2A	silber	1500mm	+80	+100	+120	+140	+160	a.A.
SG07.4	Edelstahlgewebe V4A	silber	1450mm	+100	+120	+140	+160	+180	a.A.
SG08	Edelstahlgewebe V2A fein	silber	1450mm	+100	+130	+160	+190	+210	a.A.
SG10	AntiPoll	schwarz	2300mm	+50	+70	+90	+110	+130	a.A.
SG11	UltraView Fiberglas	schwarz	2300mm	+35	+50	+65	+80	+95	a.A.
SG12	BetterView Fiberglas	schwarz	2300mm	+20	+35	+50	+65	+80	a.A.
SG13	OptiView Edelstahl	schwarz	1400mm	+120	+150	+180	+210	+240	a.A.

Preisberechnung: Aufpreis Spezialgewebe ist dem Produktpreis (B x H) zu addieren. Gewebespezifikation S. 5

Gewebe ersetzen EG

Art.Nr.	Gewebeart	Farbe	Pauschale	< 1m ²	1 – 1.5m ²	1.5 – 2m ²	2 – 2.5m ²	2.5 – 3m ²	>3m ²
EG0	Fiberglasgewebe Standard	grau		40.-	60.-	80.-	100.-	120.-	a.A.
EG00	Fiberglasgewebe Standard	schwarz		40.-	60.-	80.-	100.-	120.-	a.A.
EG*	Grundpauschale für andere Gewebe generell:			40.-					



Diese Grundpauschale wird zum Spezialgewebe-Aufpreis dazu gezählt. (siehe Preisliste für Spezialgewebe)

Sonderlackierung SL

Aufpreis Sonderfarben	Grundpauschale ^(a)	ab 7m	bis 20m	bis 50m	bis 75m	bis 100m	>100m
SL10 Farben in RAL/NCS (IGP-Lagerfarben)	+168.- (bis 7m)	Aufpreis	+24.-	+22.-	+20.-	+18.-	a.A.
SL20 Hochwetterfeste Farben (IGP-Lagerfarben)	+210.- (bis 7m)	pro m^(b)	+30.-	+26.-	+22.-	+18.-	a.A.

a) Grundpauschale pro Sonderfarbe für 0-7m (m = Profillaufmeter). Entfällt ab 7m. **weitere Farben auf Anfrage**
 b) Aufpreis pro Laufmeter ab 7m pro Sonderfarbe.

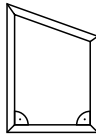
Sonderformen SF

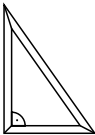
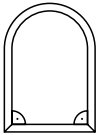
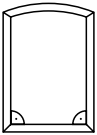
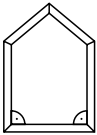
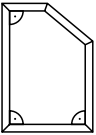
	SF1	SF2	SF3	SF4	SF5	SF6	SF7
							
Aufpreis bei Fertigung nach:	4-Eck mit 1 Schrägen	Dreieck ohne rechten Winkel	Dreieck rechtwinklig	Rundbogen	Stichbogen	5-Eck mit 2 Schrägen	5-Eck mit 1 Schrägen
Massangabe	+195.- / Stk.	+220.- / Stk.	+195.- / Stk.	+600.- / Stk.	+390.- / Stk.	+300.- / Stk.	+230.- / Stk.
Schablone	+265.- / Stk.	+290.- / Stk.	+265.- / Stk.	+675.- / Stk.	+460.- / Stk.	+375.- / Stk.	+300.- / Stk.

Preisberechnung: Aufpreis Sonderform ist dem Produktpreis (B x H) zu addieren. Weitere Formen (Kreis, Trapez, etc.) auf Anfrage.

Ersatzteile

Art.Nr.	Bezeichnung	Preis / Stk.
B1.1169.00	Federstift kurz mit Einschlaghülse	6.50
B1.1170.00	Federstift lang mit Einschlaghülse	7.00
B1.1197.01	Schraubspanner weiss inkl. Schraube	2.50
B1.1198.90	Schraubspanner schwarz inkl. Schraube	2.50

Fensterrollos

Der flexible Insektenschutz für jedes Fenster. Wird das Insektengitter nicht benötigt, lassen Sie es mit einer einfachen Handbewegung im Rollokasten verschwinden.



Neues Design
Kettenrollo
ab S. 62

Fensterrollo 4451FR – Laibungsmontage

Für die Montage in Holz-, Isolations- und Mauerlaibungen.
FR1 - FR3: Kastenbefestigung seitlich durch Montagelasche
FR6 - FR8: Kastenbefestigung nach oben durch Clip
FR11-FR13: Kastenbefestigung aufgesteckt auf Führungen

Fensterrollo 4451FR – Frontmontage

Für die Montage direkt auf den Fensterrahmen / Dachschrägen.
FR4 wird aussen vor das Fenster montiert
FR5 wird beim Dachschrägen-Ausschnitt innen aufgesetzt.

Fensterrollo Slim 3145FR

Speziellösung für sehr schmale Einbausituationen.

Kettenrollo 4451KR

Bei Fenstern mit Absturzsicherung, Festverglasung seitlich oder französischem Balkon. Die Bedienung erfolgt bequem über einen Kettenzug.

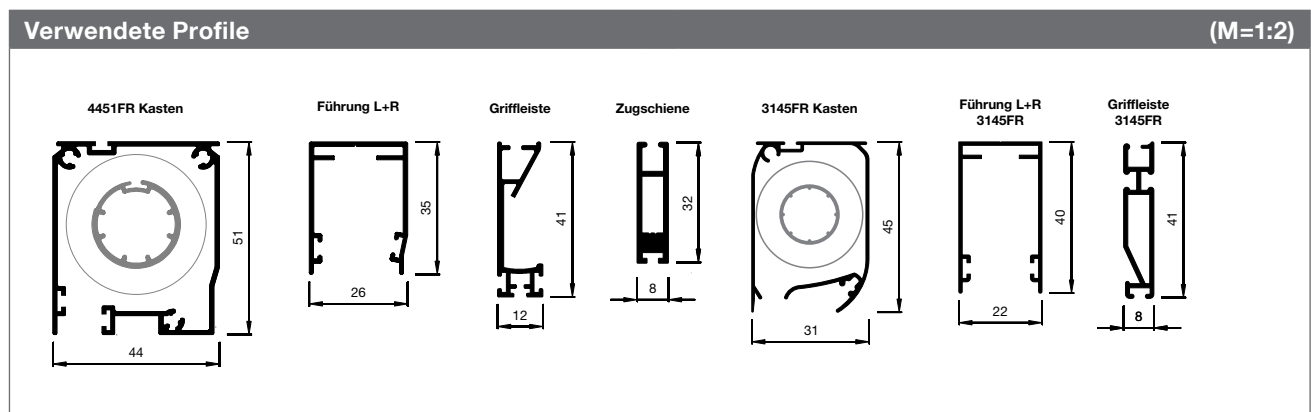

Fensterrollo

Artikel-Nr.	Preise
4451FR1	S. 67-68

Bestellangaben
Bestellmass Breite Mauerlichtmass - 1 mm
Bestellmass Höhe Mauerlichtmass - 1 mm

Informationen
Größen in mm Breite 500 - 2400 800 - 2000 Höhe 1700 2600
Montagelaschen unsichtbar (Standard) Rollo seitlich in Laibung verschraubt. Montagelaschen hinter Führungen versteckt (Stanzung).
Bürstendichtung im Rollokasten (standard) Erzeugt eine undurchdringliche Barriere für Insekten.
Schliessteil (Standard) integriert und höhenverstellbar
Federbremse ab Breite 700 mm - 2000 mm Sorgt für ein sanftes und kontrolliertes Aufrollen des Insektengitters.
Feder-Justierung (Standard) Mit der integrierten Feder-Justierung lässt sich die Federspannung jederzeit mühelos einstellen.
2te Feder Standard: ab Bestellmass Breite 2001 mm
Montage Optional: mit Montagebohrung siehe S. 67

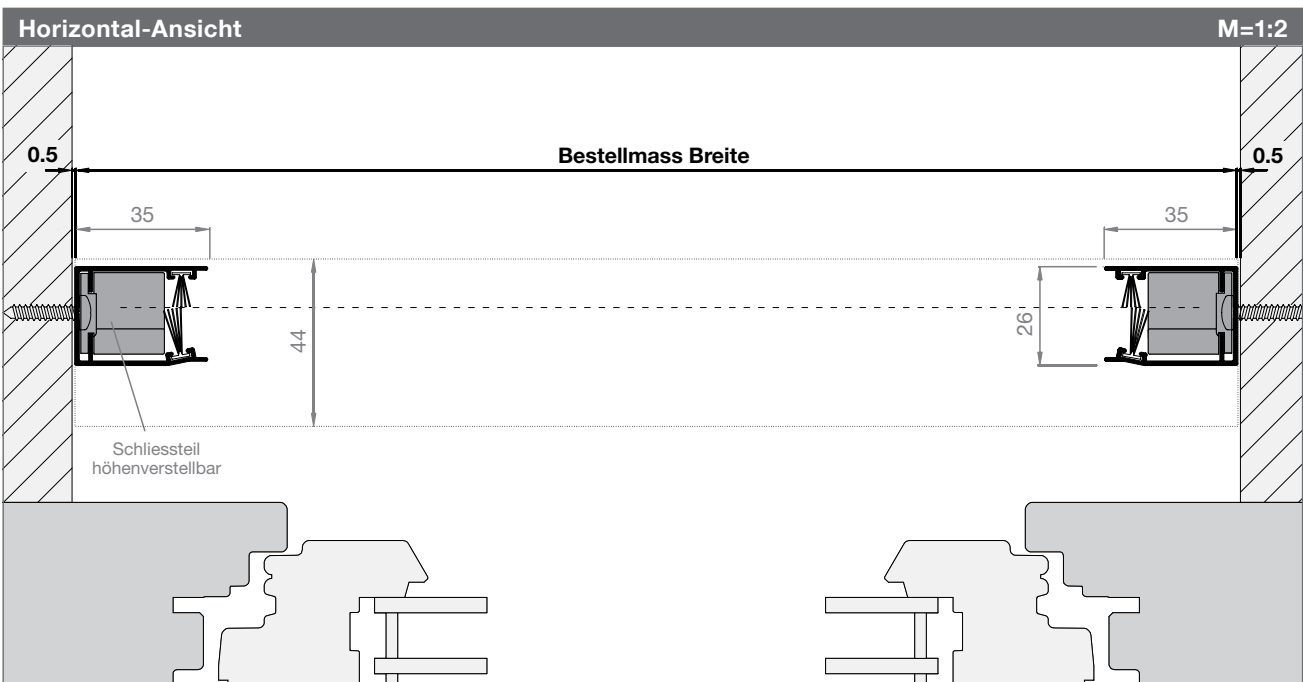
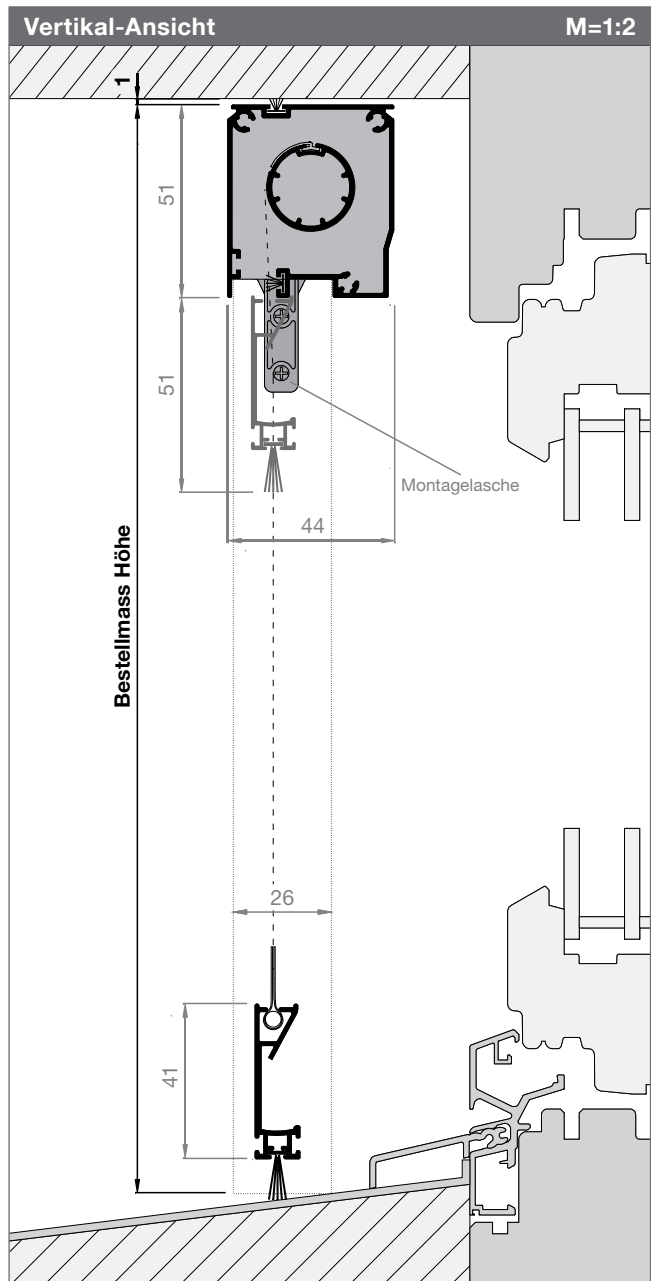
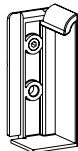

Fensterrollo

Artikel-Nr.	Preise
4451FR6	S. 67-68

Bestellangaben
Bestellmass Breite (Horizontal-Ansicht S. 54) Mauerlichtmass - 1 mm
Bestellmass Höhe (Vertikal-Ansicht unten) Mauerlichtmass - 5 mm

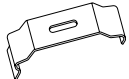
Informationen
Grössen in mm Breite 500 - 2400 800 - 2000 Höhe 1700 2600
Clips (Standard) Einfachste Montage

*restliche Angaben gem. 4451FR1

Artikel-Nr.	Preise
4451FR11	S. 67-68

Bestellangaben
Bestellmass Breite (Horizontal-Ansicht S. 54) Mauerlichtmass - 1 mm
Bestellmass Höhe (Vertikal-Ansicht unten) Mauerlichtmass - 1 mm

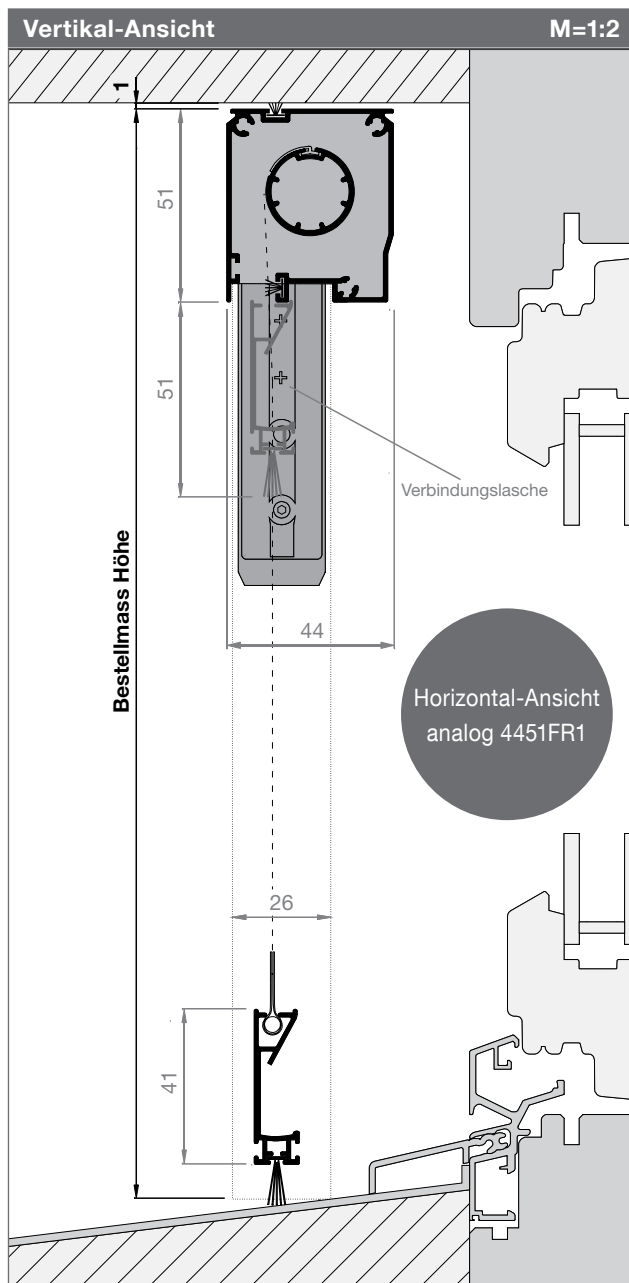
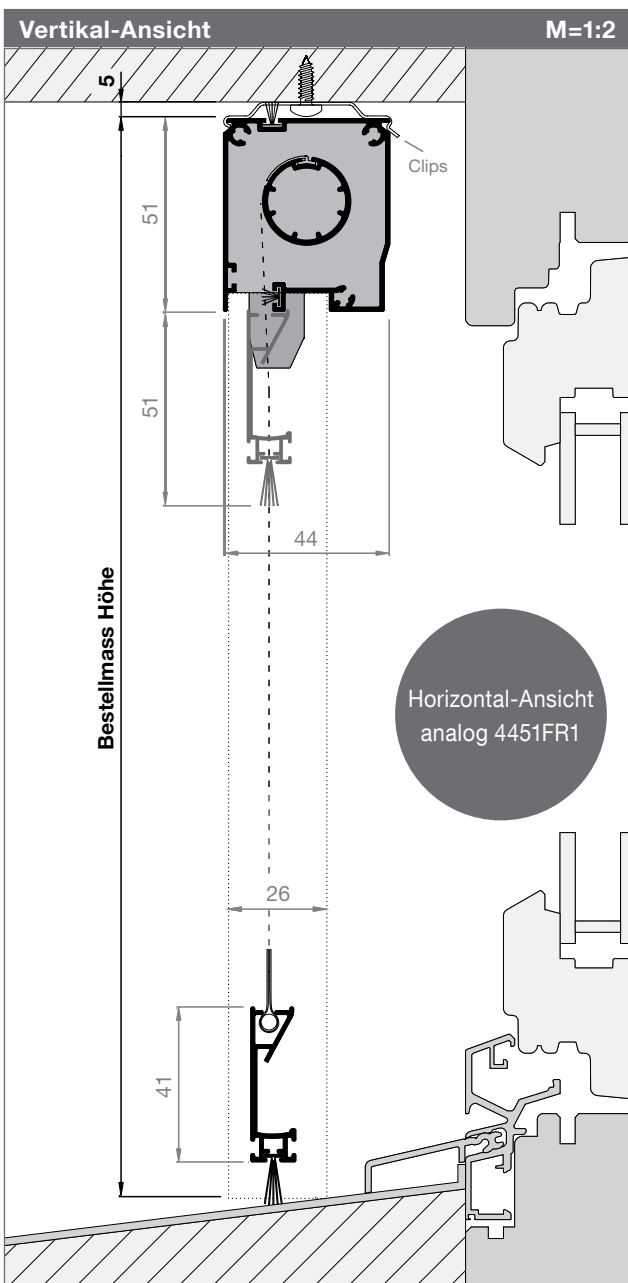
Informationen
Grössen in mm Breite 500 - 2400 800 - 2000 Höhe 1700 2600
Extralange Verbindungslaschen (Standard) Der Rollokasten wird auf die Führungen aufgesteckt. Vorsicht: Führungen festtragend montieren!
*restliche Angaben gem. 4451FR1



Fensterrollo

Artikel-Nr.	Preise
4451FR2	S. 67-68

Bestellangaben
Bestellmass Breite Mauerlichtmass - 1 mm
Bestellmass Höhe Mauerlichtmass - 1 mm

Informationen
Größen in mm Breite 500 - 2400 800 - 2000 Höhe 1700 2600
Montagelaschen unsichtbar (Standard) Rollo seitlich in Laibung verschraubt. Montagelaschen hinter Führungen versteckt (Stanzung).
Bürstendichtung im Rollokasten (standard) Erzeugt eine undurchdringliche Barriere für Insekten.
Schliessteil (Standard) integriert und höhenverstellbar
Federbremse ab Breite 700 mm - 2000 mm Sorgt für ein sanftes und kontrolliertes Aufrollen des Insektengitters.
Feder-Justierung (Standard) Mit der integrierten Feder-Justierung lässt sich die Federspannung jederzeit mühelos einstellen.
2te Feder Standard: ab Bestellmass Breite 2001 mm
Montage Optional: mit Montagebohrung siehe S. 67

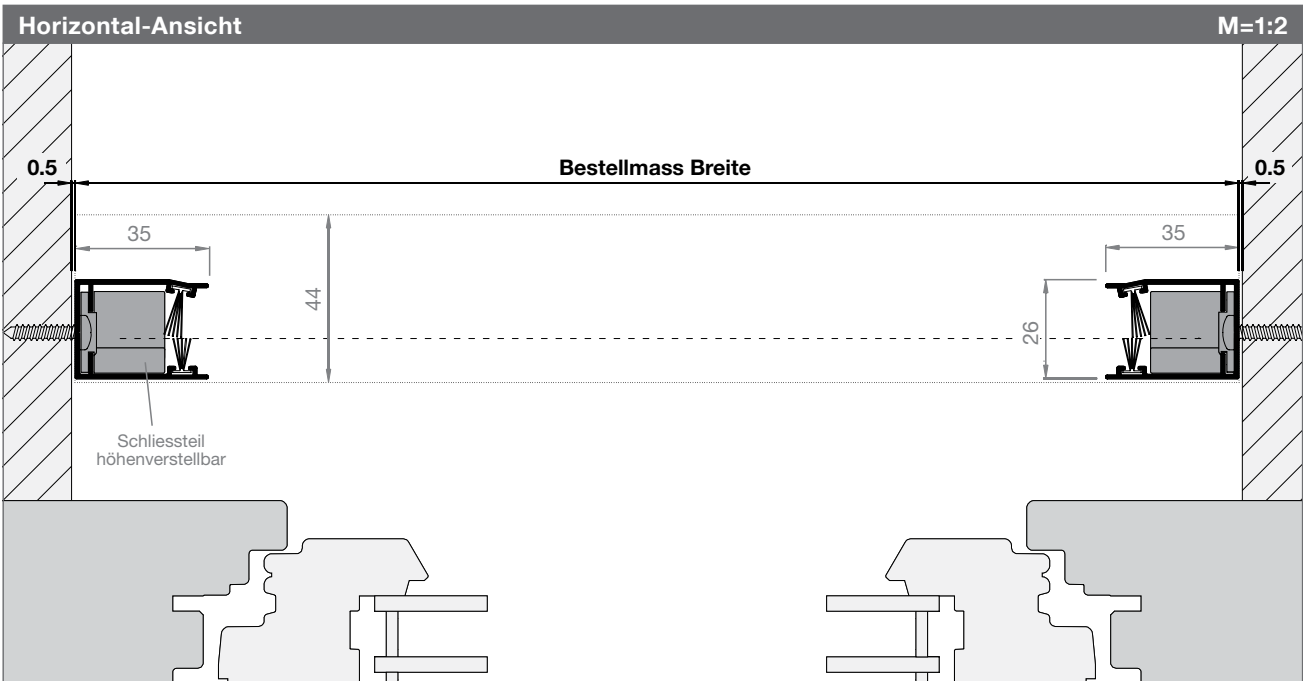
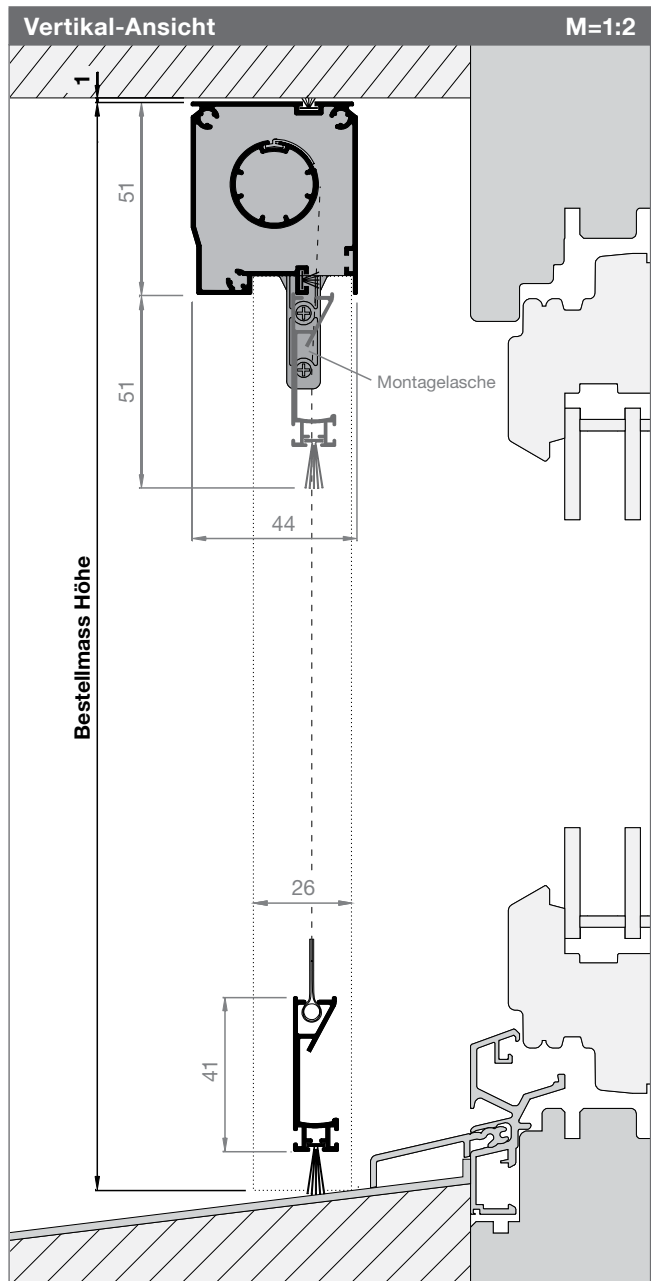
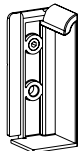

Fensterrollo

Artikel-Nr.	Preise
4451FR7	S. 67-68

Bestellangaben
Bestellmass Breite (Horizontal-Ansicht S. 56) Mauerlichtmass - 1 mm
Bestellmass Höhe (Vertikal-Ansicht unten) Mauerlichtmass - 5 mm

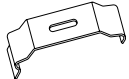
Informationen
Grössen in mm Breite 500 - 2400 800 - 2000 Höhe 1700 2600
Clips (Standard) Einfachste Montage

*restliche Angaben gem. 4451FR2

Artikel-Nr.	Preise
4451FR12	S. 67-68

Bestellangaben
Bestellmass Breite (Horizontal-Ansicht S. 56) Mauerlichtmass - 1 mm
Bestellmass Höhe (Vertikal-Ansicht unten) Mauerlichtmass - 1 mm

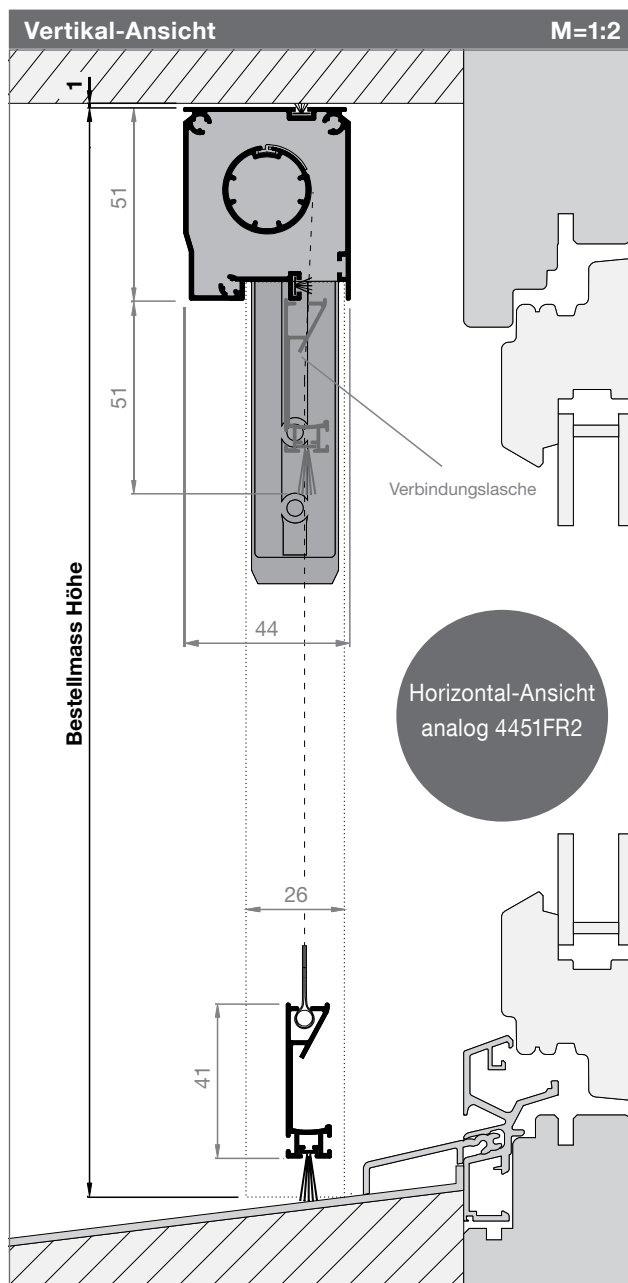
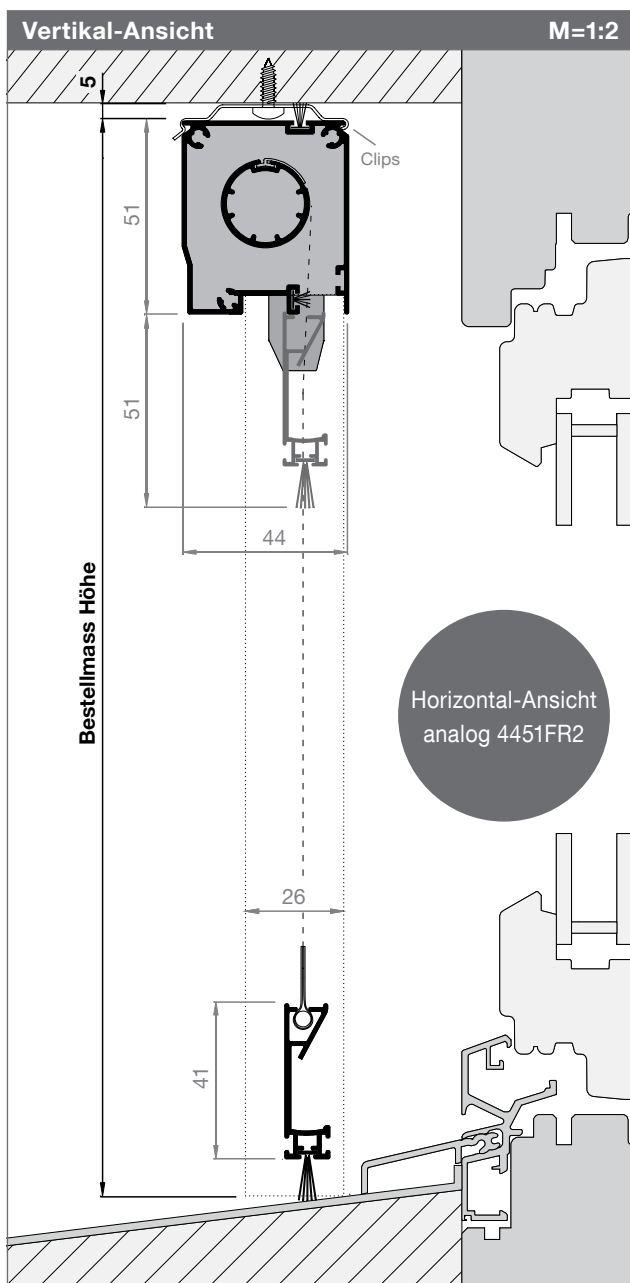
Informationen
Grössen in mm Breite 500 - 2400 800 - 2000 Höhe 1700 2600
Extralange Verbindungslaschen (Standard) Der Rollokasten wird auf die Führungen aufgesteckt. Vorsicht: Führungen festtragend montieren!
*restliche Angaben gem. 4451FR2



Fensterrollo

Artikel-Nr.	Preise
4451FR3	S. 67-68

Bestellangaben
Bestellmass Breite Mauerlichtmass - 1 mm
Bestellmass Höhe Mauerlichtmass oben bis Wetterschenkel - 1 mm

Informationen
Größen in mm Breite 500 - 2400 800 - 2000 Höhe 1700 2600
Montagelaschen unsichtbar (Standard) Rollo seitlich in Laibung verschraubt. Montagelaschen hinter Führungen versteckt (Stanzung).
Bürstendichtung im Rollokasten (standard) Erzeugt eine undurchdringliche Barriere für Insekten.
Schliessteil (Standard) integriert und höhenverstellbar
Federbremse ab Breite 700 mm - 2000 mm Sorgt für ein sanftes und kontrolliertes Aufrollen des Insektengitters.
Feder-Justierung (Standard) Mit der integrierten Feder-Justierung lässt sich die Federspannung jederzeit mühelos einstellen.
2te Feder Standard: ab Bestellmass Breite 2001 mm
Montage Optional: mit Montagebohrung siehe S. 67

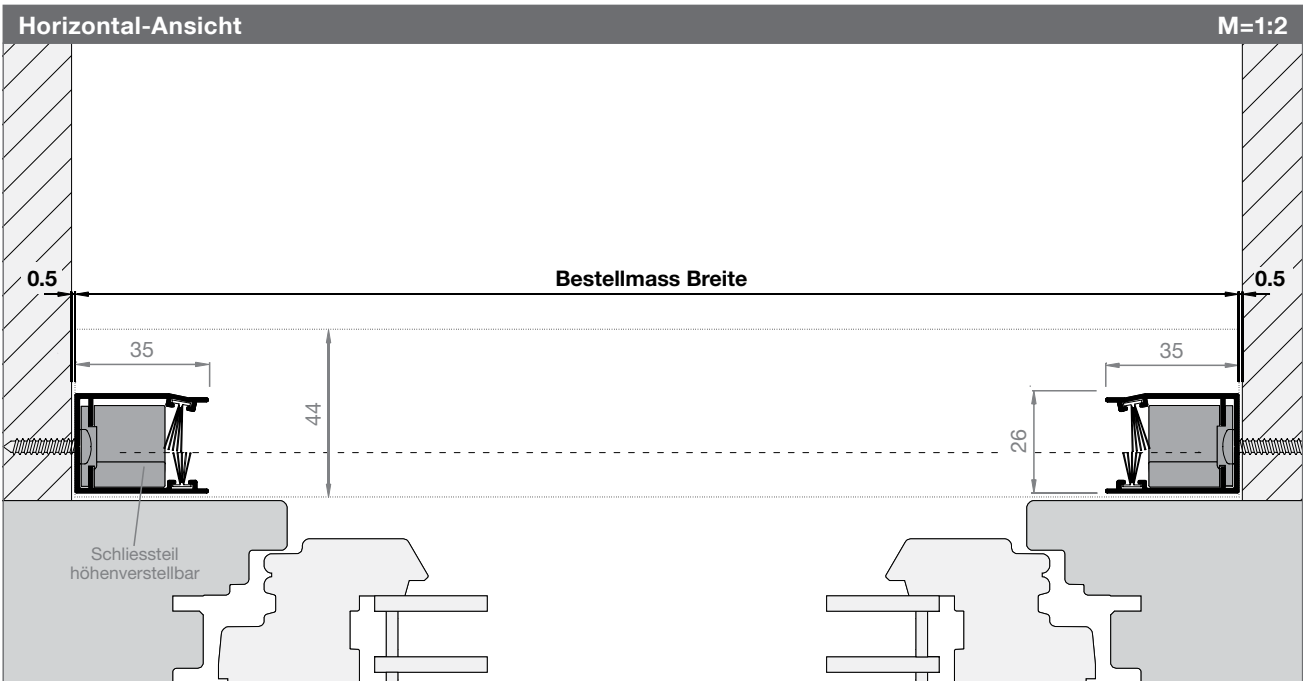
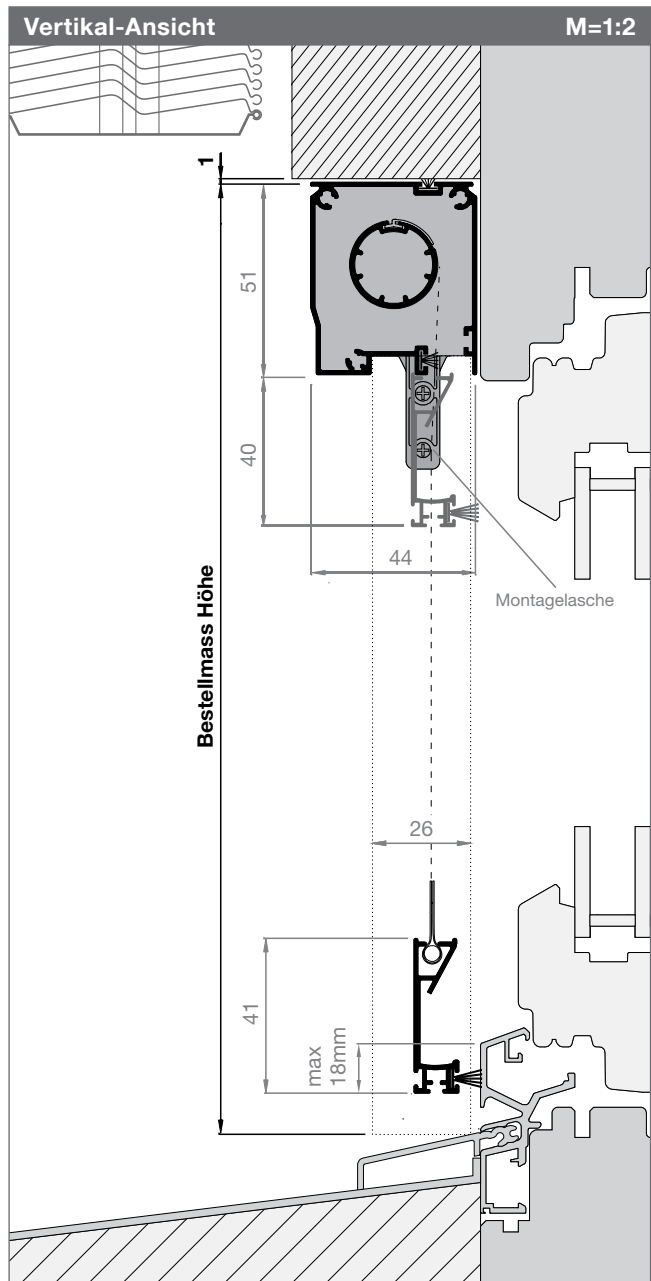
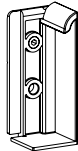

Fensterrollo

Artikel-Nr.	Preise
4451FR8	S. 67-68

Bestellangaben
Bestellmass Breite (Horizontal-Ansicht S. 58) Mauerlichtmass - 1 mm
Bestellmass Höhe (Vertikal-Ansicht unten) Mauerlichtmass - 5 mm

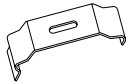
Informationen
Größen in mm Breite 500 - 2400 800 - 2000 Höhe 1700 2600
Clips (Standard) Einfachste Montage

*restliche Angaben gem. 4451FR3

Artikel-Nr.	Preise
4451FR13	S. 67-68

Bestellangaben
Bestellmass Breite (Horizontal-Ansicht S. 58) Mauerlichtmass - 1 mm
Bestellmass Höhe (Vertikal-Ansicht unten) Mauerlichtmass - 1 mm

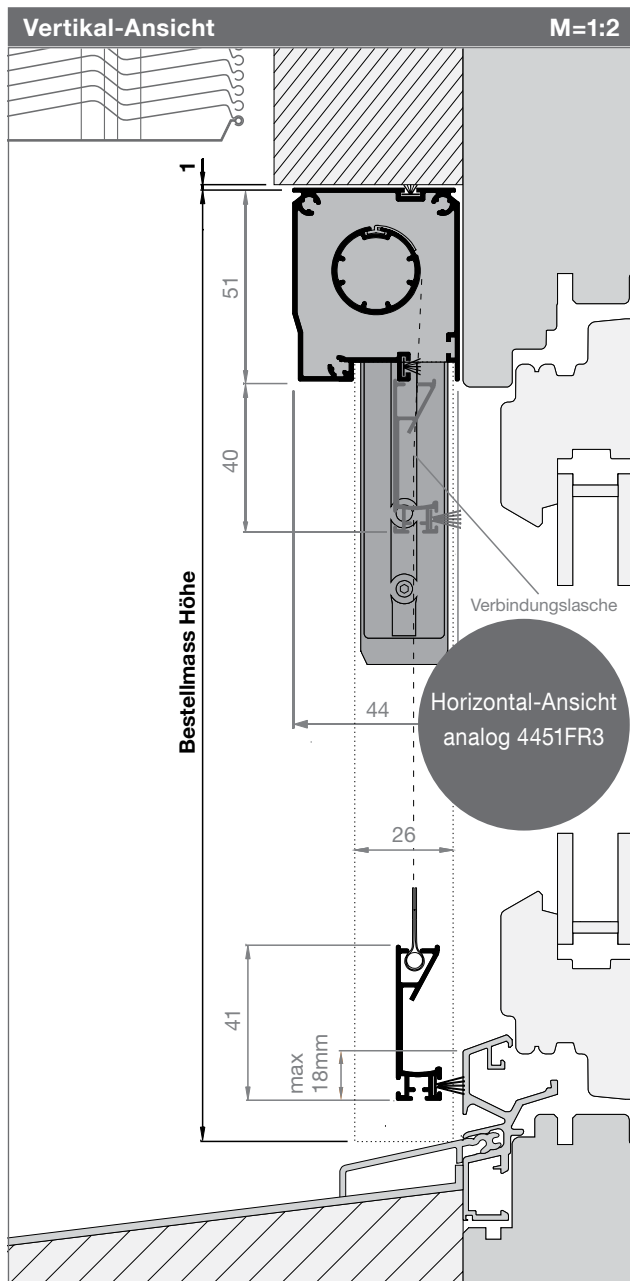
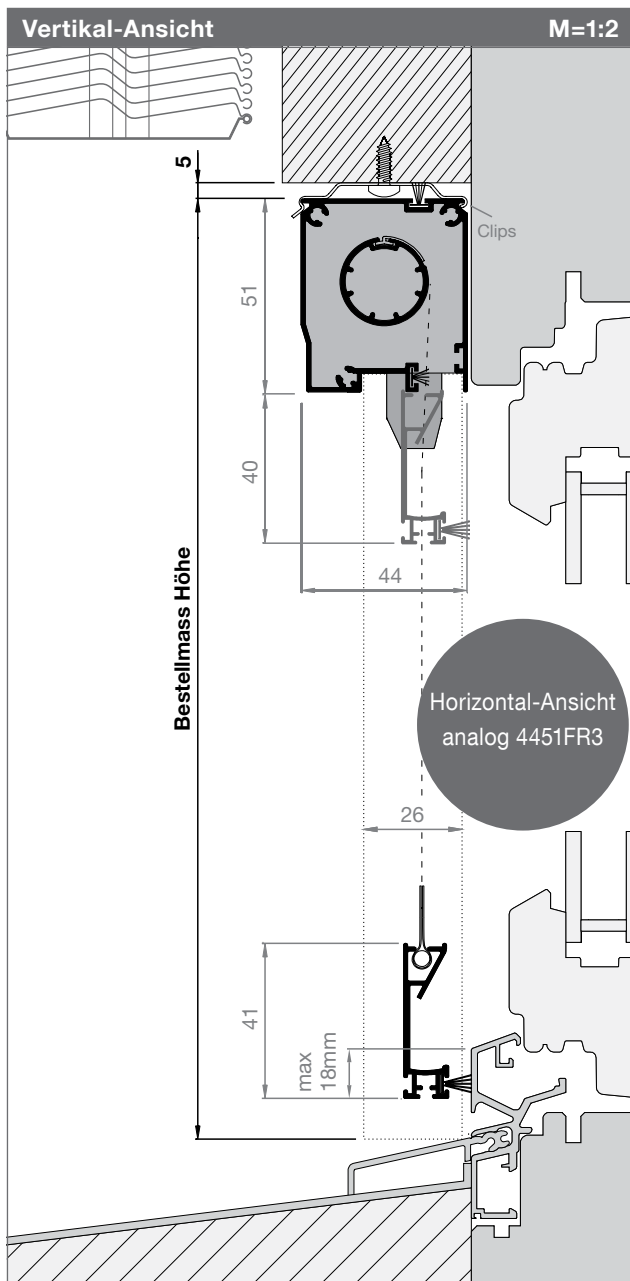
Informationen
Größen in mm Breite 500 - 2400 800 - 2000 Höhe 1700 2600
Extralange Verbindungslaschen (Standard) Der Rollokasten wird auf die Führungen aufgesteckt. Vorsicht: Führungen festtragend montieren!
*restliche Angaben gem. 4451FR3



Fensterrollo

Artikel-Nr.

Preise

4451FR4

S. 67-68

Bestellangaben

Bestellmass Breite

Rahmenlichtmass + 70 mm

Bestellmass Höhe

Rahmenlicht oben bis Wetterschenkel + 51 mm

Informationen

Größen in mm

Breite 500 - 2400 800 - 2000

Höhe 1700 2600

Extralange Verbindungslaschen (Standard)

Der Rollokasten wird mit den Verbindungslaschen auf die Führungen aufgesteckt und mit Gewindestiften fixiert.

Vorsicht: Führungen festtragend montieren!

Bürstendichtung im Rollokasten (standard)

Erzeugt eine undurchdringliche Barriere für Insekten.

Schliessteil (Standard)

integriert und höhenverstellbar

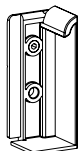

Federbremse

ab Breite 700 mm - 2000 mm

Sorgt für ein sanftes und kontrolliertes Aufrollen des Insektengitters.

Feder-Justierung (Standard)

Mit der integrierten Feder-Justierung lässt sich die Federspannung jederzeit mühelos einstellen.

2te Feder

Standard: ab Bestellmass Breite 2001 mm

Montage

Optional: mit Montagebohrung siehe S. 67

Vertikal-Ansicht

M=1:2

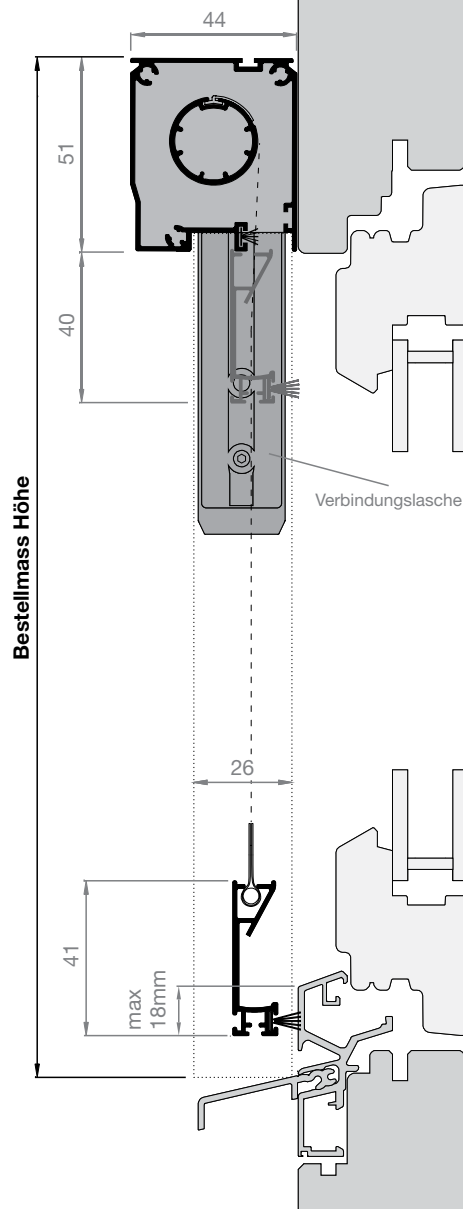

Horizontal-Ansicht

M=1:2

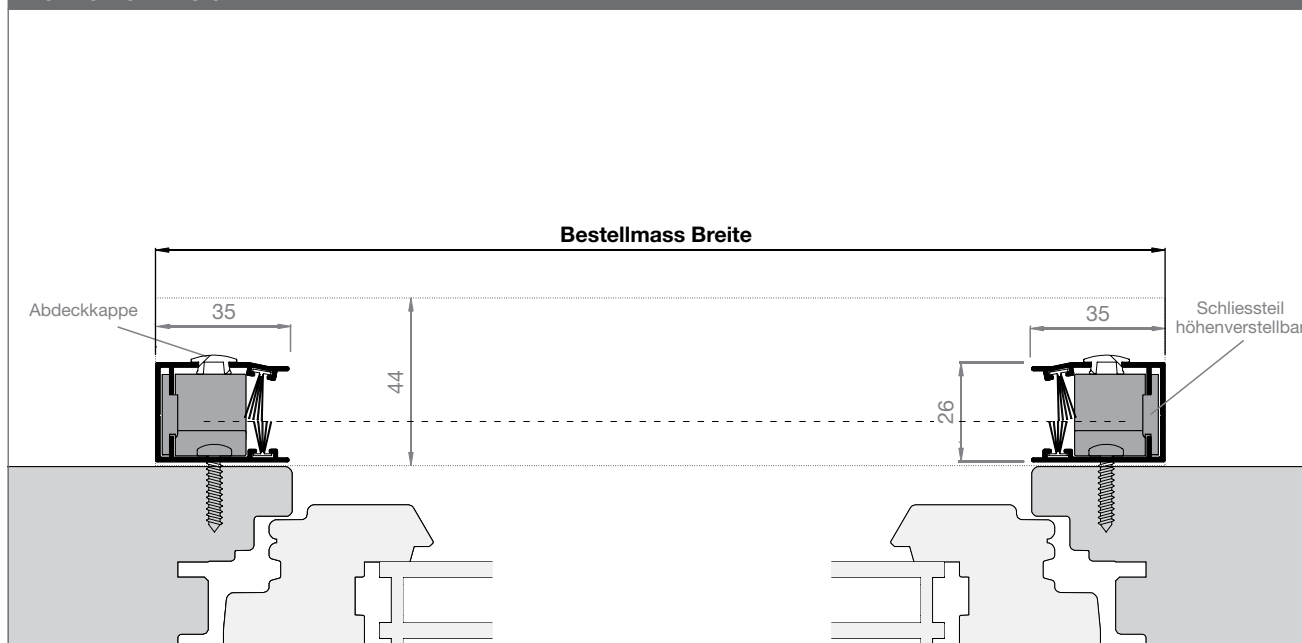

Fensterrollo

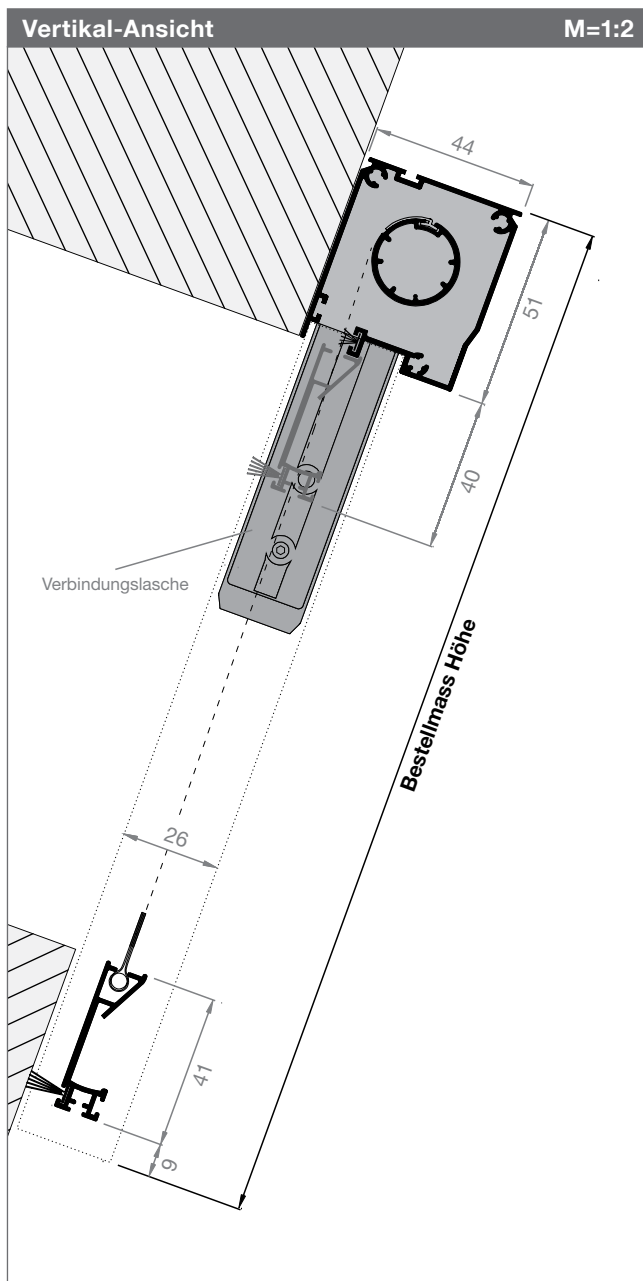

Artikel-Nr.

Preise

4451FR5

S. 67-68

Bestellangaben

Bestellmass Breite

Laibungs-Lichtmass innen + 70 mm

Bestellmass Höhe

Laibungs-Lichtmass innen + 101 mm

Informationen

Größen in mm

Breite 500 - 2400 800 - 2000

Höhe 1700 2600

Extralange Verbindungslaschen (Standard)

Der Rollokasten wird mit den Verbindungslaschen auf die Führungen aufgesteckt und mit Gewindestiften fixiert.

Vorsicht: Führungen festtragend montieren!

Bürstendichtung im Rollokasten (standard)

Erzeugt eine undurchdringliche Barriere für Insekten.

Schliessteil (Standard)

integriert und
höhenverstellbar

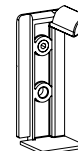

Federbremse

ab Breite 700 mm - 2000 mm

Sorgt für ein sanftes und kontrolliertes
Aufrollen des Insektengitters.

Feder-Justierung (Standard)

Mit der integrierten Feder-Justierung lässt sich die
Federspannung jederzeit mühelos einstellen.

2te Feder

Standard: ab Bestellmass Breite 2001 mm

Montage

Optional: mit Montagebohrung siehe S. 67

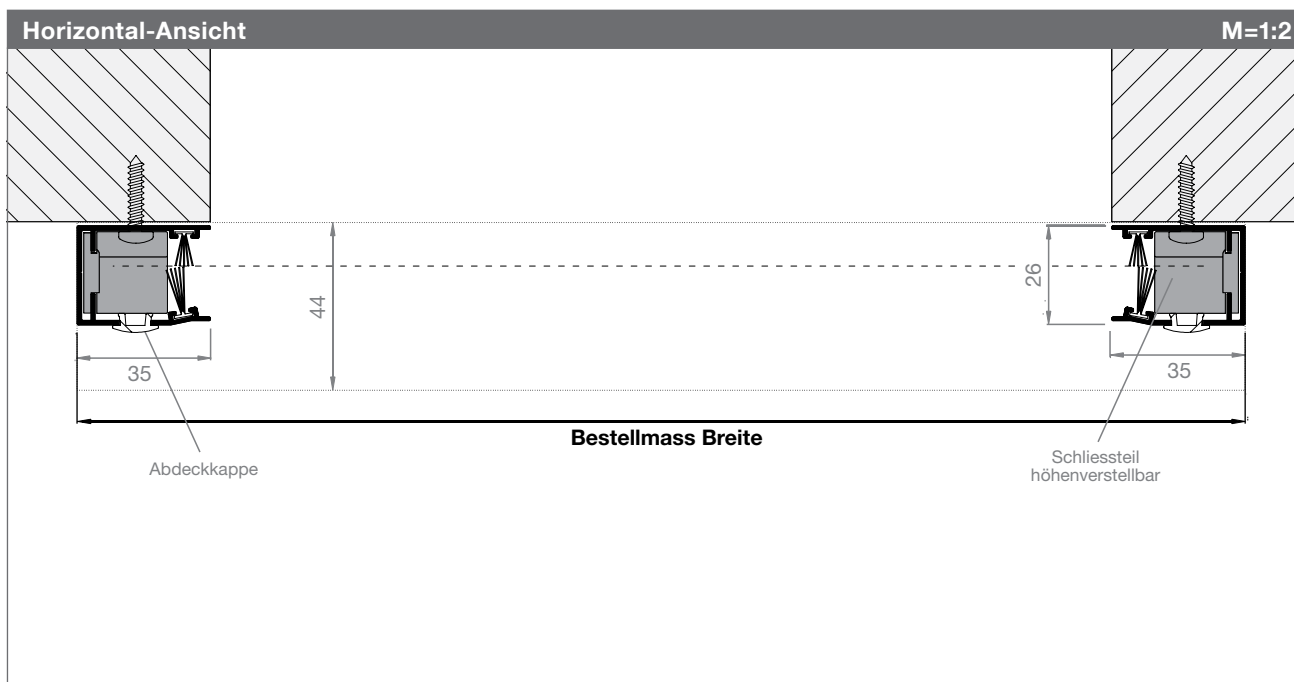

Fensterrollo mit Kettenzug

Artikel-Nr.	Preise
4451KR11	S. 67-68

Bestellangaben

Bestellmass Breite
Mauerlichtmass - 1 mm

Bestellmass Höhe
Mauerlichtmass - 1 mm

Angaben Kettenzug
Innenansicht Kettenseite: L oder R

L (links) R (rechts)

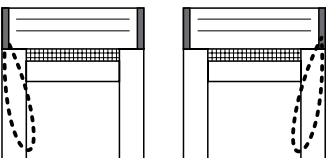

Kettenausführung: I oder I+A

I (innen) I+A (innen+aussen)

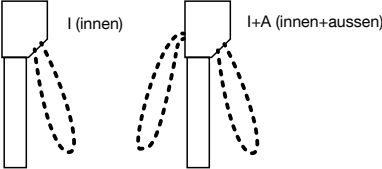

Kettenlänge: _____ mm (max. 2000 mm)
Ab Werk:
Höhe ≤ 1600 mm: Kettenlänge = Höhe - 100 mm
Höhe ≥ 1601 mm: Kettenlänge = 1500 mm

Angaben zum Kettenzug bitte im Bestellformular bei «Bemerkungen» eintragen.

Informationen

Größen in mm

Breite	500 - 2000	800 - 2000
Höhe	1700	2600

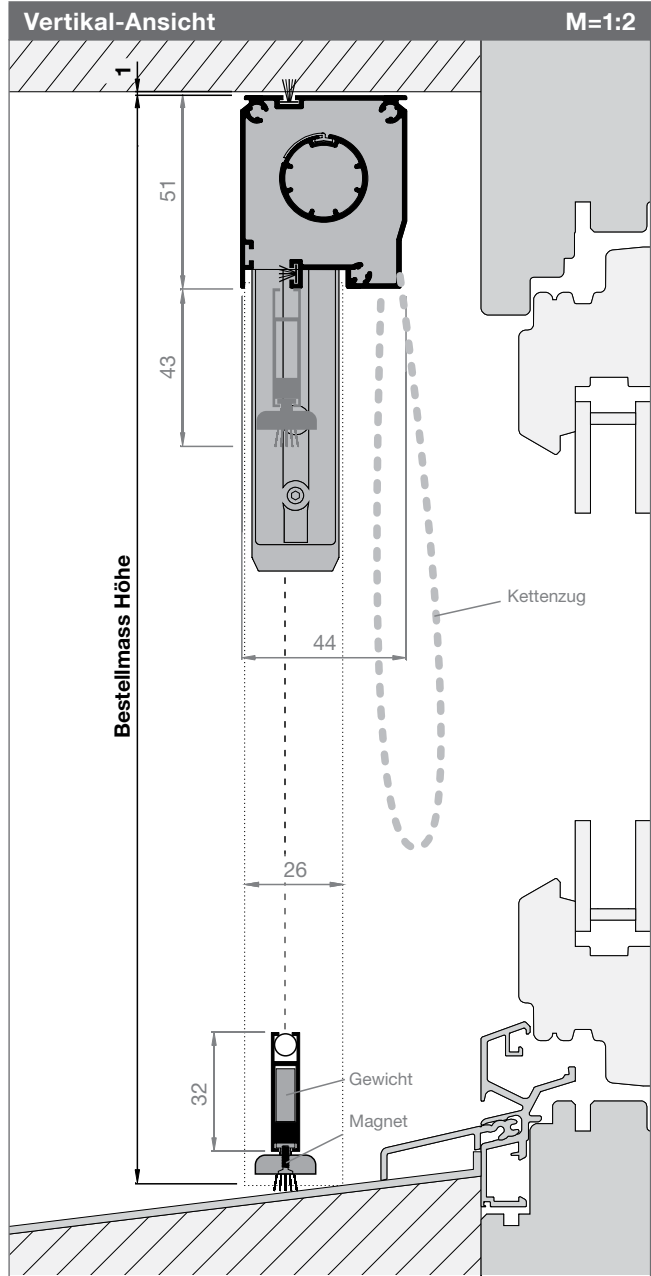

Horizontal-Ansicht

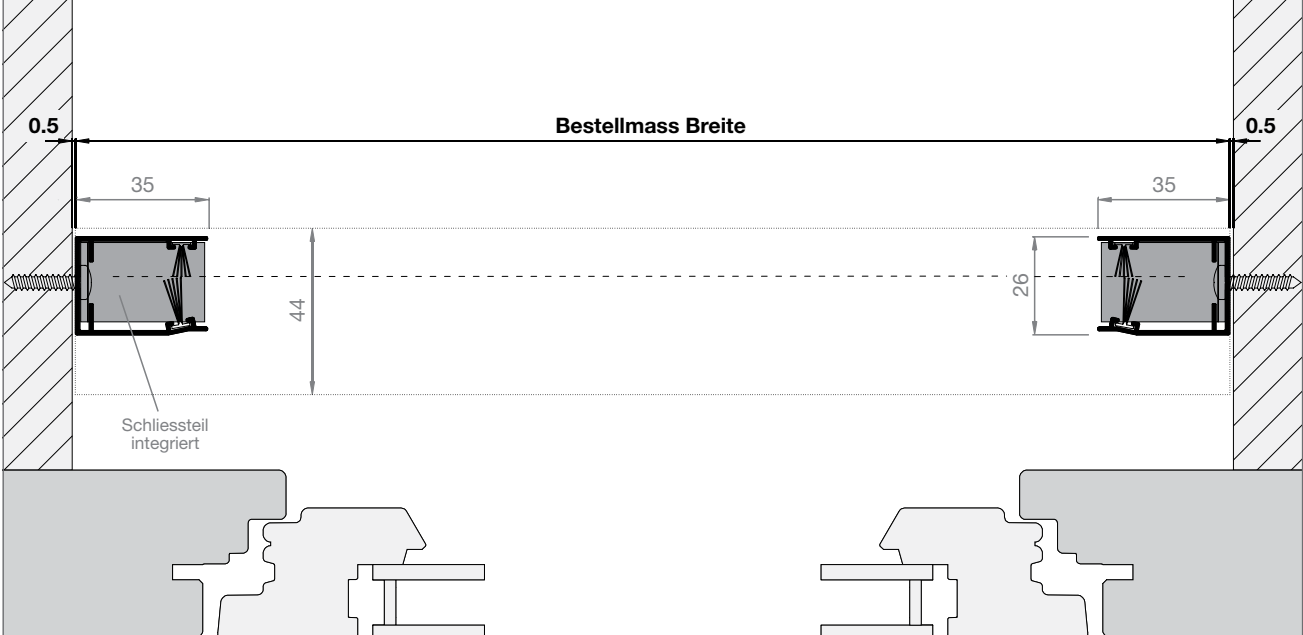
M=1:2

Fensterrollo mit Kettenzug

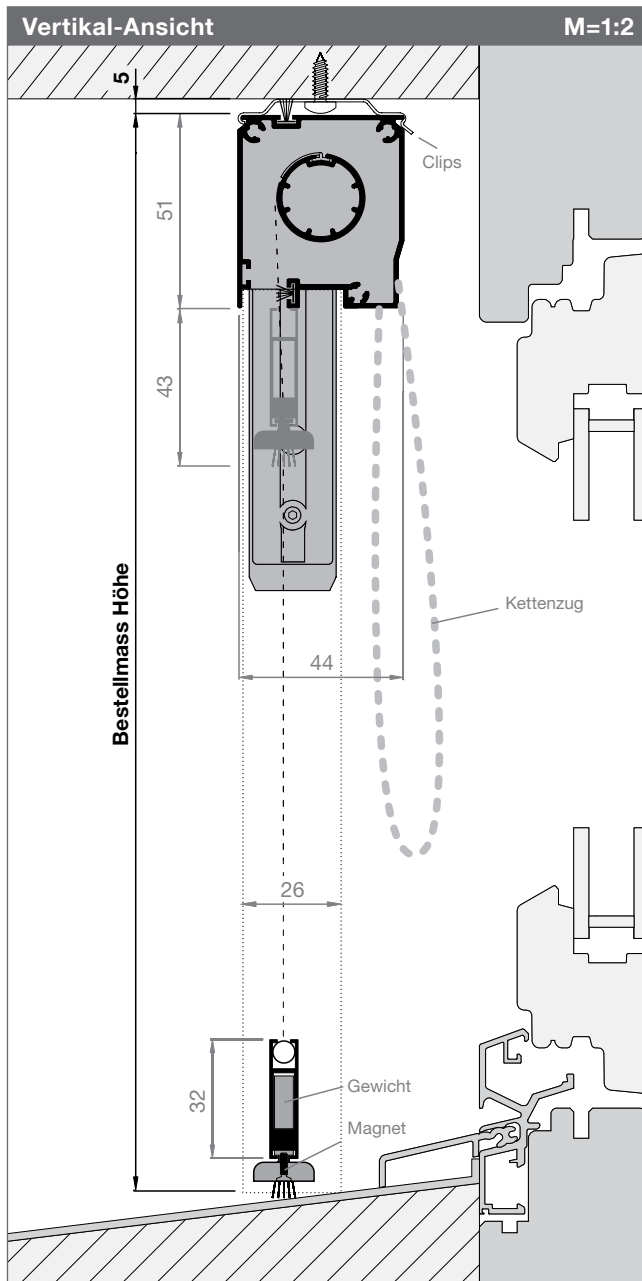

Artikel-Nr.	Preise
4451KR6	S. 67-68

Bestellangaben

Bestellmass Breite
Mauerlichtmass - 1 mm

Bestellmass Höhe
Mauerlichtmass - 5 mm

Angaben Kettenzug
Innenansicht Kettenseite: L oder R

L (links) R (rechts)

Kettenausführung: I oder I+A

I (innen) I+A (innen+aussen)

Kettenlänge: _____ mm (max. 2000 mm)
Ab Werk:
Höhe ≤ 1600 mm: Kettenlänge = Höhe - 100 mm
Höhe ≥ 1601 mm: Kettenlänge = 1500 mm

Angaben zum Kettenzug bitte im Bestellformular bei «Bemerkungen» eintragen.

Informationen

Größen in mm

Breite	500 - 2000	800 - 2000
Höhe	1700	2600

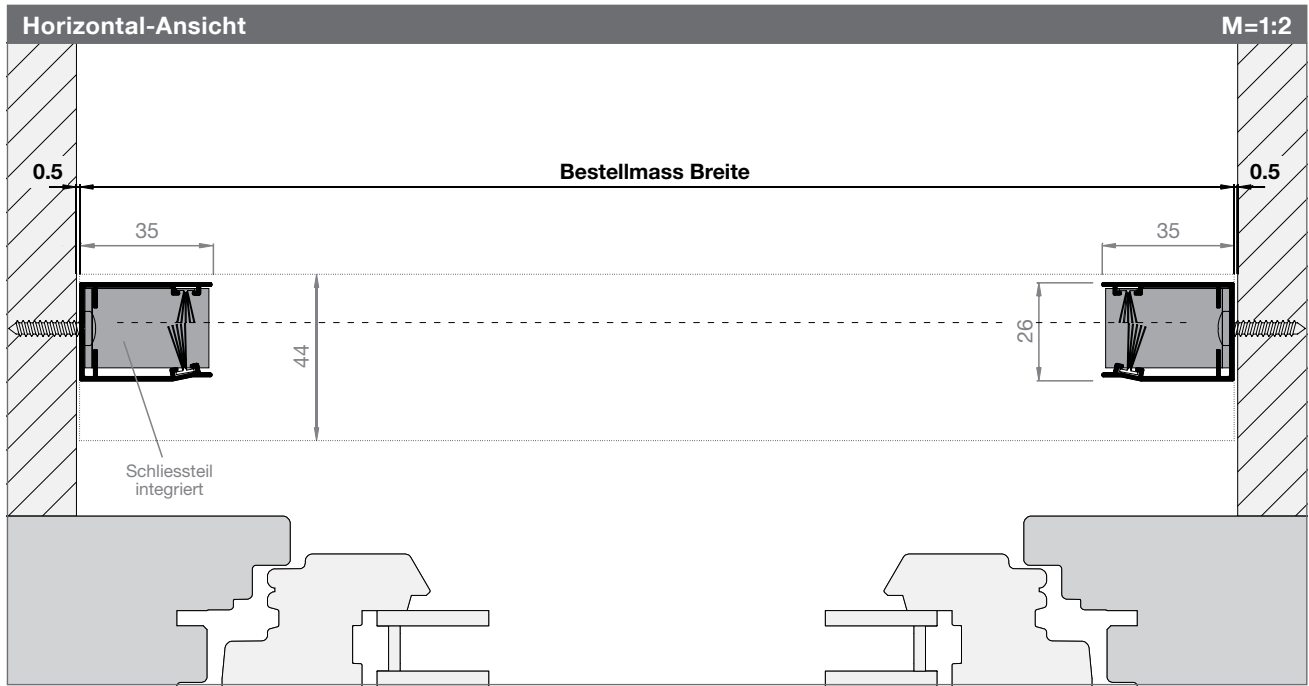

Fensterrollo mit Kettenzug

Artikel-Nr.	Preise
4451KR12	S. 67-68

Bestellangaben

Bestellmass Breite
Mauerlichtmass - 1 mm

Bestellmass Höhe
Mauerlichtmass - 1 mm

Angaben Kettenzug
Innenansicht Kettenseite: L oder R

L (links)

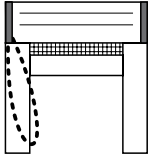

R (rechts)

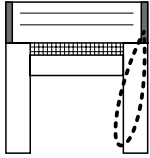

Kettenausführung: I oder I+A

I (innen)

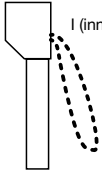

I+A (innen+ausen)

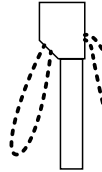

Kettenlänge: _____ mm (max. 2000 mm)
 Ab Werk:
 Höhe ≤ 1600 mm: Kettenlänge = Höhe - 100 mm
 Höhe ≥ 1601 mm: Kettenlänge = 1500 mm

Angaben zum Kettenzug bitte im Bestellformular bei «Bemerkungen» eintragen.

Informationen

Grössen in mm

Breite	500 - 2000	800 - 2000
Höhe	1700	2600

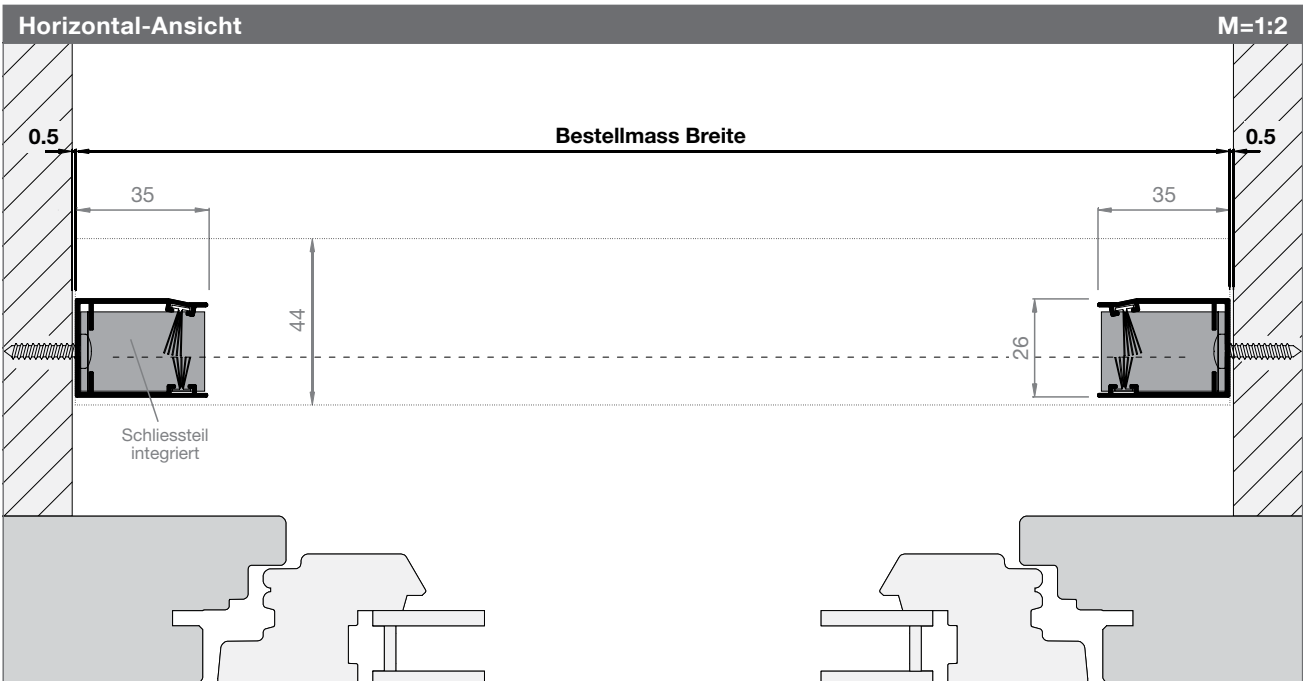
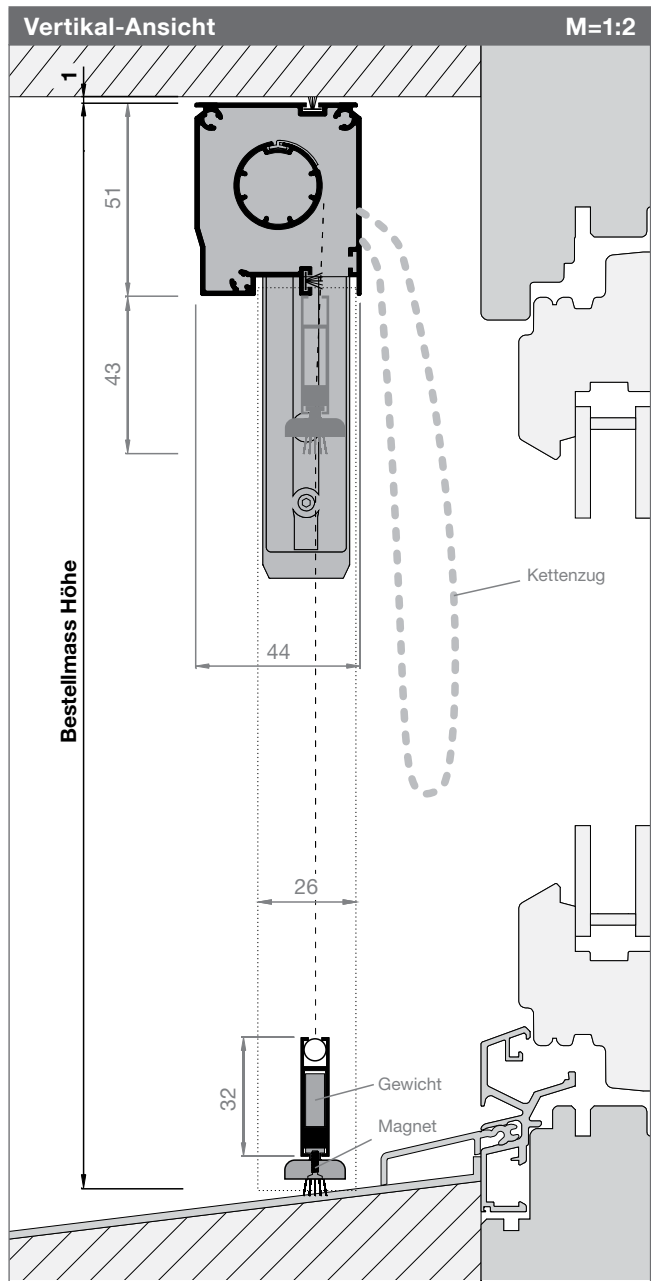

Fensterrollo mit Kettenzug

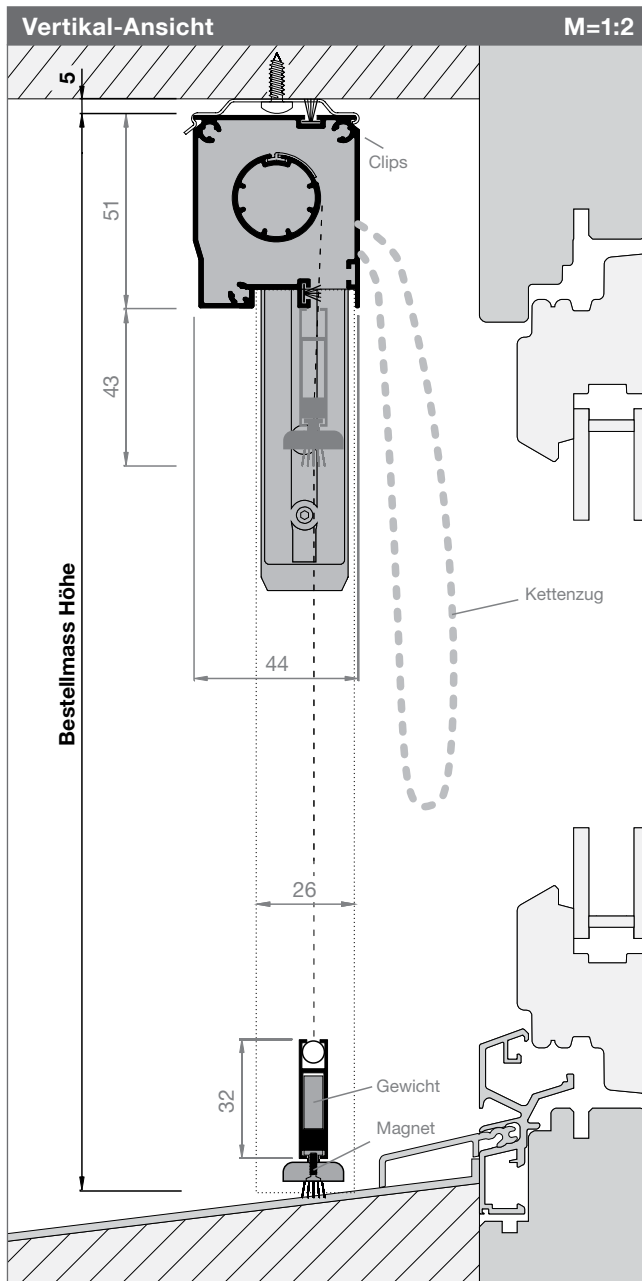

Artikel-Nr.

Preise

4451KR7

S. 67-68

Bestellangaben

Bestellmass Breite

Mauerlichtmass - 1 mm

Bestellmass Höhe

Mauerlichtmass - 5 mm

Angaben Kettenzug

Innenansicht Kettenseite: L oder R

L (links)

R (rechts)

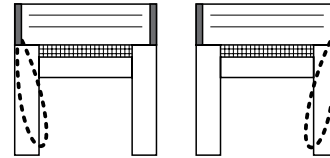

Kettenausführung: I oder I+A

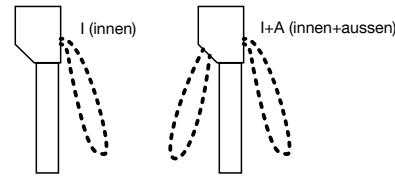

Kettenlänge: _____ mm (max. 2000 mm)

Ab Werk:

Höhe \leq 1600 mm: Kettenlänge = Höhe - 100 mm

Höhe \geq 1601 mm: Kettenlänge = 1500 mm

Angaben zum Kettenzug bitte im Bestellformular bei «Bemerkungen» eintragen.

Informationen

Größen in mm

Breite 500 - 2000 800 - 2000

Höhe 1700 2600

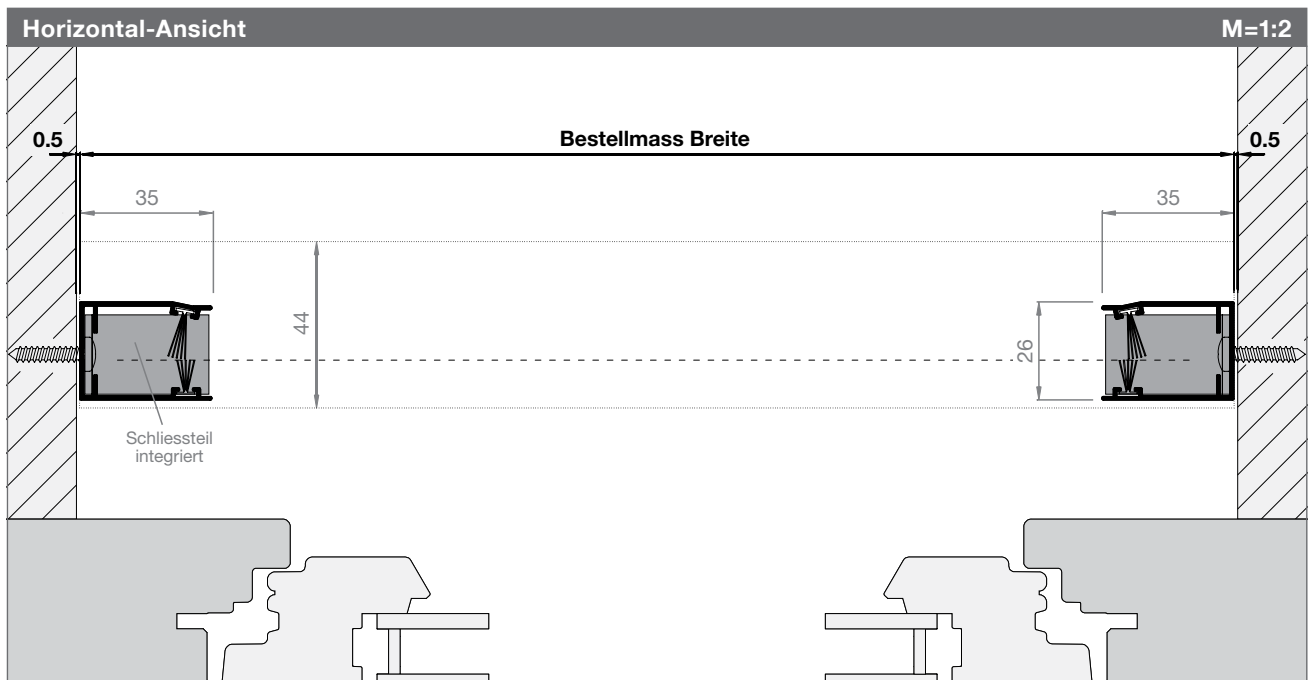

Fensterrollo Slim

Artikel-Nr.

Preise

3145FR1

S. 67-68

Bestellangaben

Bestellmass Breite
Mauerlichtmass - 1 mm

Bestellmass Höhe
Mauerlichtmass - 1 mm

Informationen

Größen in mm
Breite 500 - 1800
Höhe 1700

Federbremse (Standard ab Breite 700 mm)
Sorgt für ein sanftes und geräuschloses Aufrollen des Insektennetzes.

Windschutzbürsten (Standard)
Halten das Gewebe auch bei windigem Wetter in den Führungsschienen fest.

Gewebe
Standard: BetterView grau

Montage
Optional: mit Montagebohrung siehe S. 67

Ausführungen
Weitere Varianten wie FR2 - FR8 möglich.
(fragen Sie unseren Verkaufs-Innendienst)

Vertikal-Ansicht

M=1:2

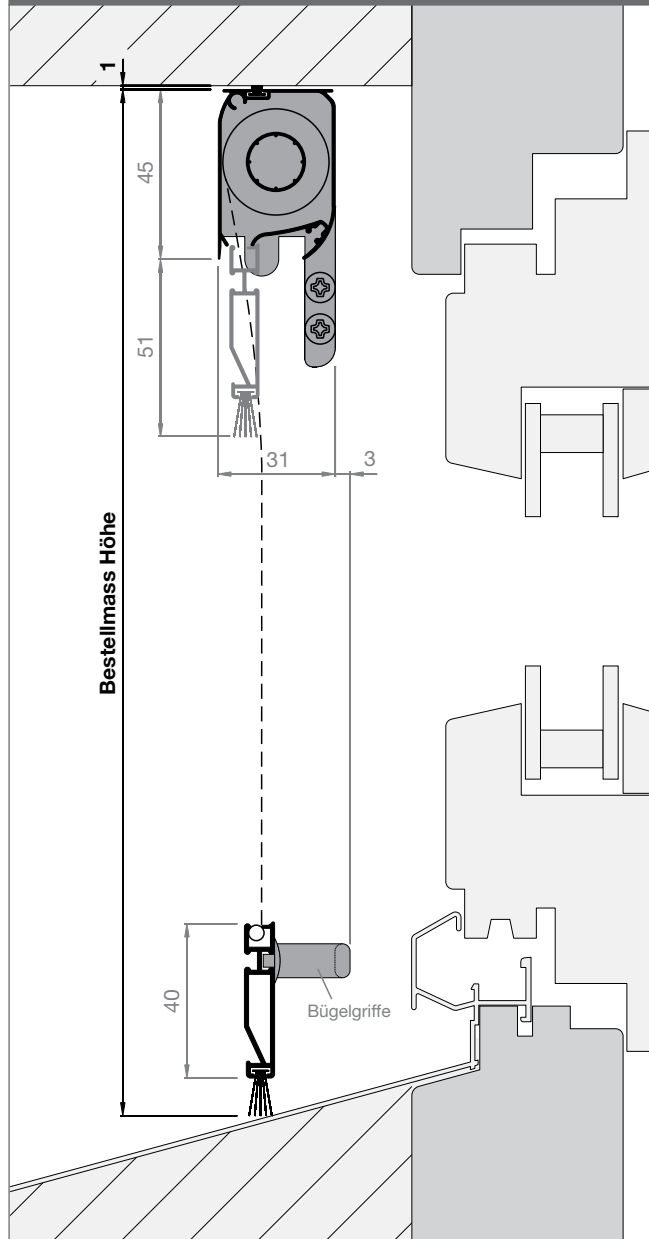

Horizontal-Ansicht

M=1:2

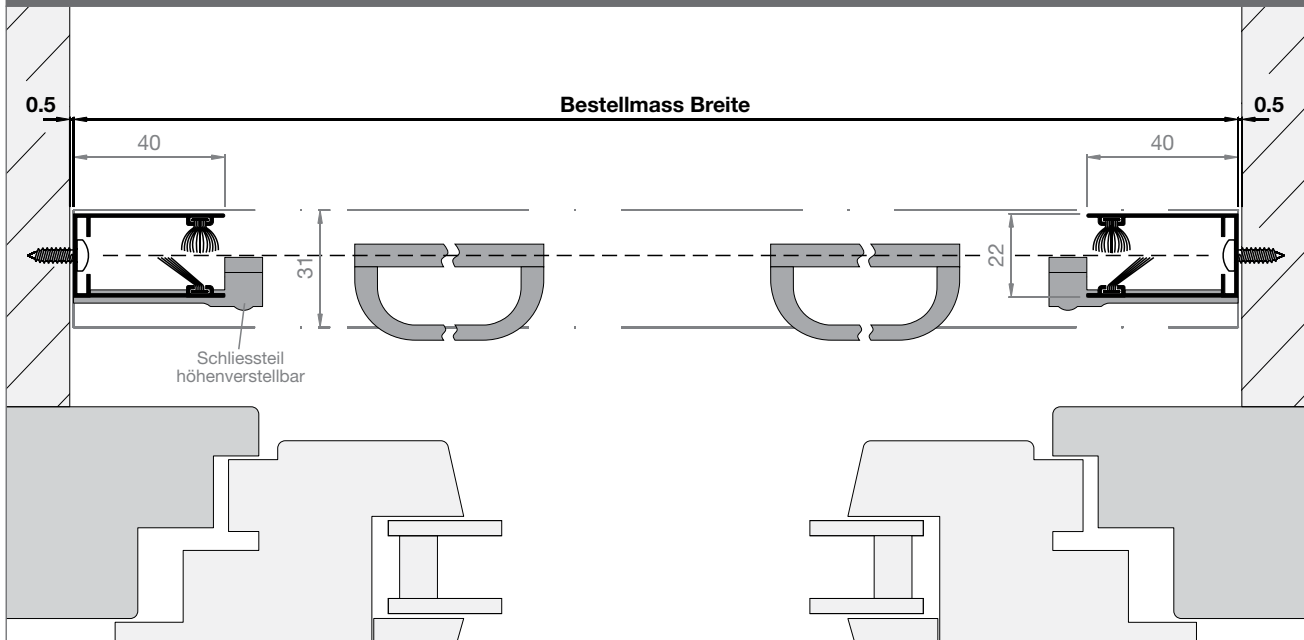

Preisliste Fensterrollos

Preise sind fertige Konstruktionspreise exkl. MwSt. Bei Zwischenmassen gilt die nächstgrössere Abmessung. Fahrtkosten und Montage werden separat berechnet. Montagezeit ca. 30 - 60 Min.

Fensterrollos 4451FR											Art.Nr. 4451FR1-FR13	
Höhe	Breite											
	500	600	800	1000	1200	1400	1600	1800	2000	2200	2400	
1700	240	263	285	307	330	351	374	397	418	441	462	
2400			341	363	385	407	430	452	474			
2600			397	419	440	463	485	507	530			

Breite 700 – 2000 mm: Federbremse Standard
Breite 2001 - mm: Zweite Zugfeder Standard

Fensterrollos Slim									Art.Nr. 3145FR1-FR8	
Höhe	Breite									
	500	600	800	1000	1200	1400	1600	1800		
1700	234	258	281	304	327	349	372	395		

Für grössere Rollos bestellen Sie bitte den Rollo-Typ 4451FR.

Fensterrollos 4451KR											Art.Nr. 4451KR6-KR7, 4451KR11-KR12	
Höhe	Breite											
	500	600	800	1000	1200	1400	1600	1800	2000	2200	2400	
1700	399	421	445	466	489	511	533	557	578	602	623	
2400			501	533	567	602	634	669	703			
2600			556	588	620	656	687	719	758			

Sonderlackierung								SL		
Aufpreis Sonderfarben			Grundpauschale ^{a)}		ab 7m	bis 20m	bis 50m	bis 75m	bis 100m	>100m
SL10	Farben in RAL/NCS (IGP-Lagerfarben)		+168.- (bis 7m)		Aufpreis	+24.-	+22.-	+20.-	+18.-	a.A.
SL20	Hochwetterfeste Farben (IGP-Lagerfarben)		+210.- (bis 7m)		pro m^{b)}	+30.-	+26.-	+22.-	+18.-	a.A.

a) Grundpauschale pro Sonderfarbe für 0-7m (m = Profillaufmeter). Entfällt ab 7m.
b) Aufpreis pro Laufmeter ab 7m pro Sonderfarbe.

weitere Farben auf Anfrage

Spezialgewebe für Art.Nr. 4451FR, 4451KR, (3145FR nur SG62 möglich)						SG
Art.Nr.	Gewebeart	Farbe	max. Höhe	Aufpreis / m (Breite)	Aufpreis / Stk.	
SG55	Fiberglasgewebe	schwarz			+17.-	
SG62	BetterView Fiberglas, nur für 3145FR	schwarz	1700mm		+17.-	
SG63	BetterView Fiberglas	schwarz	1700mm	+80.-		
SG64	BetterView Fiberglas	schwarz	2600mm	+110.-		
SG67	BetterView Fiberglas	grau	1700mm	+80.-		
SG68	BetterView Fiberglas	grau	2600mm	+110.-		
SG60	AntiPoll SG10	schwarz	1700mm	+120.-		
SG61	AntiPoll SG10	schwarz	2400mm	+170.-		

Preisberechnung: Aufpreis Spezialgewebe ist dem Produktpreis (B x H) zu addieren.
SG67 BetterView Fiberglas grau ist beim Fensterrollo 3145FR bereits als Standardgewebe installiert.
SG60 + SG61: Bei diesen Gewebetypen ist die Wirkung der Windschutzbürsten eingeschränkt.

Gewebespezifikation S. 5

Optionen		
Art.Nr.	Bezeichnung	Preis
4451zu08	2te Feder	15.- / Stk.
B5.5218.90	Bürstenöffner	7.- / Stk.
4451zu10	mit Windschutzbürste (optional)	5.- / Stk.
H9.9004.99	Montagebohrung pro Produkt - Laibungsmontage / Frontmontage	30.- / Stk.

*Masse und Abstände nach Rollfix-Standard

Preisliste Fensterrollos

Preise sind fertige Konstruktionspreise exkl. MwSt. Bei Zwischenmassen gilt die nächstgrössere Abmessung. Fahrtkosten und Montage werden separat berechnet.

Gewebe ersetzen

EG

Art.Nr.	Gewebeart	Farbe	max. Höhe	Preis / m (Breite) - mind. 1 m
EG50	Fiberglas auf Welle	grau	1700mm	70.-
EG51	Fiberglas auf Welle	grau	2400mm	90.-
EG52	Fiberglas auf Welle	grau	2600mm	100.-
EG55	Fiberglas auf Welle	schwarz	1700mm	70.-
EG56	Fiberglas auf Welle	schwarz	2400mm	90.-
EG72	Fiberglas auf Welle	schwarz	2600mm	100.-
EG63	BetterView Fiberglas auf Welle	schwarz	1700mm	100.-
EG64	BetterView Fiberglas auf Welle	schwarz	2600mm	130.-
EG67	BetterView Fiberglas auf Welle	grau	1700mm	100.-
EG68	BetterView Fiberglas auf Welle	grau	2600mm	130.-
EG60	AntiPoll SG10 auf Welle	schwarz	1700mm	140.-
EG61	AntiPoll SG10 auf Welle	schwarz	2400mm	190.-

Die Preise beinhalten Produkt-Reinigung, Material, Arbeit und Entsorgung.

Elektrorollos

Elektrorollos von Rollfix sind auf Knopfdruck einsatzbereit und eignen sich für Flächen bis vier Meter Breite oder drei Meter Höhe. Und das Beste daran: genauso schnell wie das Insektengitter da ist, verschwindet es auch wieder.



Varianten 7585ER1 / ER2 und ER7

Für die Montage in Holz-, Isolations- und Mauerlaibungen. ER1 oder ER2: Kastenbefestigung, seitlich, durch Kastenabschlussdeckel. ER7: Befestigung mit Clips in den Sturz.

Variante 7585ER4

Für die Frontmontage direkt auf den Fensterrahmen.

Motoren

Je nach Bedarf stehen Schnelllaufmotoren mit 90 U/min oder 138 U/min mit Funk- oder Schalterbedienung zur Verfügung.

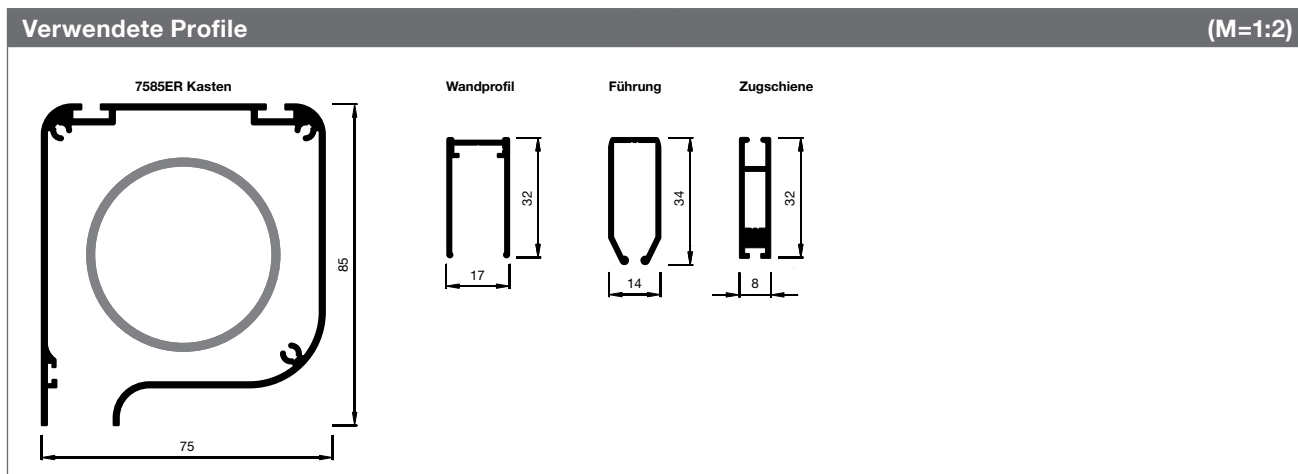

Elektrorollo 230 Volt

Artikel-Nr.	Preise
7585ER1	S. 74-75

Bestellangaben
Bestellmass Breite (min. 600mm) Mauerlichtmass - 1 mm
Bestellmass Höhe Mauerlichtmass - 1 mm
Motorantrieb 230V wählen (siehe S. 74)
Lage des Motors Innenansicht L oder R
Kabelausgang Nummer angeben
1-4 durch Kasten
5 durch Kastendeckel seitlich
* nur bei genügend Platz möglich!

Informationen
Größen in mm
Breite 600 - 4000 600 - 2800
Höhe 2800 3000
Distanzschrauben M3 x 10 mm
Wellenbildung im Gewebe
Je nach Systemgröße und Einstellung des unteren Endanschlags können links + rechts leichte horizontal verlaufende Wellenbildungen im Gewebe auftreten.
Montage
Optional: mit Montagebohrung siehe S. 74

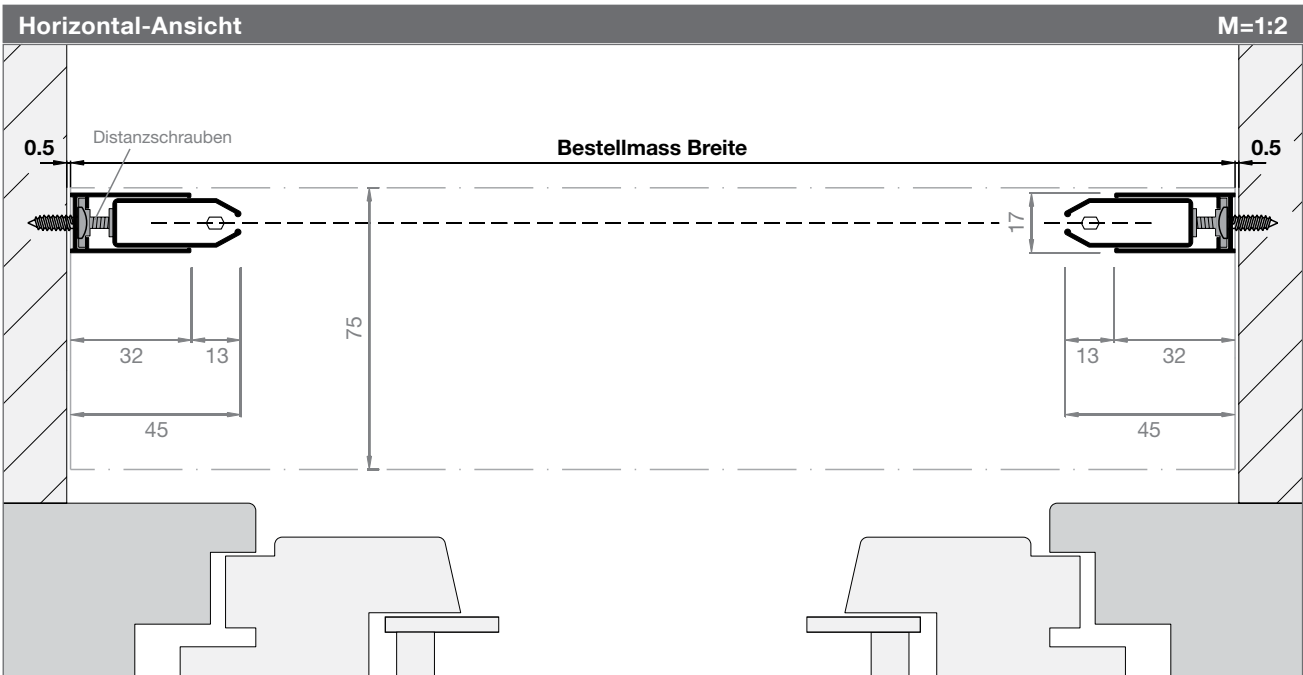
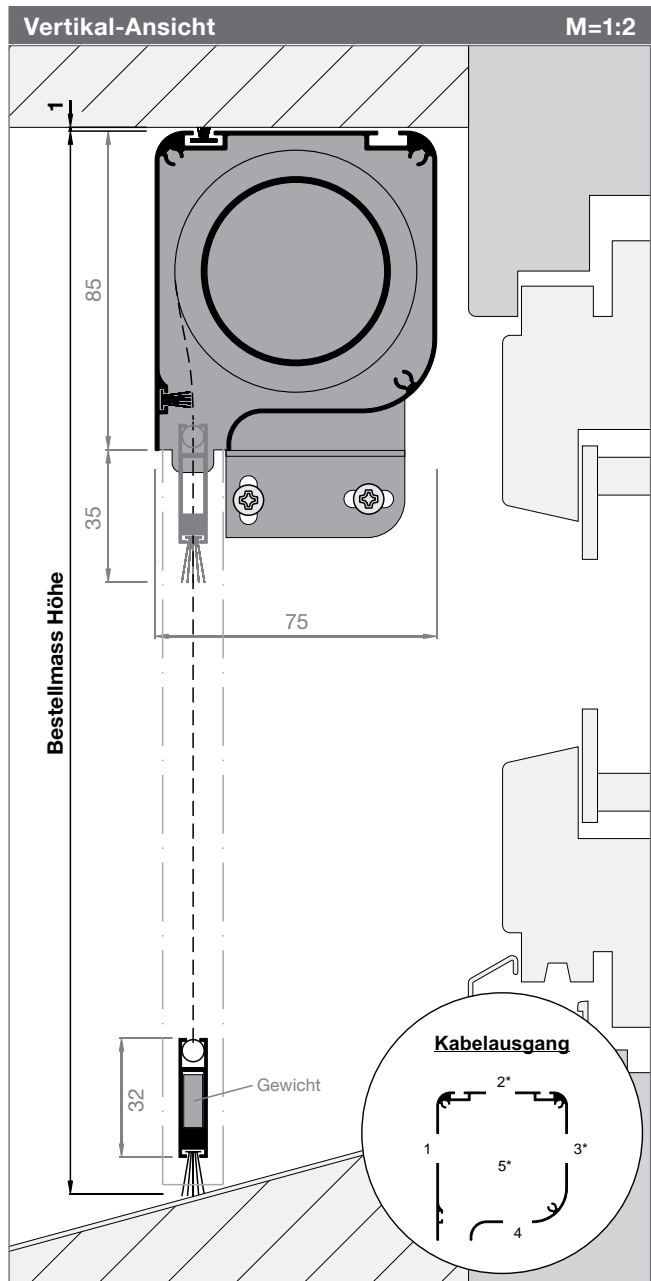

Elektrorollo 230 Volt

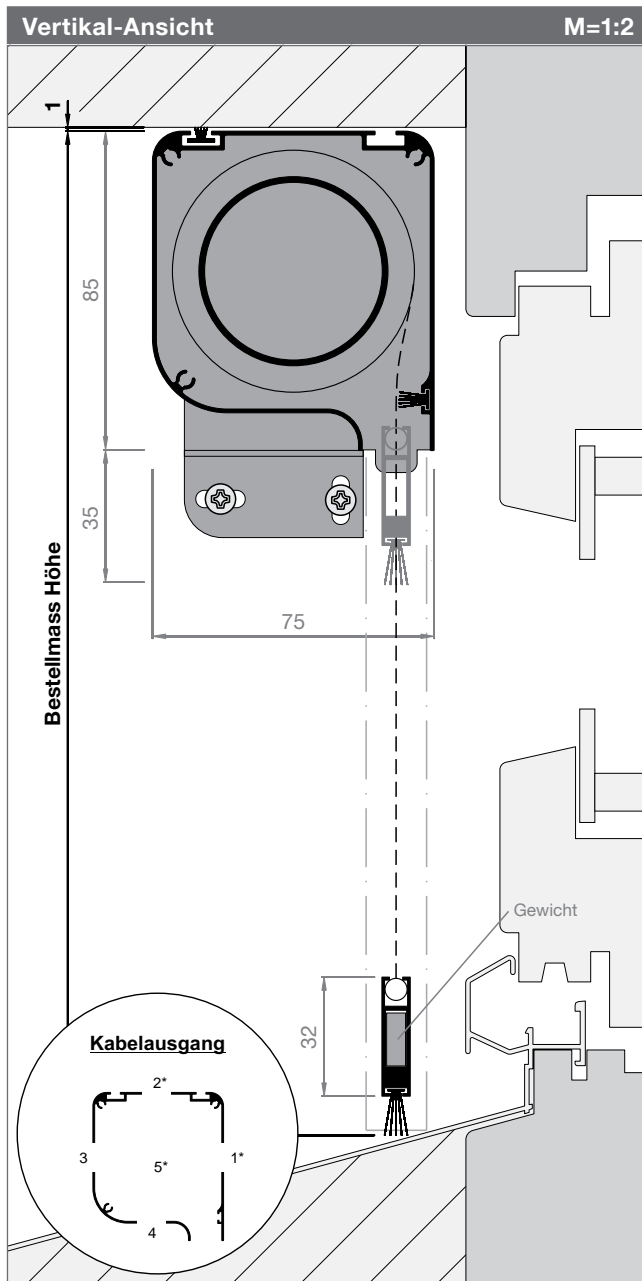

Artikel-Nr.

Preise

7585ER2

S. 74-75

Bestellangaben

Bestellmass Breite (min. 600 mm)
Mauerlichtmass - 1 mm

Bestellmass Höhe
Mauerlichtmass - 1 mm

Motorantrieb 230V wählen (siehe S. 74)

Lage des Motors
Innenansicht L oder R

Kabelausgang Nummer angeben
1-4 durch Kasten
5 durch Kastendeckel seitlich
* nur bei genügend Platz möglich!

Informationen

Größen in mm

Breite 600 - 4000 600 - 2800
Höhe 2800 3000

Distanzschrauben M3 x 10 mm

Wellenbildung im Gewebe

Je nach Systemgrösse und Einstellung des unteren Endanschlags können links + rechts leichte horizontal verlaufende Wellenbildungen im Gewebe auftreten.

Montage

Optional: mit Montagebohrung siehe S. 74

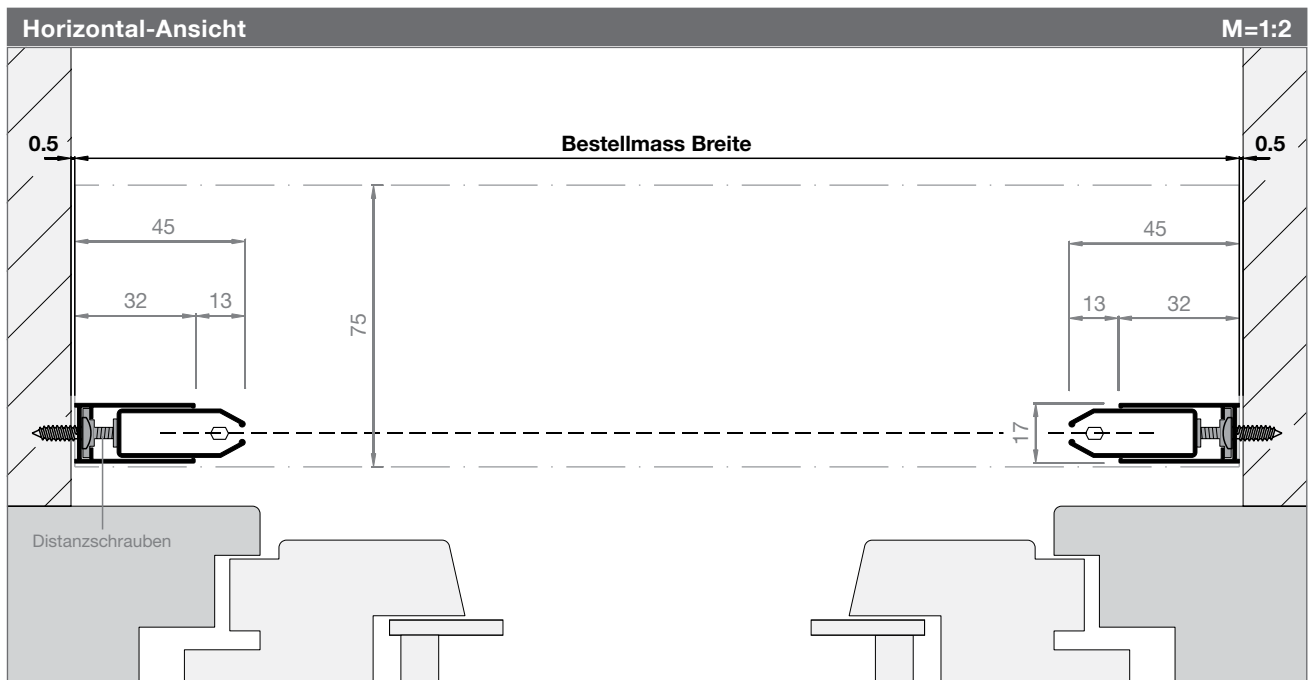

Elektrorollo 230 Volt

Artikel-Nr.	Preise
7585ER4	S. 74-75

Bestellangaben
Bestellmass Breite (min. 600mm) Rahmenlichtmass + 100mm
Bestellmass Höhe Rahmenlichtmass + 130mm
Motorantrieb 230V wählen (siehe S. 74)
Lage des Motors Innenansicht L oder R
Kabelausgang Nummer angeben 1-4 durch Kasten 5 durch Kastendeckel seitlich * nur bei genügend Platz möglich!

Informationen
Größen in mm Breite 600 - 4000 600 - 2800 Höhe 2800 3000
Kasten innen abdichten Bei Bedarf Dichtungsband oder SK-Bürste erhältlich. (siehe S. 158)
Distanzschrauben M3 x 14 mm
Bürste nach innen möglich Artikel-Nr. 7585zu05
Montage Optional: mit Montagebohrung siehe S. 74

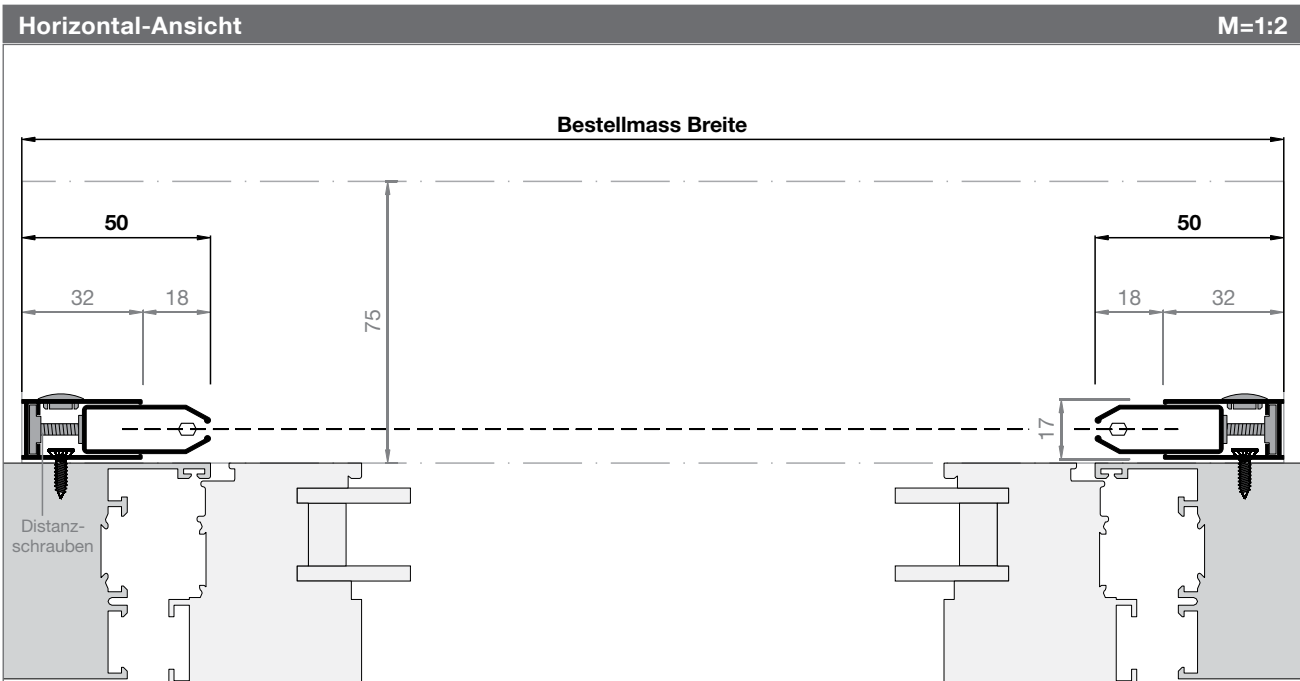
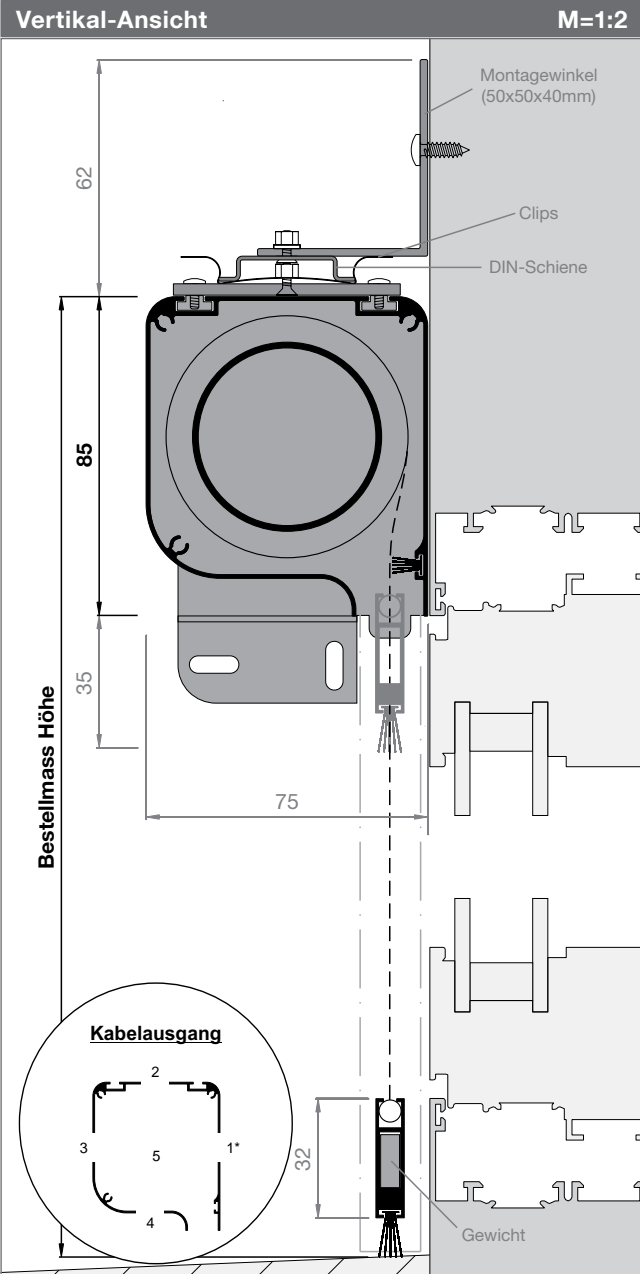

Elektrorollo 230 Volt

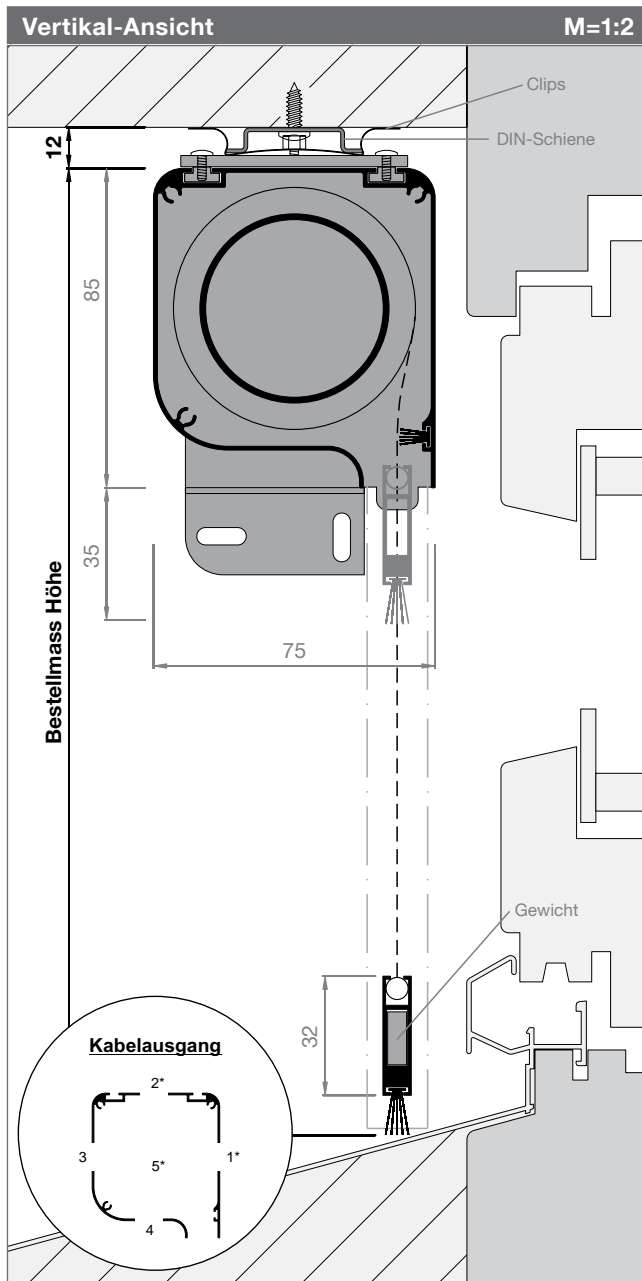

Artikel-Nr.	Preise
7585ER7	S. 74-75

Bestellangaben
<p>Bestellmass Breite (min. 600 mm) Mauerlichtmass - 1 mm</p> <p>Bestellmass Höhe Mauerlichtmass - 12 mm</p> <p>Motorantrieb 230V wählen (siehe S. 74)</p> <p>Lage des Motors Innenansicht L oder R</p> <p>Kabelausgang Nummer angeben</p> <ul style="list-style-type: none"> 1-4 durch Kasten 5 durch Kastendeckel seitlich * nur bei genügend Platz möglich!

Informationen
<p>Größen in mm</p> <p>Breite 600 - 4000 600 - 2800</p> <p>Höhe 2800 3000</p> <p>Kasten innen abdichten Bei Bedarf Dichtungsband oder SK-Bürste erhältlich. (siehe S. 158)</p> <p>Distanzschrauben M3 x 10 mm</p> <p>Wellenbildung im Gewebe Je nach Systemgröße und Einstellung des unteren Endanschlags können links + rechts leichte horizontal verlaufende Wellenbildungen im Gewebe auftreten.</p> <p>Montage Optional: mit Montagebohrung siehe S. 74</p>

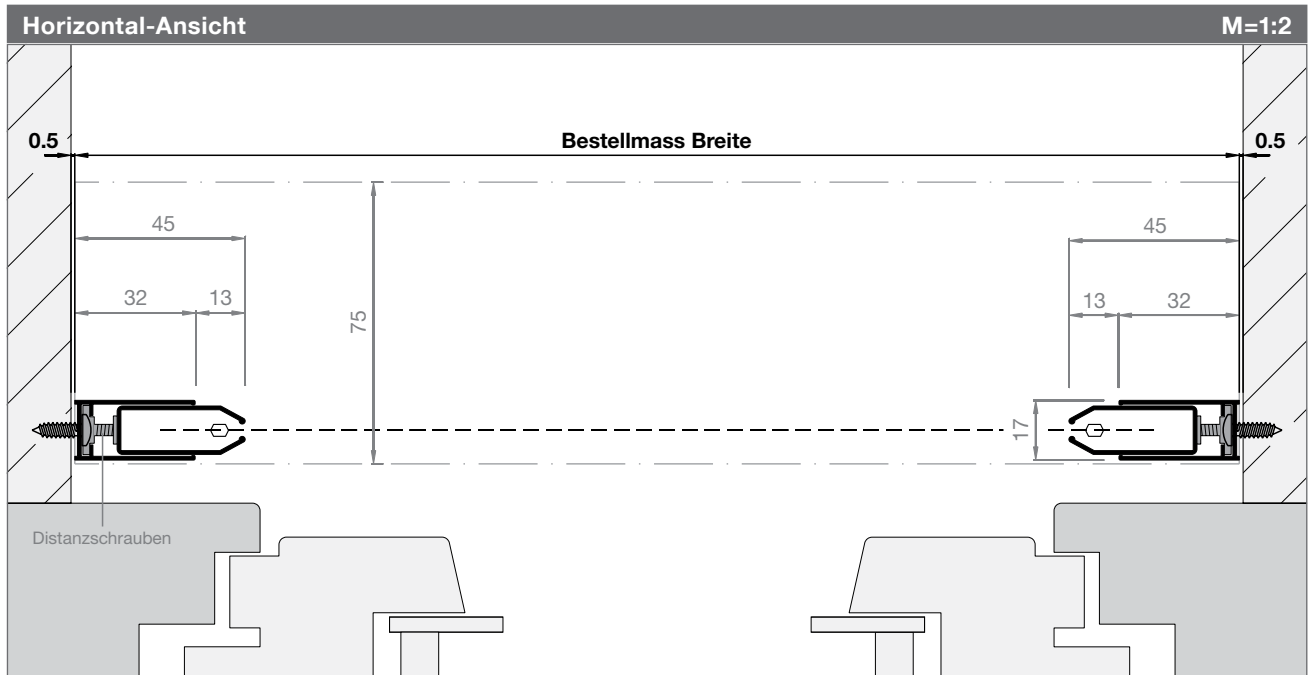

Preisliste Elektrorollos

Preise sind fertige Konstruktionspreise exkl. MwSt. Bei Zwischenmassen gilt die nächstgrössere Abmessung.
 Fahrtkosten und Montage werden separat berechnet. Montagezeit ca. 1 - 1½ Std.

Elektrorollos (Preis ohne Motor)													Art.Nr. 7585ER1-ER2			
Höhe	Breite															
	1000	1200	1400	1600	1800	2000	2200	2400	2600	2800	3000	3200	3400	3600	3800	4000
600	869	913	957	1001	1056	1111	1166	1221	1276	1320	1375	1430	1485	1529	1584	1639
800	891	935	979	1023	1078	1133	1188	1243	1298	1342	1397	1452	1507	1551	1606	1661
1000	913	957	1001	1045	1100	1155	1210	1265	1320	1364	1419	1474	1529	1573	1628	1683
1200	935	979	1023	1067	1122	1177	1232	1287	1342	1386	1441	1496	1551	1595	1650	1705
1400	957	1001	1045	1089	1144	1199	1254	1309	1364	1408	1463	1518	1573	1617	1672	1727
1600	979	1023	1067	1111	1166	1221	1276	1331	1386	1430	1485	1540	1595	1639	1694	1749
1800	1001	1045	1089	1133	1188	1243	1298	1353	1408	1452	1507	1562	1617	1661	1716	1771
2000	1023	1067	1111	1155	1210	1265	1320	1375	1430	1474	1529	1584	1639	1683	1738	1793
2200	1045	1089	1133	1177	1232	1287	1342	1397	1452	1496	1551	1606	1661	1705	1760	1815
2400	1067	1111	1155	1199	1254	1309	1364	1419	1474	1518	1573	1628	1683	1727	1782	1837
2600	1089	1133	1177	1221	1276	1331	1386	1441	1496	1540	1595	1650	1705	1749	1804	1859
2800	1111	1155	1199	1243	1298	1353	1408	1463	1518	1562	1617	1672	1727	1771	1826	1881
3000	1133	1177	1221	1265	1320	1375	1430	1485	1540	1584						

Elektrorollos (Preis ohne Motor)													Art.Nr. 7585ER4-ER7			
Höhe	Breite															
	1000	1200	1400	1600	1800	2000	2200	2400	2600	2800	3000	3200	3400	3600	3800	4000
600	946	990	1034	1078	1133	1188	1243	1298	1353	1397	1452	1507	1562	1606	1661	1716
800	968	1012	1056	1100	1155	1210	1265	1320	1375	1419	1474	1529	1584	1628	1683	1738
1000	990	1034	1078	1122	1177	1232	1287	1342	1397	1441	1496	1551	1606	1650	1705	1760
1200	1012	1056	1100	1144	1199	1254	1309	1364	1419	1463	1518	1573	1628	1672	1727	1782
1400	1034	1078	1122	1166	1221	1276	1331	1386	1441	1485	1540	1595	1650	1694	1749	1804
1600	1056	1100	1144	1188	1243	1298	1353	1408	1463	1507	1562	1617	1672	1716	1771	1826
1800	1078	1122	1166	1210	1265	1320	1375	1430	1485	1529	1584	1639	1694	1738	1793	1848
2000	1100	1144	1188	1232	1287	1342	1397	1452	1507	1551	1606	1661	1716	1760	1815	1870
2200	1122	1166	1210	1254	1309	1364	1419	1474	1529	1573	1628	1683	1738	1782	1837	1892
2400	1144	1188	1232	1276	1331	1386	1441	1496	1551	1595	1650	1705	1760	1804	1859	1914
2600	1166	1210	1254	1298	1353	1408	1463	1518	1573	1617	1672	1727	1782	1826	1881	1936
2800	1188	1232	1276	1320	1375	1430	1485	1540	1595	1639	1694	1749	1804	1848	1903	1958
3000	1210	1254	1298	1342	1397	1452	1507	1562	1617	1661						

Inklusive DIN-Schiene 35mm verzinkt in Bestellmass Breite - 20mm (ca.)
 Inklusive Clips und/oder Frontwinkel (Anzahl abhängig von Bestellmass Breite)

Motoren (Bestellmass Breite min. 600mm)		
Art.Nr.	Bezeichnung	Preis
7585zu01	Elero Rohrmotor 230V, 90U/Min inkl. Kabel 2m weiss (Kabel-Ansteuerung)	295.-
7585zu02	Elero Rohrmotor 230V, 90U/Min inkl. Kabel 2m weiss (Funk-Ansteuerung) Funkhandsender separat bestellen (Preis siehe unten)	395.-
7585zu03	Elero Rohrmotor 230V, 138U/Min inkl. Kabel 2m weiss (Kabel-Ansteuerung)	345.-
7585zu04	Elero Rohrmotor 230V, 138U/Min inkl. Kabel 2m weiss (Funk-Ansteuerung) Funkhandsender separat bestellen (Preis siehe unten)	445.-
7585zuXX	Kurzmotoren und andere Motoren auf Anfrage	a.A.

Zubehör und Optionen		
Art.Nr.	Bezeichnung	Preis
7585zu05	Bürstenprofil H zu ER4	30.-
7585zu10	Hirschmann: Motorkabel 400mm weiss inkl. Stas3 montiert + Stak3 lose	28.-
7585zu11	Hirschmann: Stas3/Stak3 Paar lose	24.-
7585zu12	Hirschmann: Stas3 Antriebsseite lose	16.-
7585zu13	Hirschmann: Stak3 Netzseite lose	12.-
7585zu20	Elero Funkhandsender LumeroTel2, 1-Kanalsender weiss	105.-
7585zu21	Elero Funkhandsender VarioTel2, 5+1-Kanalsender weiss	148.-
7585zu22	Elero Funktaster UniTec-868, 1-Kanalsender (Batteriebetrieb) weiss inkl. UP-Abdeckrahmen und Befestigungsplatte Alu	108.-
7585zu30	Montagekabel mit Hirschmann Stak3 (für alle Elero-Motoren)	Netto 80.-
7585zu31	Prüfklemmen (4x) mit Kabel und Hirschmann Stas3 (Erweiterung zu Montagekabel 7585zu30)	Netto 25.-
H9.9004.99	Montagebohrung pro Produkt - Laibungsmontage / Frontmontage	30.- / Stk.

*Masse und Abstände nach Rollfix-Standard

Preisliste Elektrorollos

Preise sind fertige Konstruktionspreise exkl. MwSt. Bei Zwischenmassen gilt die nächstgrössere Abmessung.
 Fahrtkosten und Montage werden separat berechnet. Montagezeit ca. 1 - 1½ Std.

Sonderlackierung								SL
Aufpreis Sonderfarben		Grundpauschale ^(a)	ab 7m	bis 20m	bis 50m	bis 75m	bis 100m	>100m
SL10	Farben in RAL/NCS (IGP-Lagerfarben)	+168.- (bis 7m)	Aufpreis	+24.-	+22.-	+20.-	+18.-	a.A.
SL20	Hochwetterfeste Farben (IGP-Lagerfarben)	+210.- (bis 7m)	pro m^(b)	+30.-	+26.-	+22.-	+18.-	a.A.

a) Grundpauschale pro Sonderfarbe für 0-7m (m = Profillaufmeter). Entfällt ab 7m.
 b) Aufpreis pro Laufmeter ab 7m pro Sonderfarbe.

**weitere Farben
auf Anfrage**

Spezialgewebe									SG
Art.Nr.	Gewebeart	Farbe	max. Breite	bis 1 m ²	1 – 1.5m ²	1.5 – 2m ²	2 – 2.5m ²	2.5 – 3m ²	>3m ²
SG00	Fiberglasgewebe Standard	schwarz	3000mm	kein Aufpreis					
SG12	BetterView Fiberglas	schwarz	2300mm	+20	+35	+50	+65	+80	a.A.

Preisberechnung: Aufpreis Spezialgewebe ist dem Produktpreis (B x H) zu addieren. Gewebespezifikation S. 5

Notizen

Tür Plissees

Beim Rollfix Tür Plissee wird das Insektennetz nicht aufgerollt, sondern wie bei einer Handorgel zusammengefasst. Das Plissee ist deshalb sehr leicht zu bedienen und benötigt wenig Platz.

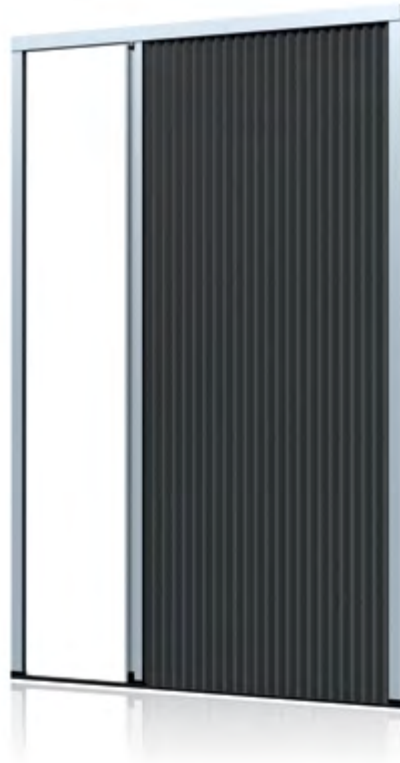

Varianten 2280TP / 4560TP

2280TP: laufruhig für schmale Einbausituationen.
4560TP: sehr robuste Variante mit minimaler Bodenschiene.

Varianten TP1, TP2 und TP3

Ein-, zwei und mehrteilige Plissees für die Montage in Holz-, Isolations- und Mauerlaibungen sowie die Frontmontage.
(Vorsicht: Schräge Wetterbänke müssen ausgeglichen werden.)

Montagefertig und Teststandgeprüft

Mit Ihren Bestellmassen auf dem Teststand vormontiert, Schnurspannung eingestellt und eingehend funktionsgeprüft. Türplissees werden montagefertig geliefert - **Rollfix Finish**.

Ausgleichsprofile

Für die Montage auf schräge Wetterbänke stehen Ihnen Schrägprofile mit 3°, 6° und 9° zum Ausgleichen zur Verfügung. (Siehe Preisliste Montage-Zubehör S. 160)

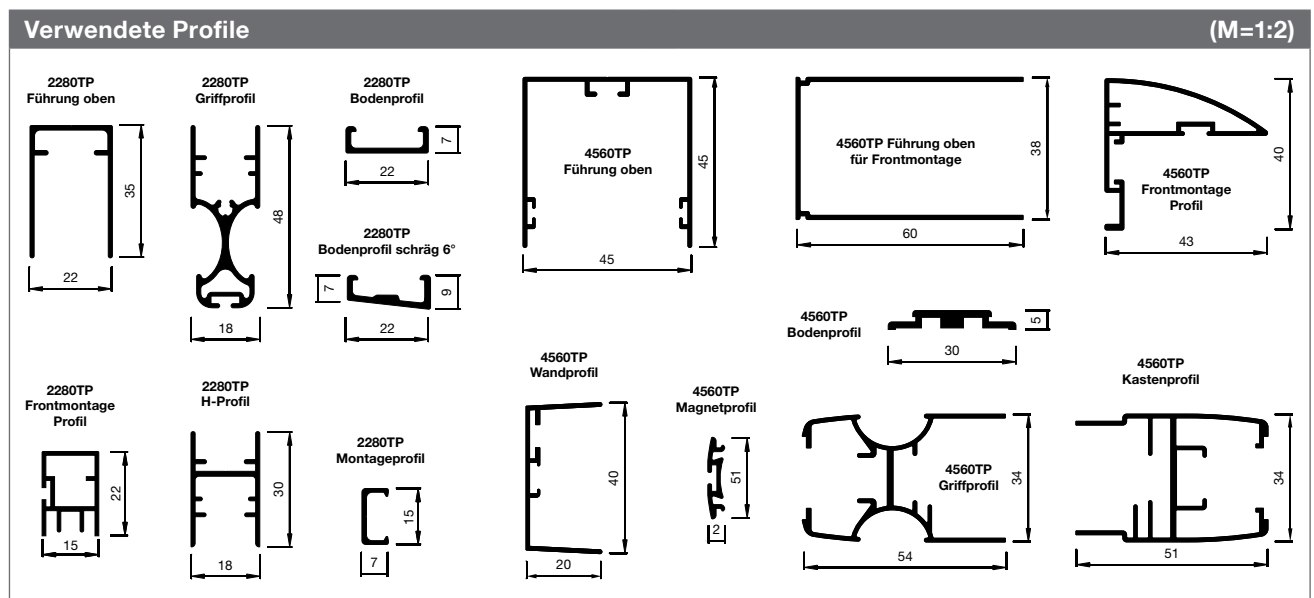

Tür Plissee Slim

Artikel-Nr.

Preise

2280TP1

S. 86-87

Bestellangaben

Bestellmass Breite
Mauerlichtmass - 1 mm

Bestellmass Höhe
Mauerlichtmass - 1 mm

Öffnungsrichtung
Innenansicht öffnen nach:

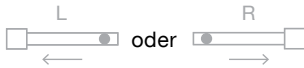

Vorsicht

Bodenprofil immer waagrecht montieren.
Siehe Hinweise unter Informationen unten.

Informationen

Größen in mm

Breite 700 - 3000
Höhe bis 3000

Bodenprofil

weissalu RAL 9006
schwarz (optional, 2280zu04)

Ausgleichsprofile 3°, 6°, 9° (optional S. 160)
kombinierbar mit Bodenprofilen oben

Bodenprofil schräg 6°
schwarz (optional, 2280zu02)
silber (optional, 2280zu03)



Gewebe schwarz (Standard)

grau (optional, SG91, Aufpreis S. 86)

Montage

Optional: mit Montagebohrung siehe S. 86

Vertikal-Ansicht

M=1:2

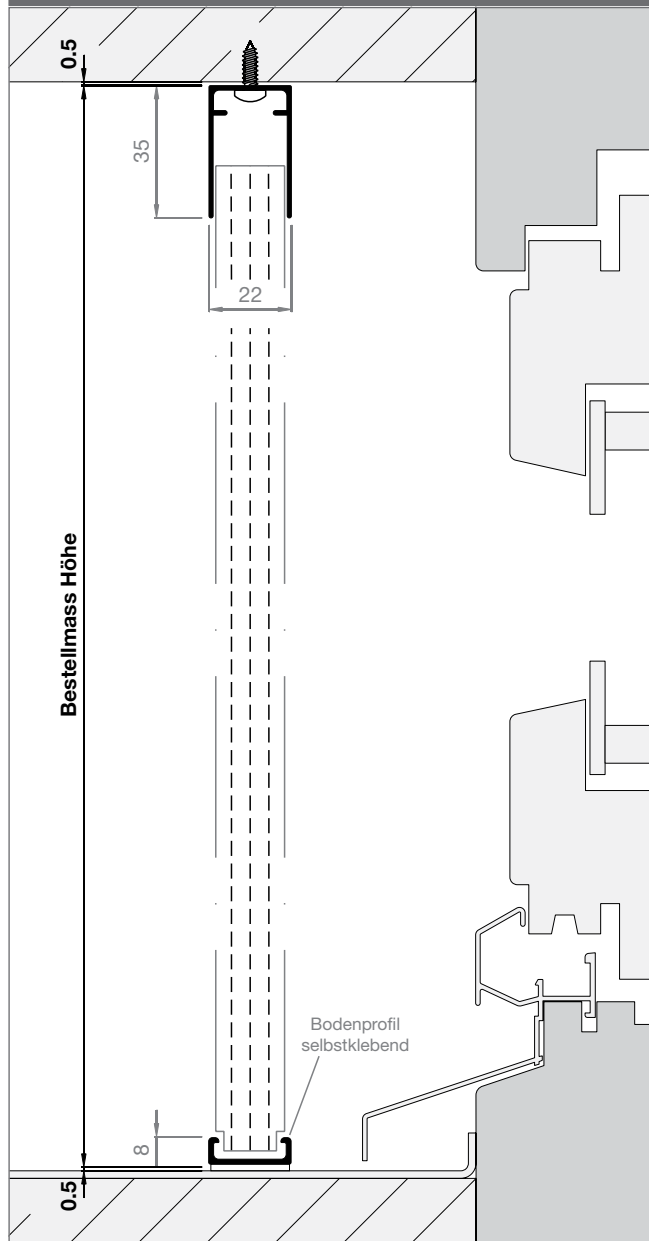

Horizontal-Ansicht

M=1:2

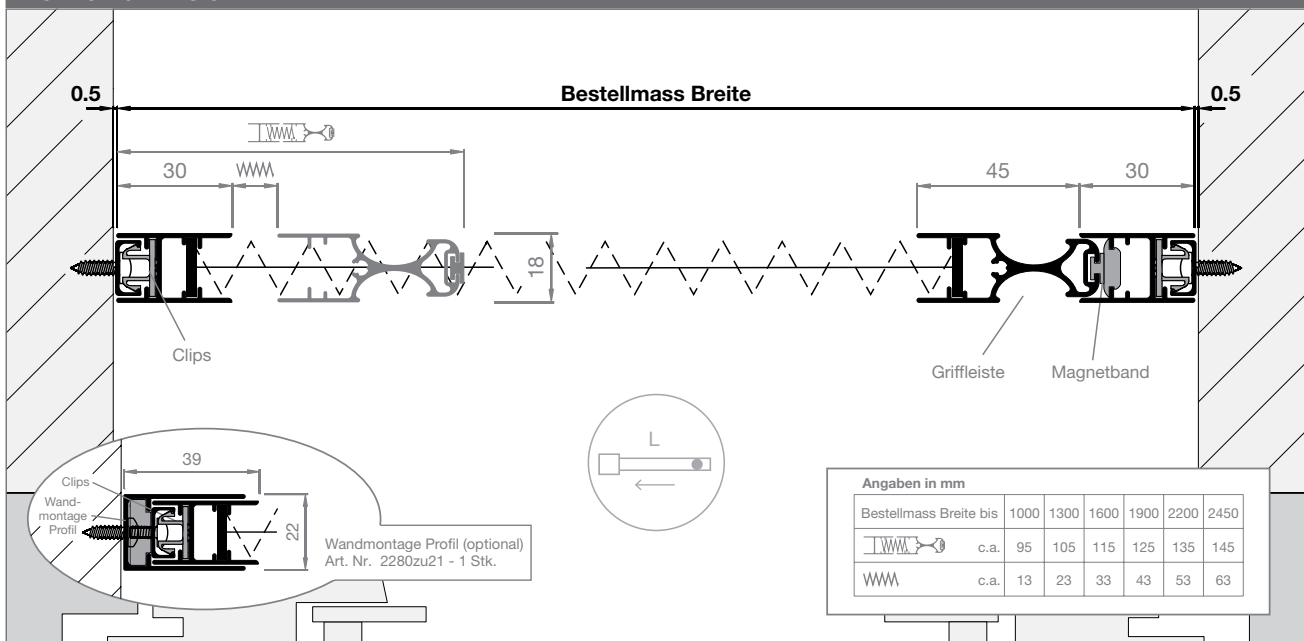

Angaben in mm

Bestellmass Breite bis	1000	1300	1600	1900	2200	2450
	c.a. 95	105	115	125	135	145
	c.a. 13	23	33	43	53	63

Tür Plissee Slim

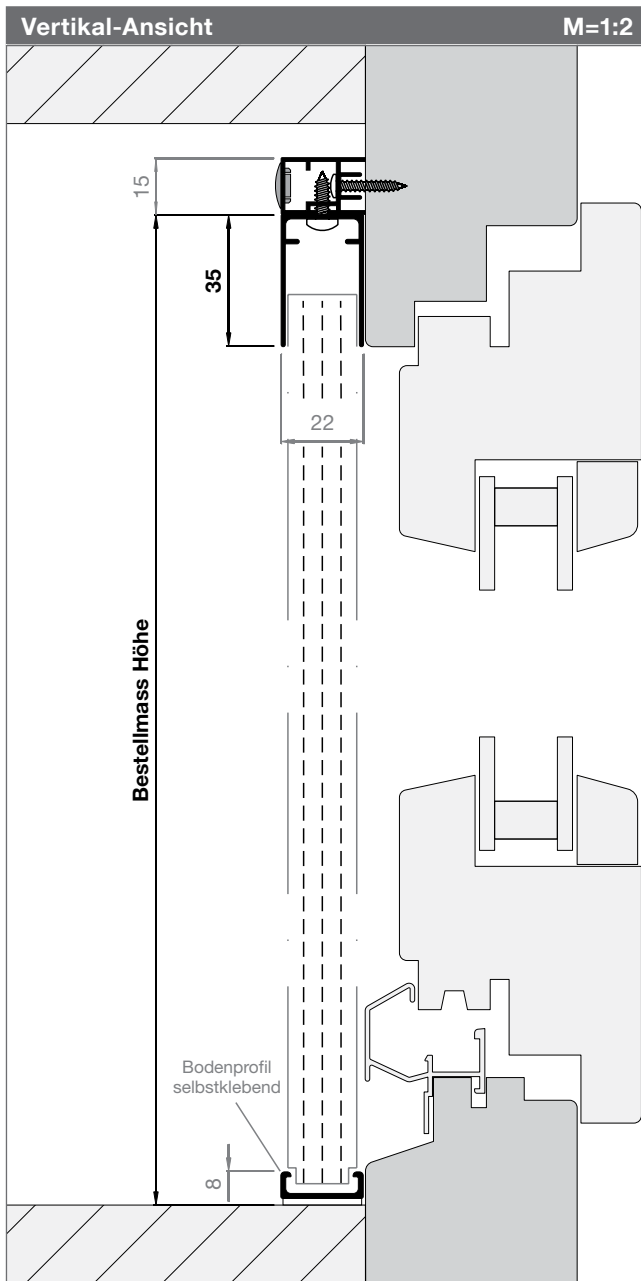

Artikel-Nr.	Preise
2280TP1-S2	S. 86-87

Bestellangaben

Bestellmass Breite
Rahmenlichtmass + 60 mm

Bestellmass Höhe
Rahmenlicht oben bis Boden + 35 mm

Öffnungsrichtung
Innenansicht öffnen nach:

Vorsicht
Bodenprofil immer waagrecht montieren.
Siehe Hinweise unter Informationen unten.

Informationen

Größen in mm
Breite 700 - 3000
Höhe bis 3000

Bodenprofil
weissalu RAL 9006
schwarz (optional, 2280zu04)

Ausgleichsprofile 3°, 6°, 9° (optional S. 160)
kombinierbar mit Bodenprofilen oben

Bodenprofil schräg 6°
schwarz (optional, 2280zu02)
silber (optional, 2280zu03)

Gewebe schwarz (Standard)
grau (optional, SG91, Aufpreis S. 86)

Montage
Optional: mit Montagebohrung siehe S. 86

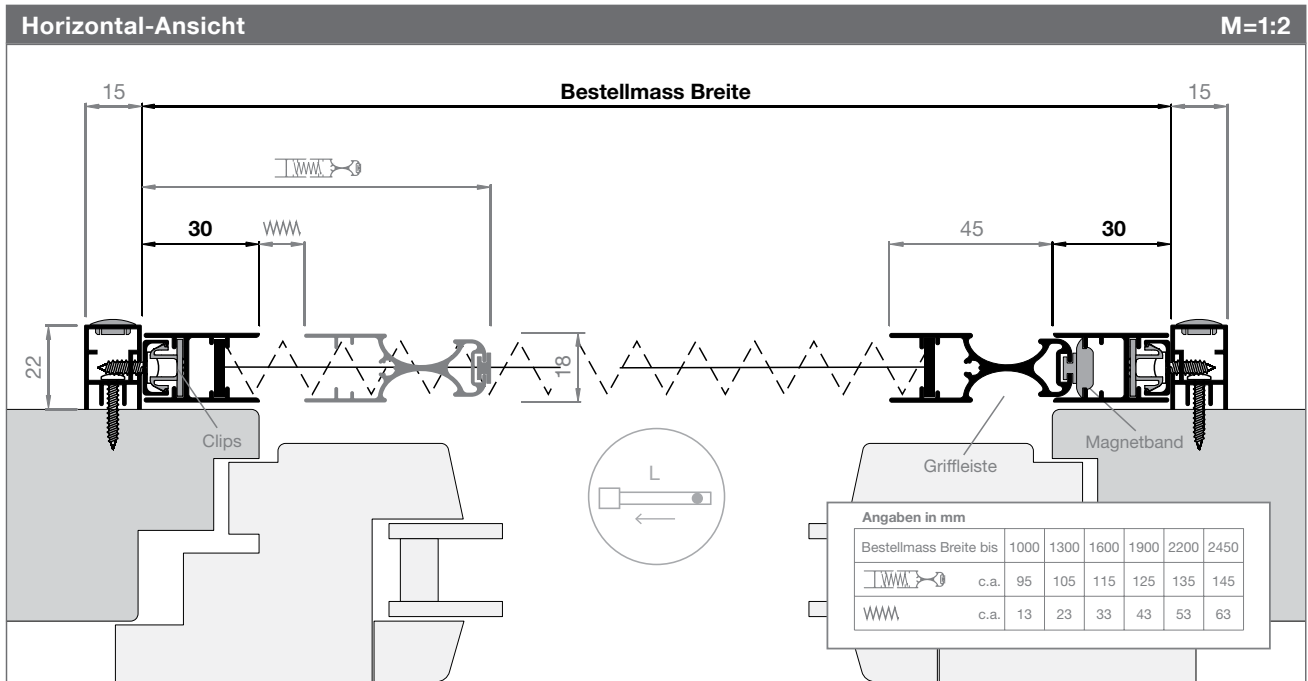

Tür Plissee Slim

Artikel-Nr.

Preise

2280TP3

S. 86-87

Bestellangaben

Bestellmass Breite
Mauerlichtmass - 1 mm

Bestellmass Höhe
Mauerlichtmass - 1 mm

Öffnungsrichtung
Innenansicht öffnen nach:



Vorsicht

Bodenprofil immer waagrecht montieren.
Siehe Hinweise unter Informationen unten.

Informationen

Größen in mm

Breite 1300 - 3000
Höhe bis 3000

Bodenprofil

weissalu RAL 9006
schwarz (optional, 2280zu04)

Ausgleichsprofile 3°, 6°, 9° (optional S. 160)
kombinierbar mit Bodenprofilen oben

Bodenprofil schräg 6°

schwarz (optional, 2280zu02)
silber (optional, 2280zu03)



Gewebe schwarz (Standard)

grau (optional, SG91, Aufpreis S. 86)

Frontmontage-Profil: Variante 2280TP3-S2
(analog Beispiel auf S. 79)

Montage

Optional: mit Montagebohrung siehe S. 86

Vertikal-Ansicht

M=1:2

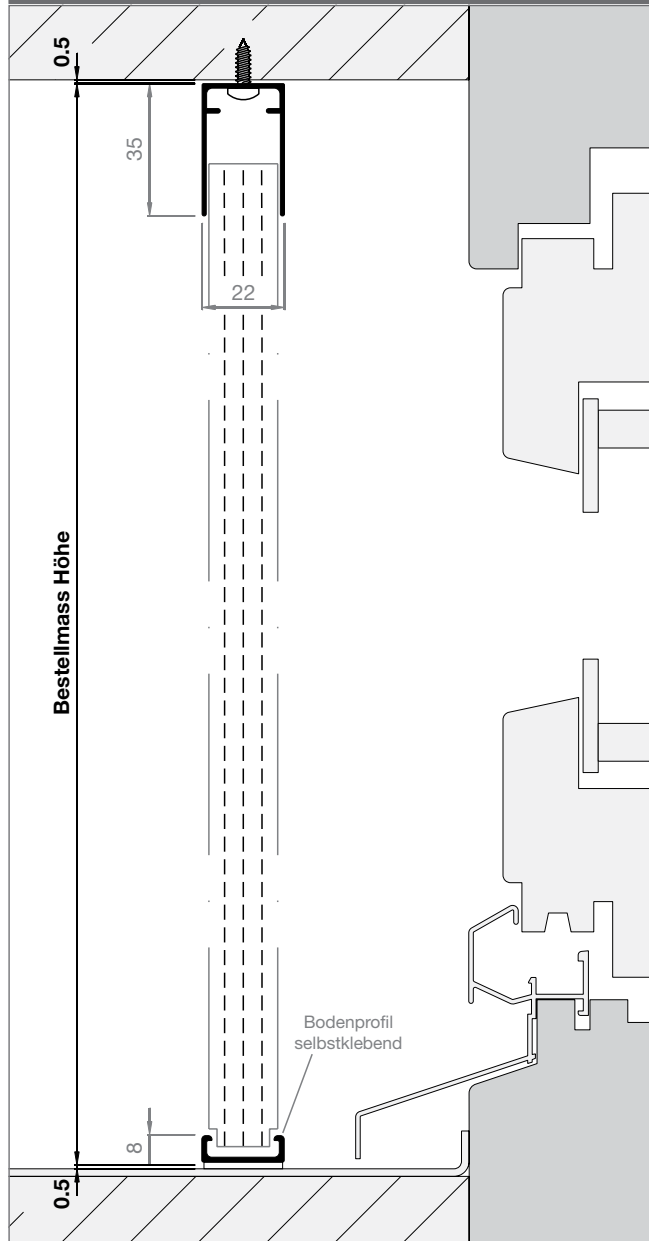

Horizontal-Ansicht

M=1:2

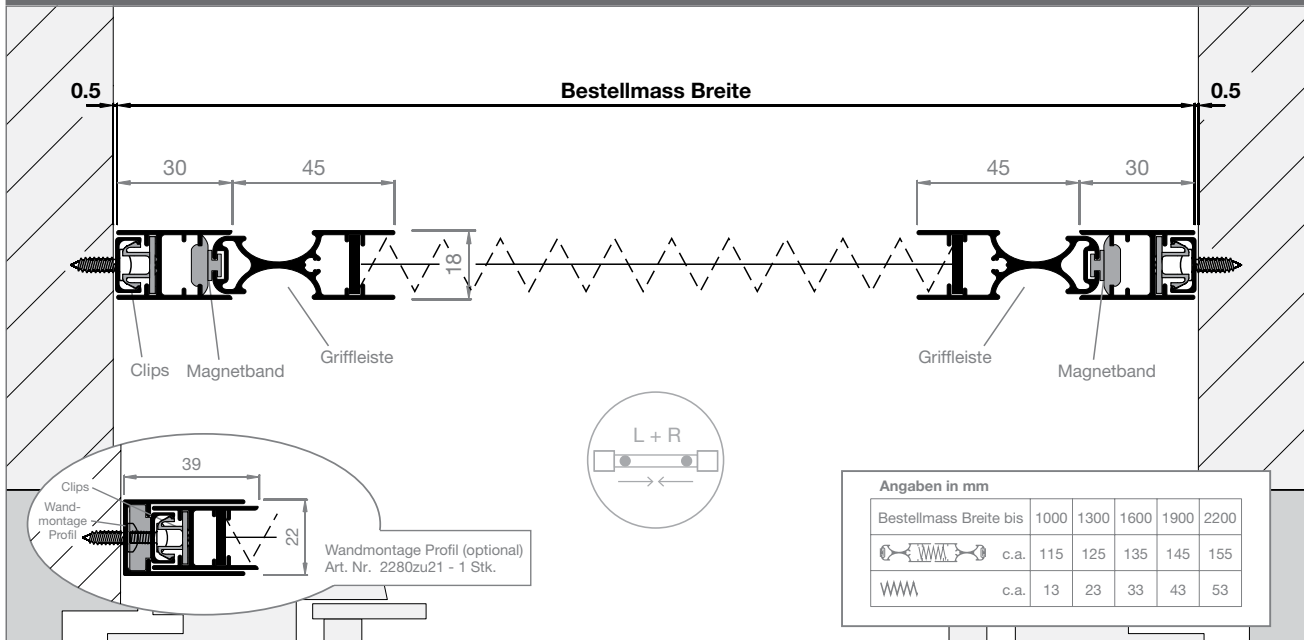

Tür Plissee Slim

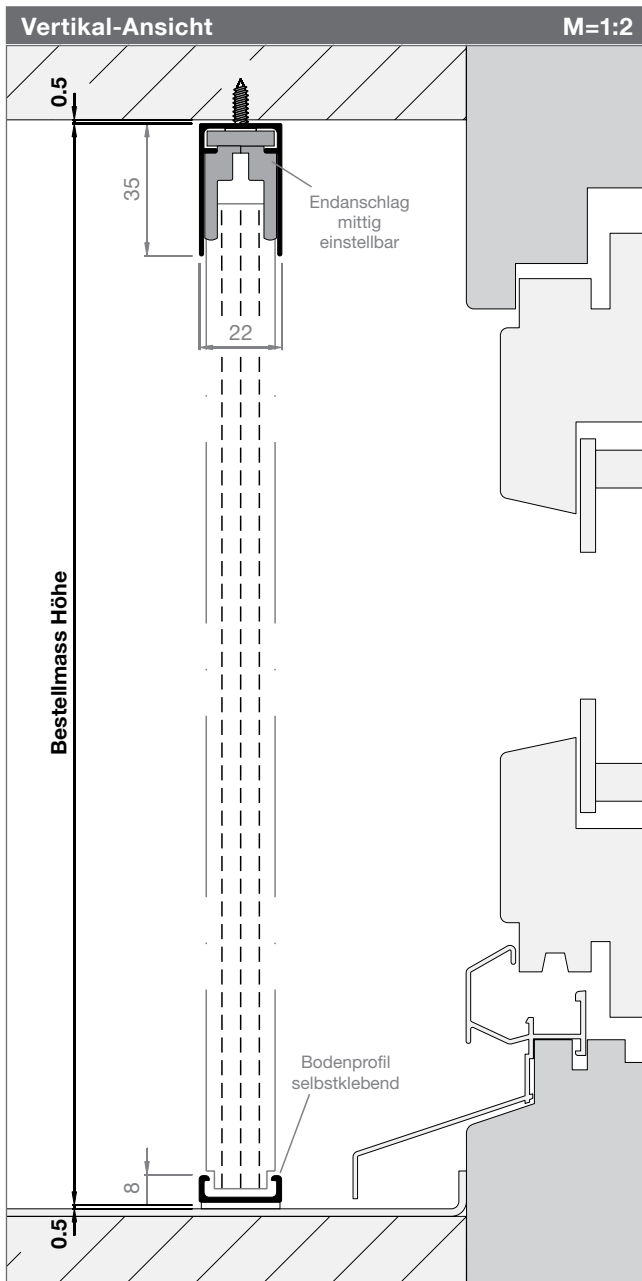

Artikel-Nr.	Preise
2280TP2	S. 86-87

Bestellangaben

Bestellmass Breite
Mauerlichtmass - 1 mm

Bestellmass Höhe
Mauerlichtmass - 1 mm

Öffnungsrichtung
Innenansicht öffnen nach:

Vorsicht
Bodenprofil immer waagrecht montieren.
Siehe Hinweise unter Informationen unten.

Informationen

Größen in mm
Breite 1300 - 4400
Höhe bis 3000

Bodenprofil
weissalu RAL 9006
schwarz (optional, 2280zu04)

Ausgleichsprofile 3°, 6°, 9° (optional S. 160)
kombinierbar mit Bodenprofilen oben

Bodenprofil schräg 6°
schwarz (optional, 2280zu02)
silber (optional, 2280zu03)

Gewebe schwarz (Standard)
grau (optional, SG91, Aufpreis S. 86)

Frontmontage-Profil: Variante 2280TP2-S2
(analog Beispiel auf S. 79)

Montage
Optional: mit Montagebohrung siehe S. 86

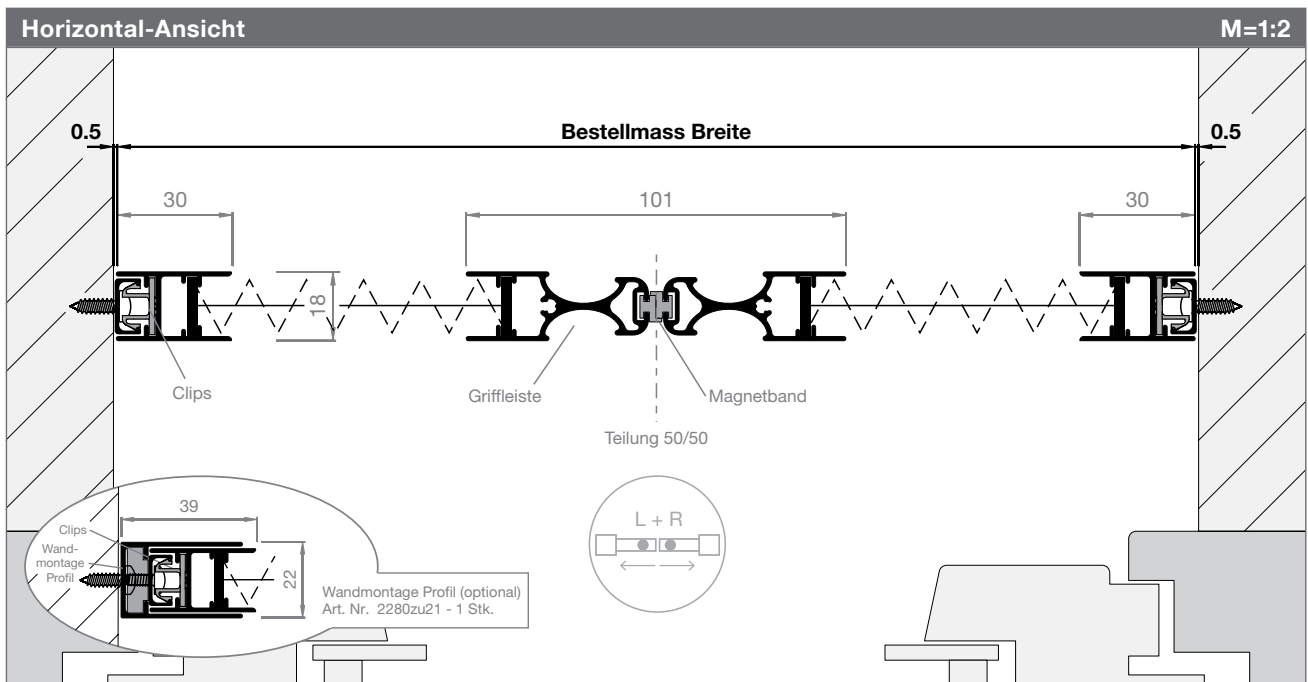

Tür Plissee Max

Artikel-Nr.	Preise
4560TP1	S. 86-87

Bestellangaben

Bestellmass Breite
Mauerlichtmass - 1 mm

Bestellmass Höhe
Mauerlichtmass - 1 mm

Bestellmass Höhe muss 150mm grösser sein als die Bestellmass Breite!

Öffnungsrichtung
Innenansicht öffnen nach:

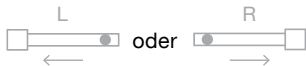

Informationen

Grössen in mm
Breite 500 - 1900
Höhe bis 3000

Bodenprofil Alu
weissalu RAL 9006

Bodenprofil «schräg», grau, PVC (optional)
Für Montage auf schräge Fensterbank



Gewebe
Polypropylen **schwarz** (Standard)
Polypropylen grau (optional siehe S. 86)

Wandmontage Profil: Variante 4560TP1-S1
Siehe Skizze links unten

Montage
Optional: mit Montagebohrung siehe S. 86

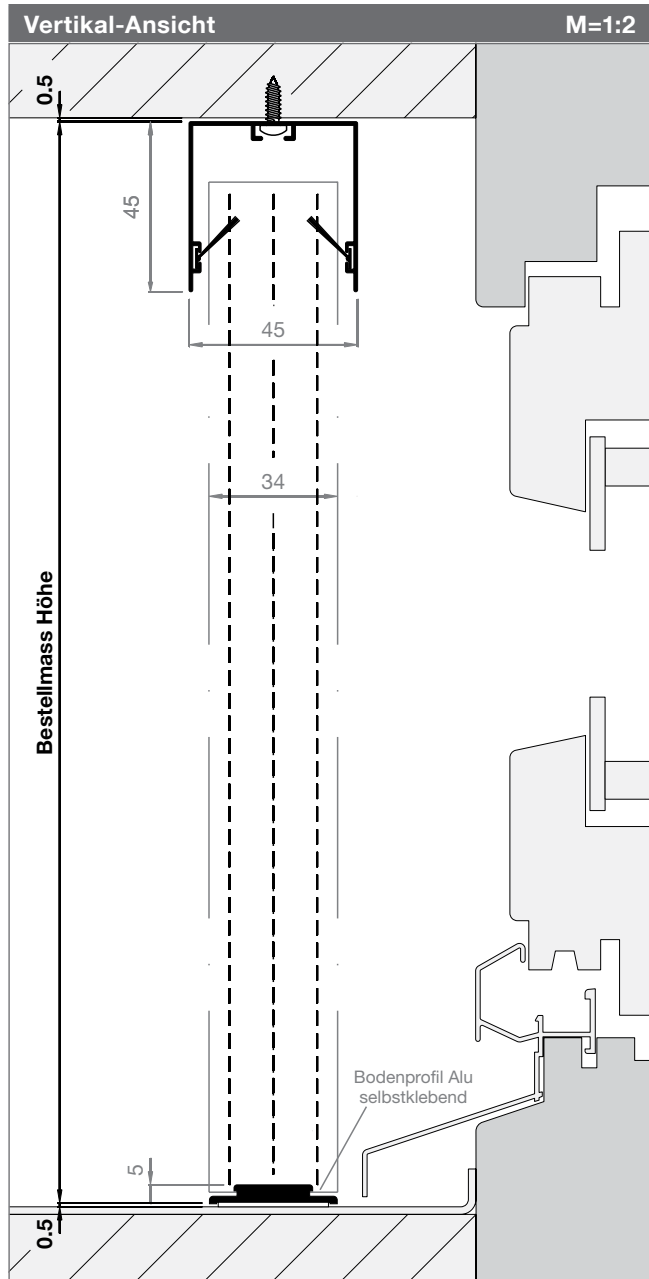

Horizontal-Ansicht

M=1:2

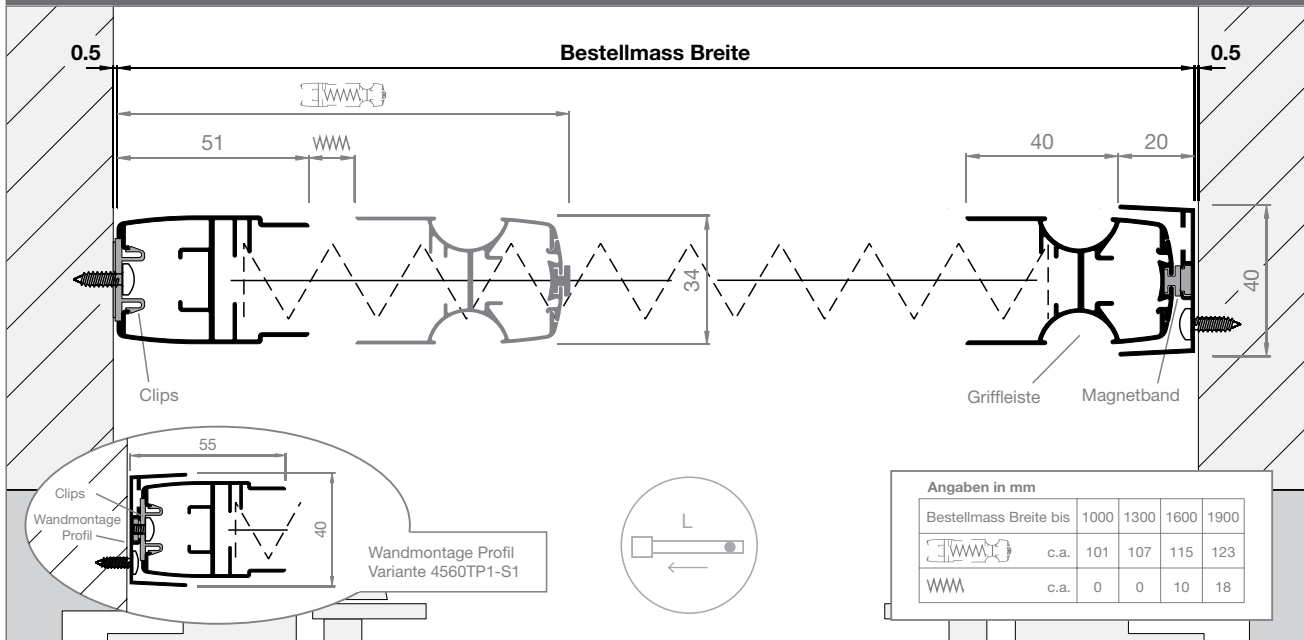

Tür Plissee Max

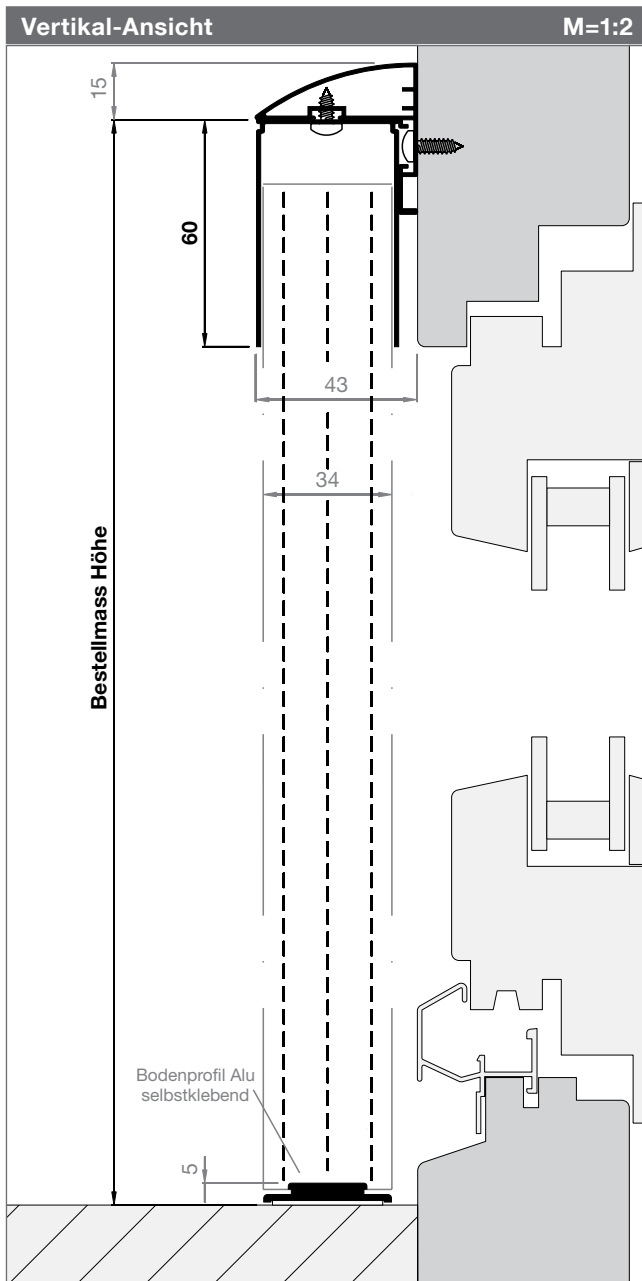

Artikel-Nr.	Preise
4560TP1-S2	S. 86-87

Bestellangaben

Bestellmass Breite
Rahmenlichtmass + 76 mm

Bestellmass Höhe
Rahmenlicht oben bis Boden + 60 mm

Bestellmass Höhe muss 150mm grösser sein als die Bestellmass Breite!

Öffnungsrichtung
Innenansicht öffnen nach:

Informationen

Größen in mm
Breite 500 - 1900
Höhe bis 3000

Bodenprofil Alu
weissalu RAL 9006

Bodenprofil «schräg», grau, PVC (optional) Für Montage auf schräge Fensterbank

7.5° Art. Nr. 4560zu01

Gewebe
Polypropylen **schwarz** (Standard)
Polypropylen grau (optional siehe S. 86)

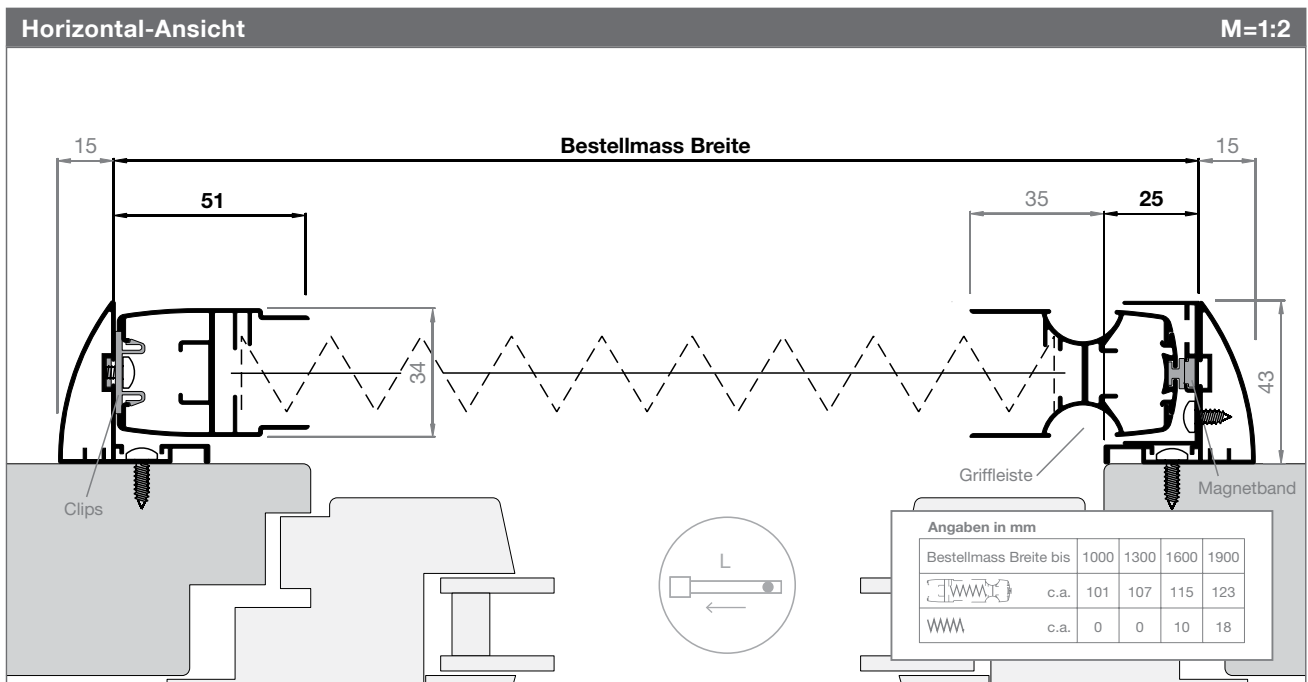

Tür Plissee Max

Artikel-Nr.

Preise

4560TP2

S. 86-87

Bestellangaben

Bestellmass Breite
Mauerlichtmass - 1 mm

Bestellmass Höhe
Mauerlichtmass - 1 mm

Bestellmass Höhe muss 150mm grösser sein als die halbe Bestellmass Breite!

Öffnungsrichtung
Innenansicht öffnen nach:



Informationen

Grössen in mm
Breite 1000 - 3800
Höhe bis 3000

Bodenprofil «schräg», grau, PVC (optional)
Für Montage auf schräge Fensterbank

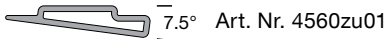

Gewebe
Polypropylen **schwarz** (Standard)
Polypropylen grau (optional siehe S. 86)

Wandmontage Profil: Variante 4560TP2-S1
Siehe Skizze links unten

Frontmontage: Variante 4560TP2-S2
(analog Beispiel auf S. 83)

Vertikal-Ansicht

M=1:2

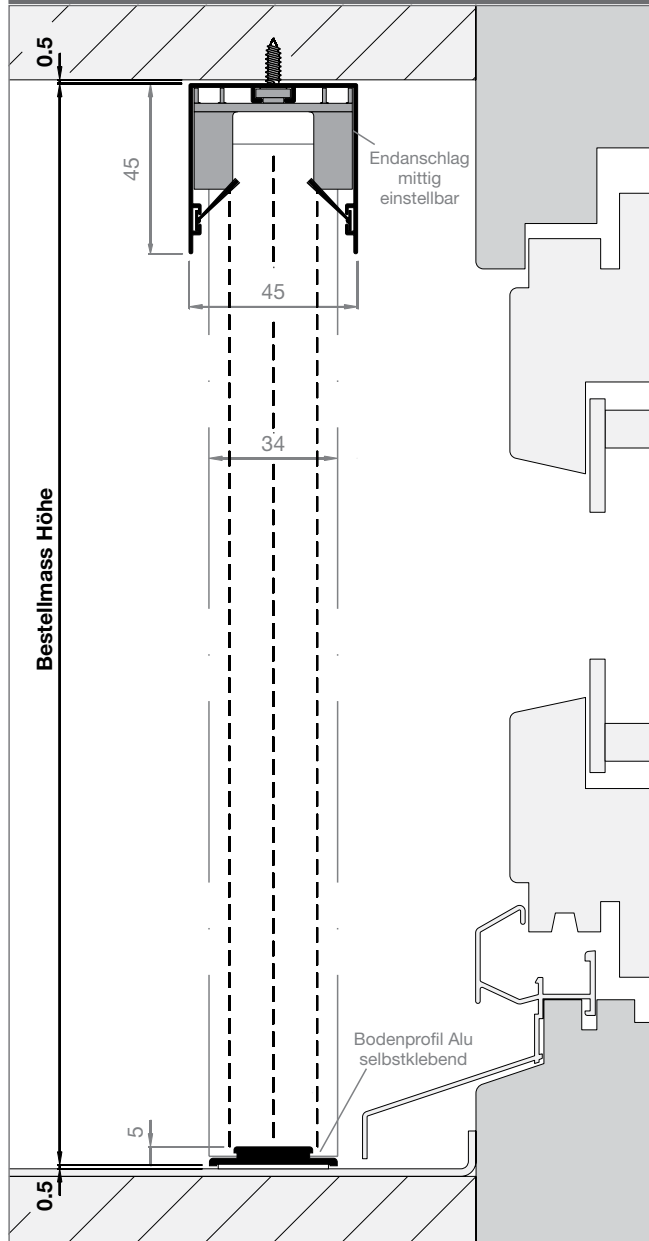

Horizontal-Ansicht

M=1:2

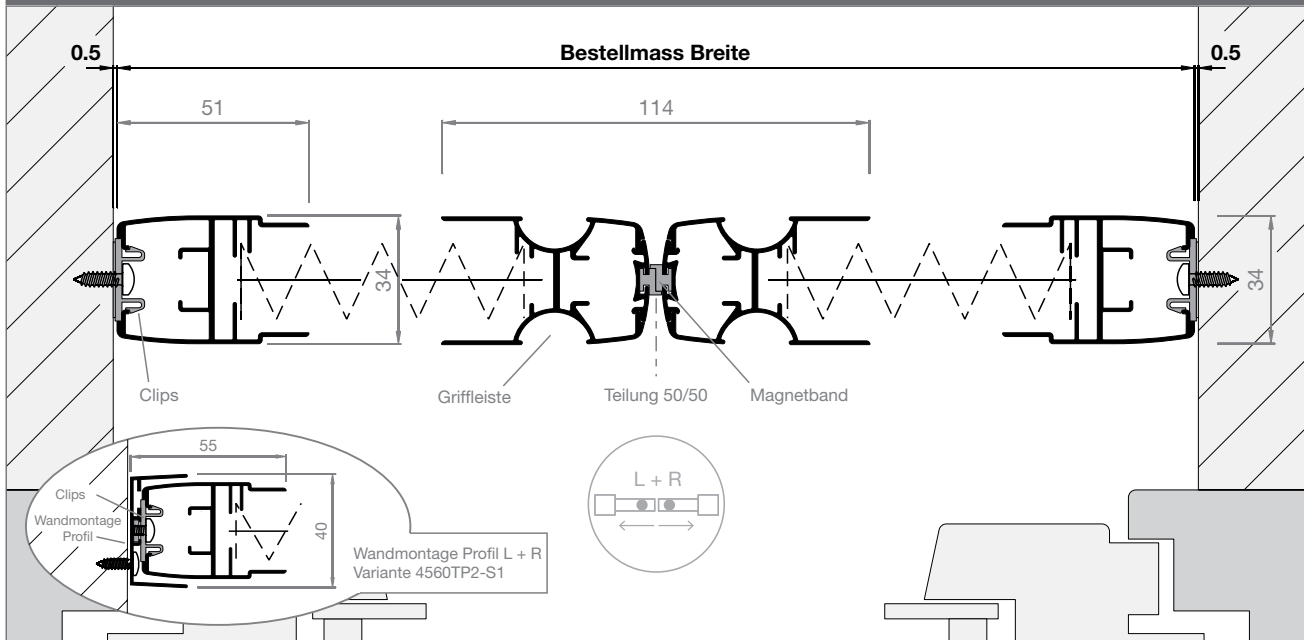

Tür Plissee Max

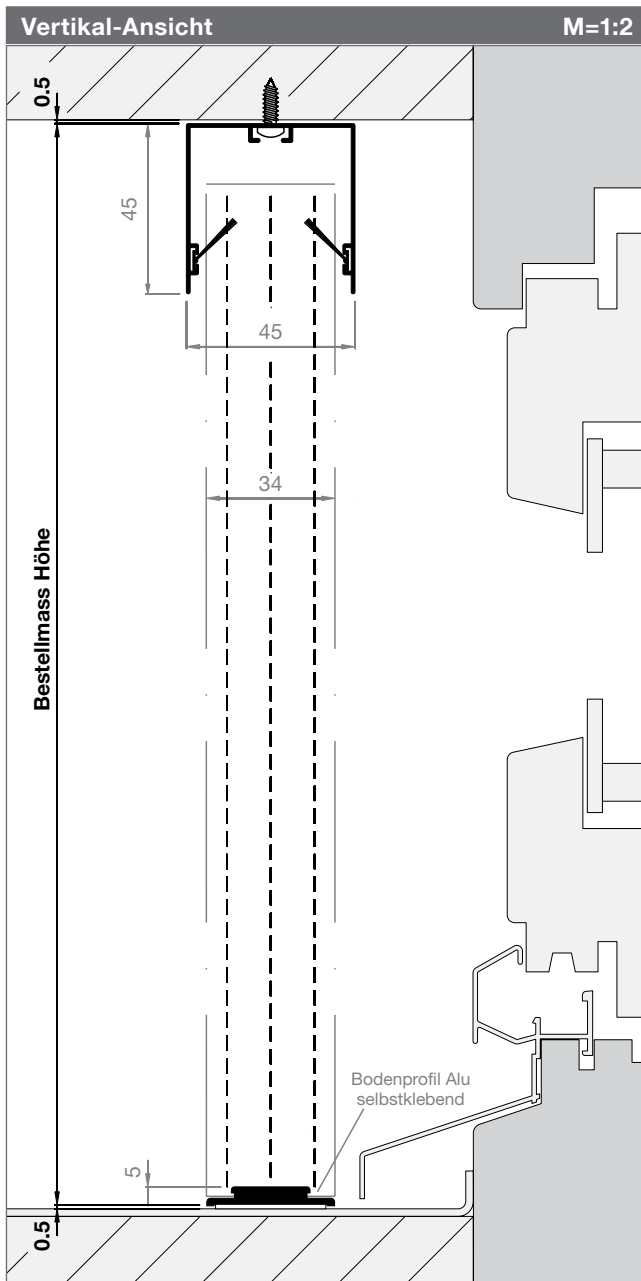

Artikel-Nr. **Preise**

4560TP3 **S. 86-87**

Bestellangaben

Bestellmass Breite
Mauerlichtmass - 1 mm

Bestellmass Höhe
Mauerlichtmass - 1 mm

Bestellmass Höhe muss 150mm grösser sein als die halbe Bestellmass Breite!

Öffnungsrichtung
Innenansicht öffnen nach:

Informationen

Größen in mm
Breite 1000 - 3800
Höhe bis 3000

Bodenprofil «schräg», grau, PVC (optional)
Für Montage auf schräge Fensterbank

7.5° Art. Nr. 4560zu01

Gewebe
Polypropylen **schwarz** (Standard)
Polypropylen grau (optional siehe S. 86)

Wandmontage Profil: Variante 4560TP3-S1

Frontmontage: Variante 4560TP3-S2
(analog Beispiel auf S. 83)

Variante 4560TP3 beliebig erweiterbar
Fragen Sie unseren Verkaufs-Innendienst

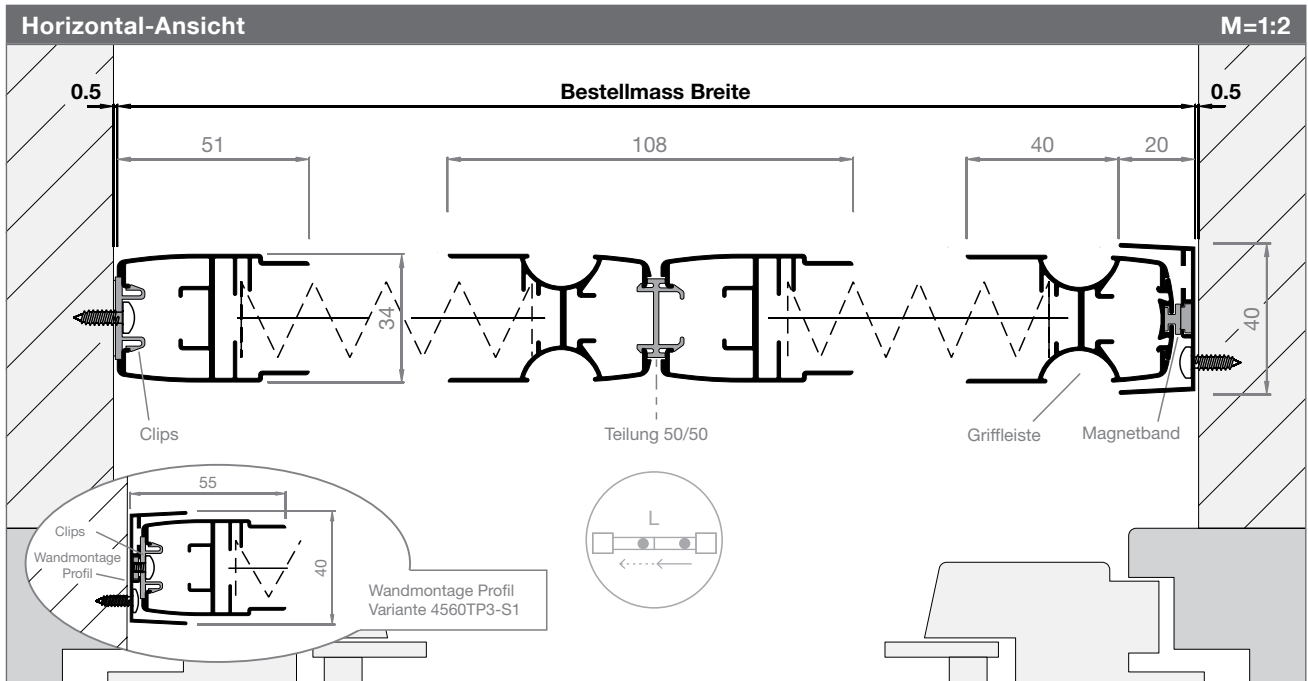

Preisliste Tür Plissees

Preise sind fertige Konstruktionspreise exkl. MwSt. Bei Zwischenmassen gilt die nächstgrössere Abmessung. Fahrtkosten und Montage werden separat berechnet. Montagezeit ca. 1 Std.

Tür Plissee Slim

Art.Nr. 2280TP1

Höhe	Breite									
	700	1000	1300	1600	1900	2200	2450	2800	3000	
1600	633	645	689	776	864	929	1082	1104	1114	
1850	667	677	721	809	896	961	1114	1136	1148	
2100	677	699	743	830	918	983	1136	1158	1169	
2350	699	721	830	852	939	1005	1158	1180	1191	
2600	867	929	973	1114	1235	1344	1468	1529	1551	
2850	912	951	995	1136	1257	1366	1541	1551	1573	
3000	934	973	1017	1158	1279	1388	1551	1573	1595	

Achtung:

Plissee-System sollten bei Ankündigung von starken Wind geöffnet werden. Ab Windwiderstandsklasse 1, 20 - 28 Km/h

Längere Lieferzeit:

3 - 4 Wochen - siehe AB

Aufpreis

Varianten -S2

2280TP1-S2	Frontmontage Profile 1 Set	+105.-
------------	----------------------------	--------

Tür Plissee Slim

Art.Nr. 2280TP3

Höhe	Breite						
	1300	1600	1900	2200	2500	2800	3000
1600	986	1029	1062	1106	1159	1224	1301
1850	1019	1062	1094	1137	1192	1257	1332
2100	1029	1072	1106	1149	1203	1267	1343
2350	1051	1094	1127	1170	1224	1289	1365
2600	1094	1234	1317	1368	1520	1556	1577
2850	1267	1311	1343	1417	1586	1628	1663
3000	1340	1383	1416	1459	1617	1658	1688

Achtung:

Plissee-System sollten bei Ankündigung von starken Wind geöffnet werden. Ab Windwiderstandsklasse 1, 20 - 28 Km/h

Längere Lieferzeit:

3 - 4 Wochen - siehe AB

Aufpreis

Varianten -S2

2280TP3-S2	Frontmontage Profile 1 Set	+105.-
------------	----------------------------	--------

Tür Plissee Slim

Art.Nr. 2280TP2

Höhe	Breite									
	1300	1600	1900	2200	2500	2800	3200	3600	4000	4400
1600	1017	1060	1093	1136	1190	1255	1331	1418	1515	1623
1850	1050	1093	1125	1168	1223	1288	1363	1449	1547	1655
2100	1060	1104	1136	1179	1233	1298	1374	1461	1558	1666
2350	1082	1125	1158	1202	1255	1320	1396	1482	1579	1687
2600	1125	1270	1344	1397	1550	1587	1610	1630	1704	1802
2850	1298	1341	1374	1448	1614	1648	1692	1709	1795	1903
3000	1384	1428	1461	1505	1649	1682	1713	1785	1882	1990

Achtung:

Plissee-System sollten bei Ankündigung von starken Wind geöffnet werden. Ab Windwiderstandsklasse 1, 20 - 28 Km/h

Längere Lieferzeit:

3 - 4 Wochen - siehe AB

Aufpreis

Varianten -S2

2280TP2-S2	Frontmontage Profile 1 Set	+120.-
------------	----------------------------	--------

Optionen für 2280TP

Art.Nr.	Bezeichnung	Preis netto
2280zu21	Wandmontage Profil 1 Stk.	25.- / Stk.
2280zu04	Bodenprofil zu 2280TP, SCHWARZ	gratis
2280zu02	Bodenprofil schräg 6°, zu 2280TP, SCHWARZ	gratis
2280zu03	Bodenprofil schräg 6°, zu 2280TP RAL 9006 matt	gratis
2280zu07	mit Zusatz-Entwässerung innen	5.- / Stk.
H9.9004.99	Montagebohrung pro Produkt - Laibungsmontage / Frontmontage	30.- / Stk.

*Masse und Abstände nach Rollfix-Standard

Preisliste Tür Plissees

Preise sind fertige Konstruktionspreise exkl. MwSt. Bei Zwischenmassen gilt die nächstgrössere Abmessung. Fahrtkosten und Montage werden separat berechnet. Montagezeit ca. 1 Std.

Tür Plissee Max							Tür Plissees Max						
Art.Nr. 4560TP1							Art.Nr. 4560TP2, 4560TP3						
Höhe	Breite						Höhe	Breite					
	500	700	1000	1300	1600	1900		1000	1400	2000	2600	3200	3800
1900	660	714	768	833	919		1900	1157	1212	1298	1406	1557	
2000	671	725	779	843	930		2000	1180	1233	1320	1428	1580	
2100	682	735	790	854	941		2100	1201	1254	1341	1449	1601	
2200	692	746	801	866	951	1082	2200	1223	1277	1362	1472	1623	1860
2300	703	758	811	877	963	1093	2300	1244	1298	1385	1493	1644	1883
2400	714	768	822	887	974	1103	2400	1267	1320	1406	1514	1665	1904
2500	758	811	866	930	1017	1146	2500	1352	1406	1493	1601	1752	1991
2600	779	833	887	951	1038	1169	2600	1396	1449	1536	1644	1796	2033
2800	822	877	930	995	1082	1212	2800	1483	1536	1623	1731	1883	2120
3000	835	919	974	1038	1125	1254	3000	1569	1623	1709	1817	1968	2207

Achtung: die Bestellmass Höhe muss 150mm grösser sein als die Bestellmass Breite!

Aufpreis			Varianten -S1 und -S2		
4560TP1-S1	Wandmontage Profil 1 Stk. (Aufpreis zur Preisliste 4560TP1, siehe oben)	+50.-			
4560TP1-S2	Frontmontage Profile 1 Set (Aufpreis zur Preisliste 4560TP1, siehe oben)	+140.-			
4560TP2-S1	Wandmontage Profil 1 Paar (Aufpreis zur Preisliste 4560TP2, siehe oben)	+100.-			
4560TP2-S2	Frontmontage Profile 1 Set (Aufpreis zur Preisliste 4560TP2, siehe oben)	+180.-			
4560TP3-S1	Wandmontage Profil 1 Stk. (Aufpreis zur Preisliste 4560TP3, siehe oben)	+50.-			
4560TP3-S2	Frontmontage Profile 1 Set (Aufpreis zur Preisliste 4560TP3, siehe oben)	+180.-			
4560TP3-ZE	Zusatzelemente (ZE) zu Variante 4560TP3 (Aufpreis auf Anfrage)	a.A.			

Sonderlackierung								SL
Aufpreis Sonderfarben		Grundpauschale ^(a)	ab 7m	bis 20m	bis 50m	bis 75m	bis 100m	>100m
SL10	Farben in RAL/NCS (IGP-Lagerfarben)	+168.- (bis 7m)	Aufpreis	+24.-	+22.-	+20.-	+18.-	a.A.
SL20	Hochwetterfeste Farben (IGP-Lagerfarben)	+210.- (bis 7m)	pro m^(b)	+30.-	+26.-	+22.-	+18.-	a.A.

a) Grundpauschale pro Sonderfarbe für 0-7m (m = Profillaufmeter). Entfällt ab 7m. **weitere Farben auf Anfrage**

b) Aufpreis pro Laufmeter ab 7m pro Sonderfarbe.

Spezialgewebe (2280TP und 4560TP)				SG
Art.Nr.	Gewebeart, Farbe	Aufpreis / Stk.		
SG91	Polypropylen, grau	+50.-		Längere Lieferzeit: 3 - 4 Wochen - siehe AB

Optionen für 4560TP		
Art.Nr.	Bezeichnung	Preis / m (Minimumpreis 1 m)
4560zu01	Bodenprofil «schräg», grau, PVC	20.-

Gewebe ersetzen (2280TP und 4560TP)							EG
Art.Nr.	Gewebeart, Farbe	bis 2m ²	2 - 2.5m ²	2.5 - 3m ²	3 - 3.5m ²	3.5 - 4m ²	>4m ²
EG90	Polypropylen, schwarz	200.-	220.-	240.-	260.-	280.-	a.A.
EG91	Polypropylen, grau	220.-	240.-	260.-	280.-	300.-	a.A.

Die Preise beinhalten Produkt-Reinigung, Material, Arbeit und Entsorgung.

Notizen

Türrollos Comfort

Das Rollfix Türrollo Comfort ist die erste Wahl unserer Kunden. Es überzeugt durch ausgeklügelte Technik und bietet höchsten Bedienkomfort. Überzeugen Sie sich selbst.



Varianten CR1 und CR2

Für die Montage in Holz-, Isolations- und Mauerlaibungen. Befestigung durch Kastenabschlussdeckel O+U. (Vorsicht: Schräge Wetterbänke müssen ausgeglichen werden.)

Gegengewichts-Mechanismus

Das Türrollo Comfort ist mit einem integrierten Seilzug und Gegengewichts-Mechanismus ausgestattet. Dadurch lässt sich dieses Rollo federleicht öffnen und schliessen (Details S.95)

Varianten CR5 und CR6

Für die Montage in Holz-, Isolations- und Mauerlaibungen. Kasten-Befestigung mit Clips. (Vorsicht: Schräge Wetterbänke müssen ausgeglichen werden.)

Optimale Breite und Alternativen

Für eine optimale Funktion empfehlen wir eine Breite bis max. 1300mm. Bei breiteren Durchgängen bitte auf ein Türrollo Duo, ein Plissee oder ein Schiebetür-System ausweichen.

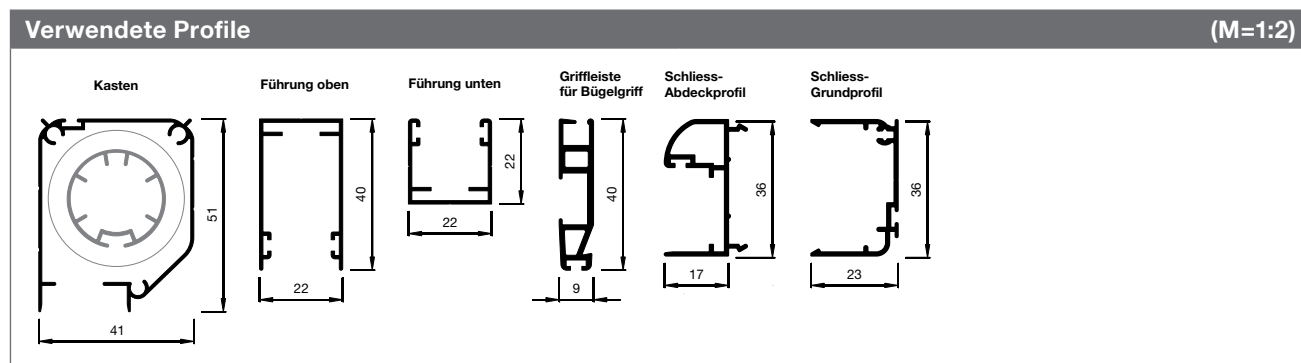

Türrollo Comfort

Artikel-Nr.

Preise

4151CR1

S. 95

Bestellangaben

Bestellmass Breite
Mauerlichtmass - 1 mm

Bestellmass Höhe
Mauerlichtmass - 1 mm

Öffnungsrichtung
Innenansicht öffnen nach:

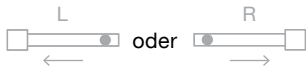

Informationen

Größen in mm

Breite 500 - 1600

Höhe 2500

Optimale Funktion bis max. Breite 1300 mm
Alternativen: Plissee und Schiebetür

Windschutzbürsten oben (Standard)
Halten das Gewebe auch bei windigem Wetter in den Führungsschienen fest.

Montage
Bodenprofil immer waagrecht montieren.
Gefälle mit Schrägprofil ausgleichen siehe S. 160

Montage
Optional: mit Montagebohrung siehe S. 95

Vertikal-Ansicht

M=1:2

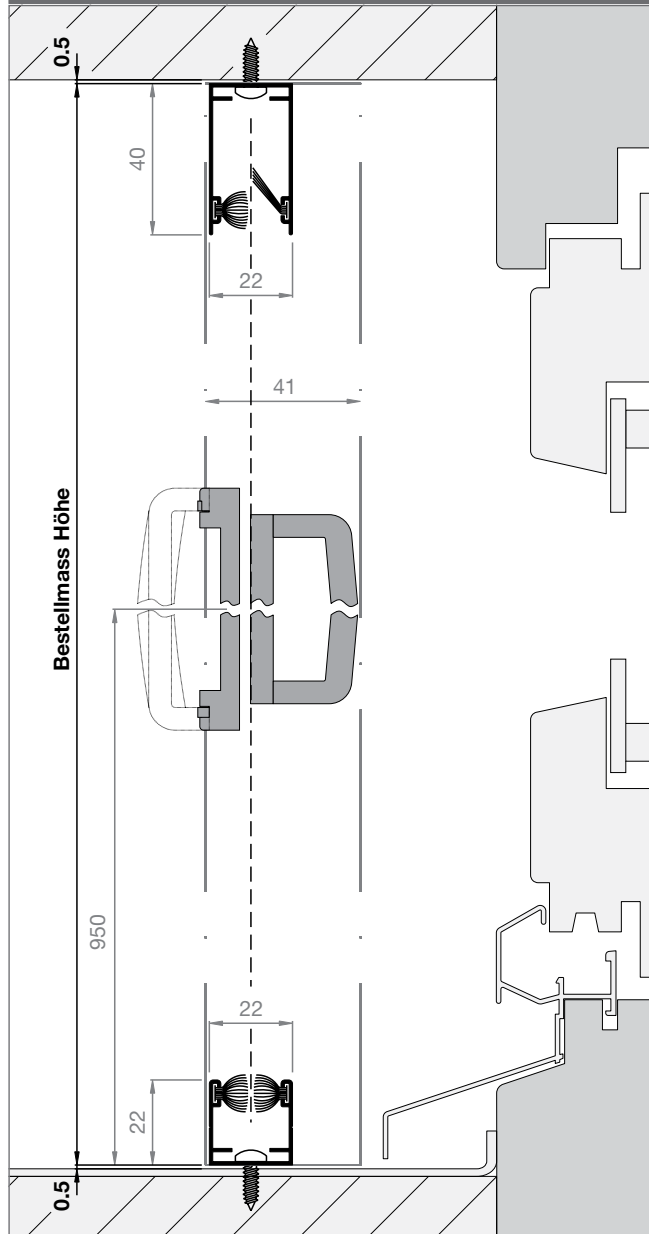

Horizontal-Ansicht

M=1:2

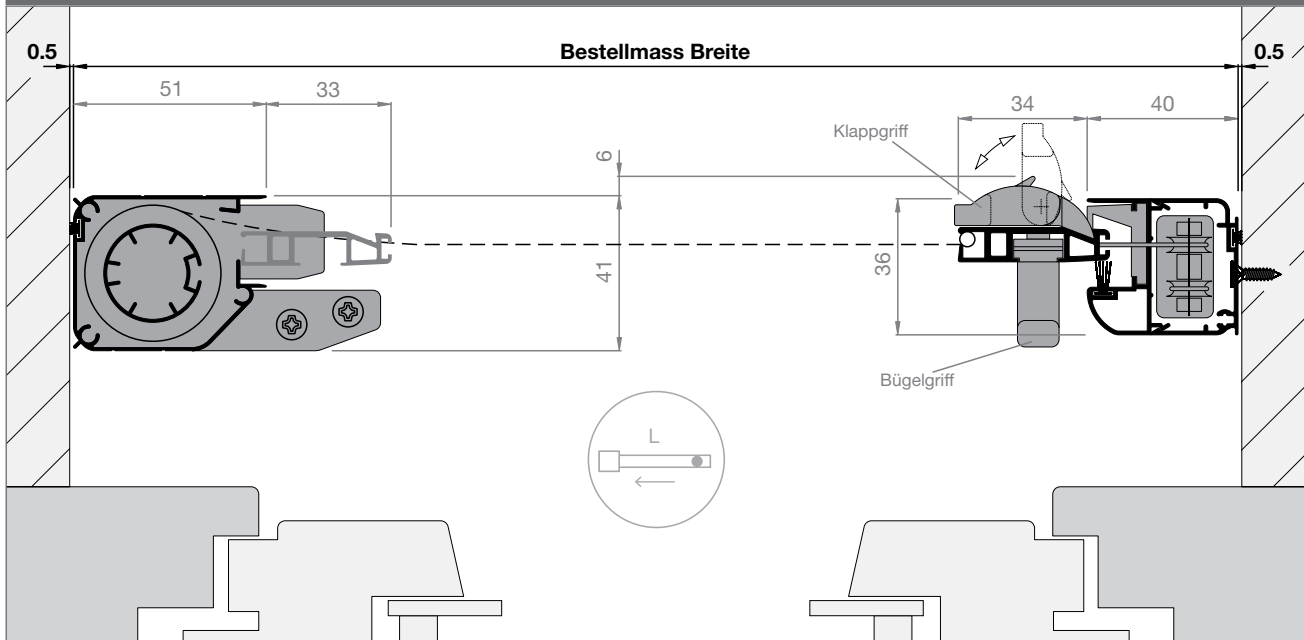

Türrollo Comfort

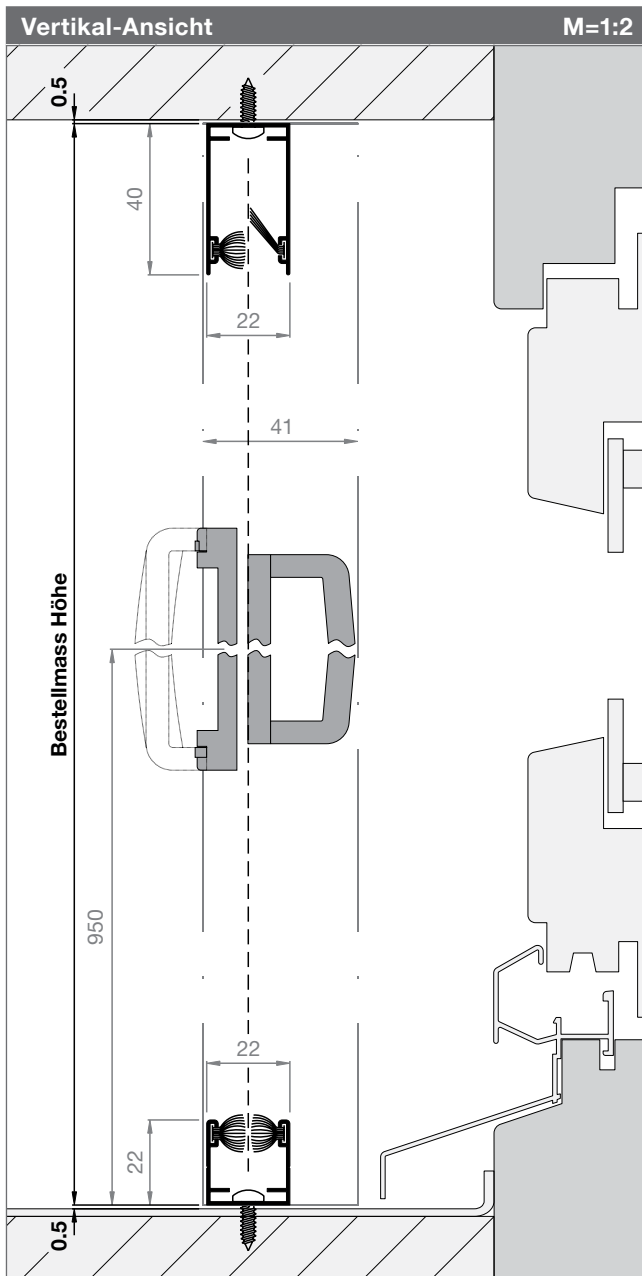

Artikel-Nr.	Preise
4151CR5	S. 95

Bestellangaben

Bestellmass Breite
Mauerlichtmass - 5 mm

Bestellmass Höhe
Mauerlichtmass - 1 mm

Öffnungsrichtung
Innenansicht öffnen nach:

L oder R

Informationen

Größen in mm
Breite 500 - 1600
Höhe 2500

Optimale Funktion bis max. Breite 1300 mm
Alternativen: Plissee und Schiebetür

Clips (Standard)
Einfachste Montage

Windschutzbürsten oben (Standard)
Halten das Gewebe auch bei windigem Wetter in den Führungsschienen fest.

Montage
Bodenprofil immer waagrecht montieren.
Gefälle mit Schrägprofil ausgleichen siehe S. 160

Montage
Optional: mit Montagebohrung siehe S. 95

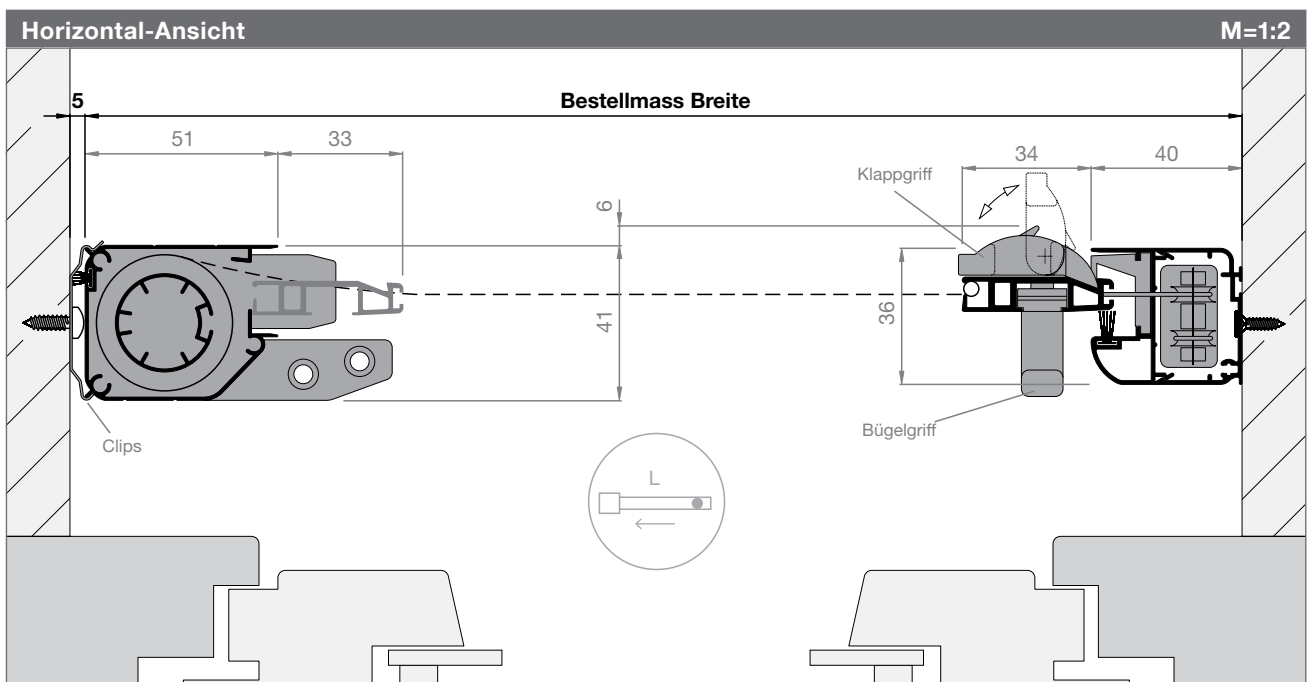

Türrollo Comfort

Artikel-Nr.

Preise

4151CR2

S. 95

Bestellangaben

Bestellmass Breite
Mauerlichtmass - 1 mm

Bestellmass Höhe
Mauerlichtmass - 1 mm

Öffnungsrichtung
Innenansicht öffnen nach:

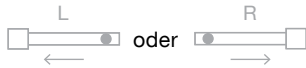

Informationen

Größen in mm
Breite 500 - 1600
Höhe 2500

Optimale Funktion bis max. Breite 1300 mm
Alternativen: Plissee und Schiebetür

Windschutzbürsten oben (Standard)
Halten das Gewebe auch bei windigem Wetter in den Führungsschienen fest.

Montage
Bodenprofil immer waagrecht montieren.
Gefälle mit Schrägprofil ausgleichen siehe S. 160

Montage
Optional: mit Montagebohrung siehe S. 95

Vertikal-Ansicht

M=1:2

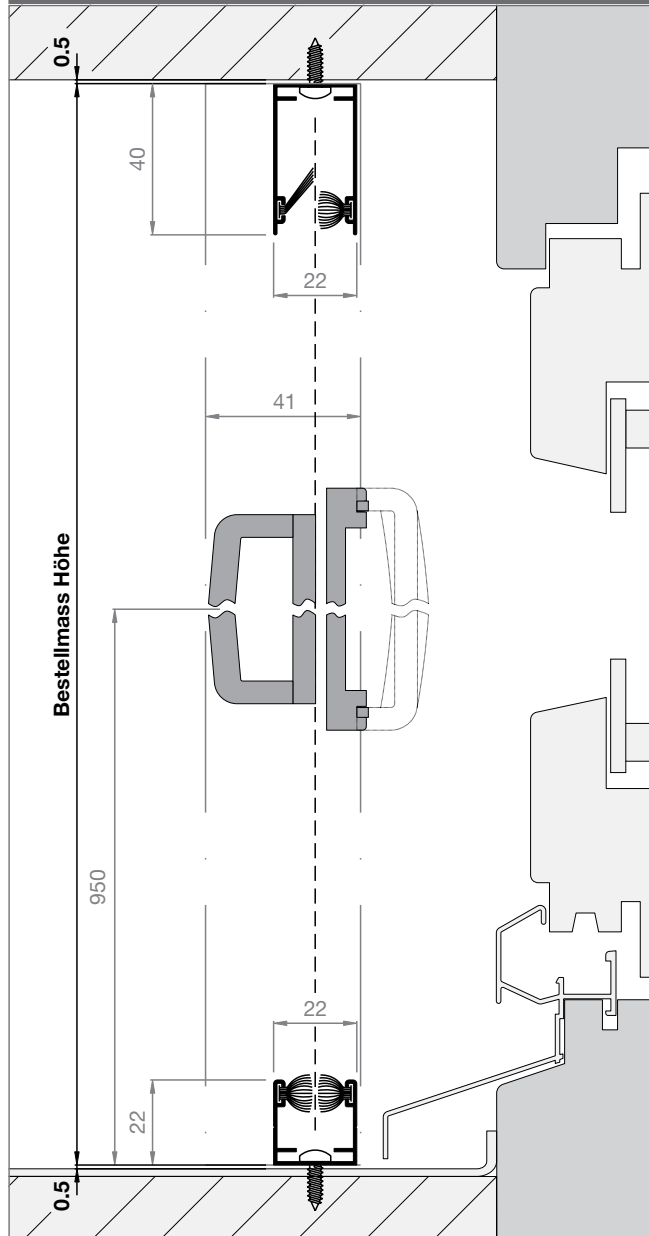

Horizontal-Ansicht

M=1:2

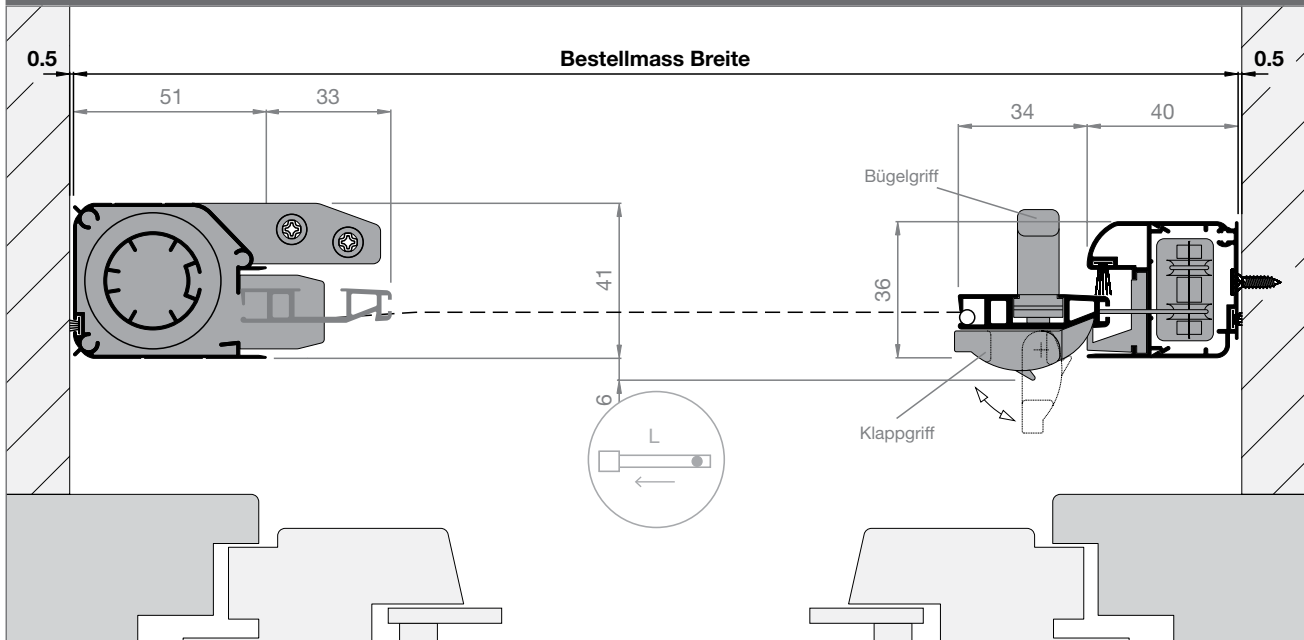

Türrollo Comfort

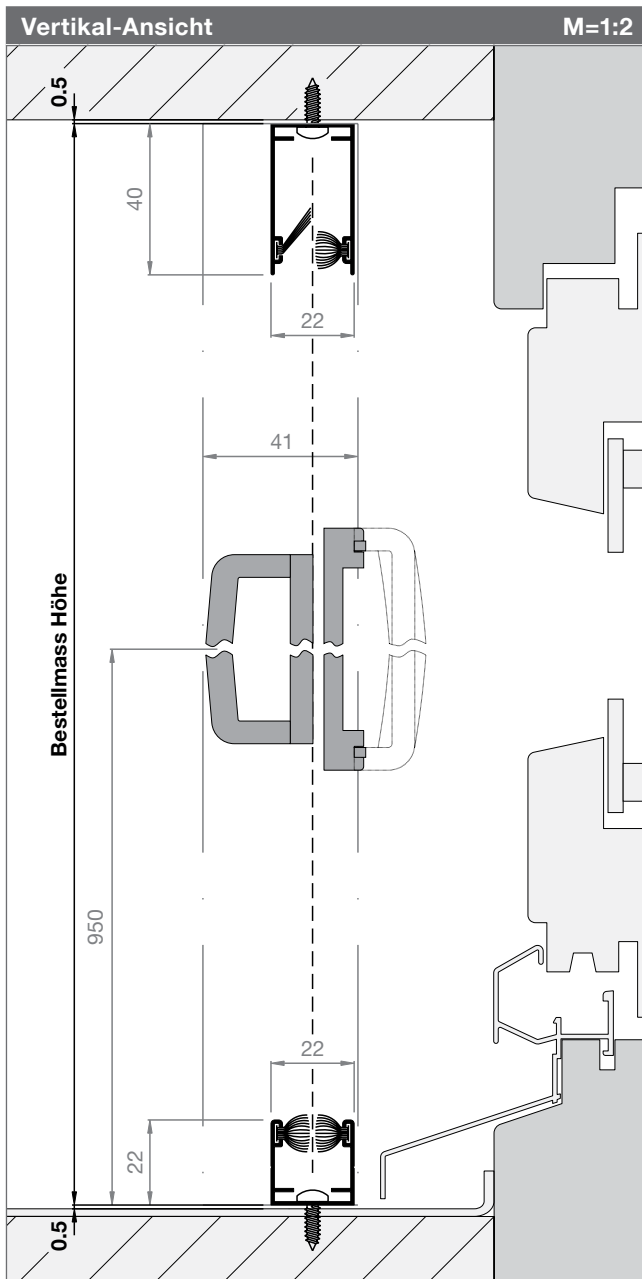

Artikel-Nr.

Preise

4151CR6

S. 95

Bestellangaben

Bestellmass Breite

Mauerlichtmass - 5 mm

Bestellmass Höhe

Mauerlichtmass - 1 mm

Öffnungsrichtung

Innenansicht öffnen nach:



Informationen

Größen in mm

Breite 500 - 1600

Höhe 2500

Optimale Funktion bis max. Breite 1300 mm

Alternativen: Plissee und Schiebetür

Clips (Standard)

Einfachste Montage

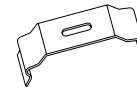

Windschutzbürsten oben (Standard)

Halten das Gewebe auch bei windigem Wetter in den Führungsschienen fest.

Montage

Bodenprofil immer waagrecht montieren.

Gefälle mit Schrägprofil ausgleichen siehe S. 160

Montage

Optional: mit Montagebohrung siehe S. 95

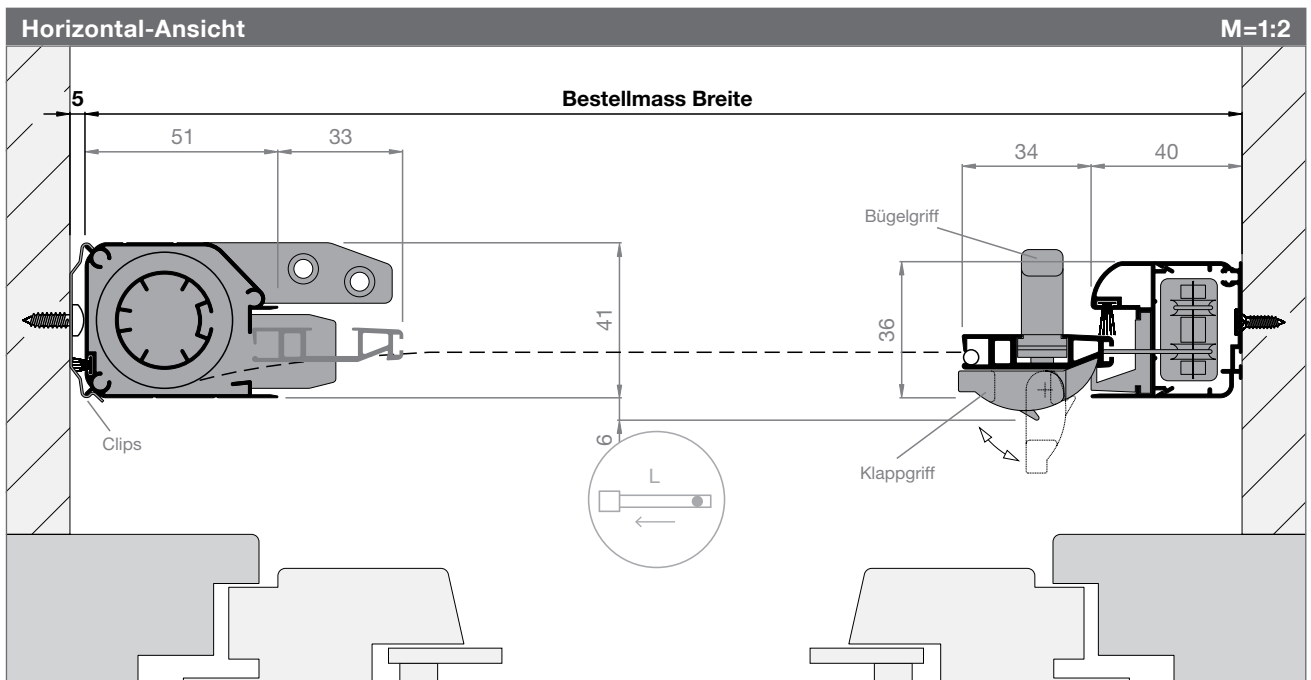

Türrollo Comfort

Artikel-Nr.

Preise

4151CR3

S. 95

Bestellangaben

Bestellmass Breite

Rahmenlichtmass + 91 mm

Bestellmass Höhe

Rahmenlichtmass + 62 mm

Öffnungsrichtung

Innenansicht öffnen nach:

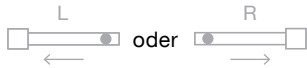

Informationen

Größen in mm

Breite 500 - 1600

Höhe 2500

Optimale Funktion bis max. Breite 1300 mm

Alternativen: Plissee und Schiebetür

Frontwinkel (Standard)

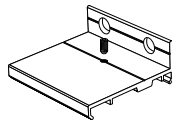

Windschutzbürsten oben (Standard)

Halten das Gewebe auch bei windigem Wetter in den Führungsschienen fest.

Montage

Optional: mit Montagebohrung siehe S. 95

Vertikal-Ansicht

M=1:2

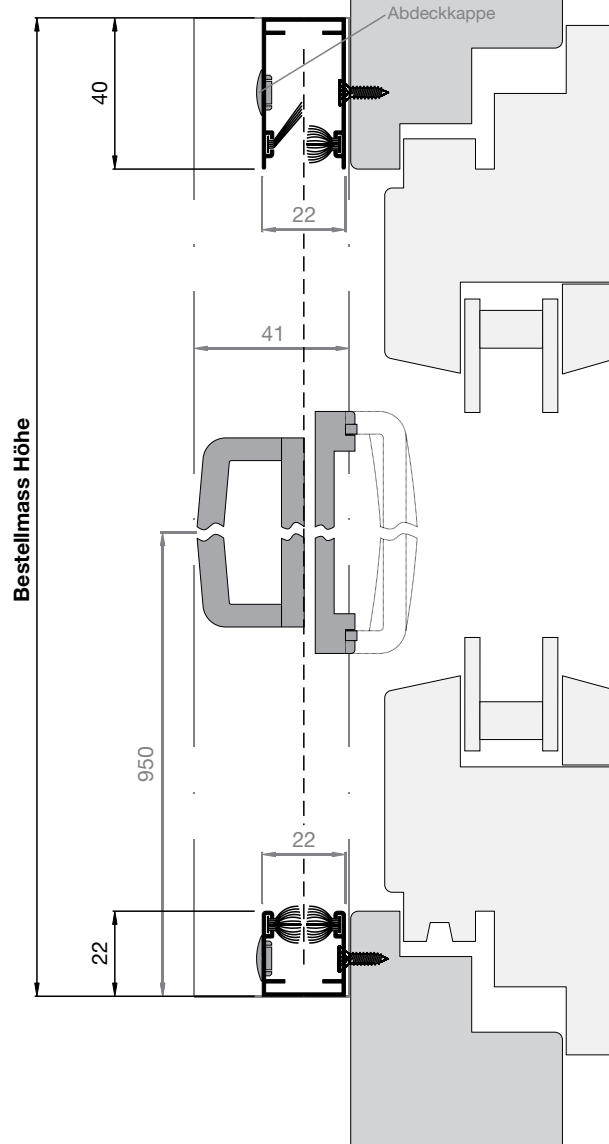

Horizontal-Ansicht

M=1:2

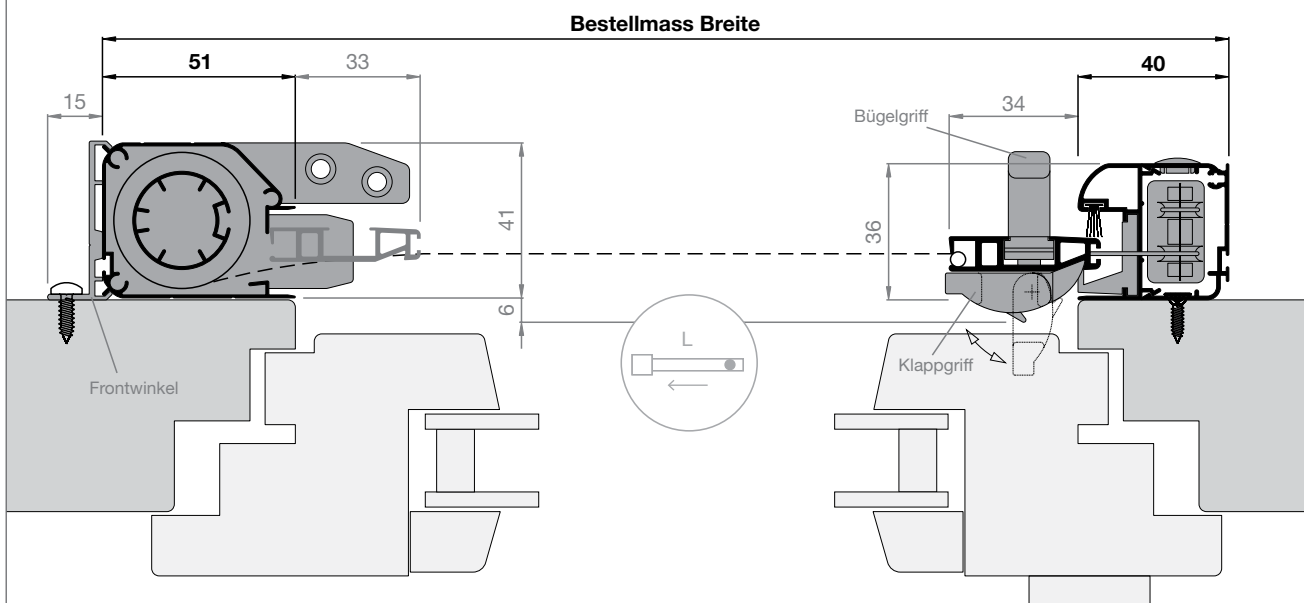

Preisliste Türrollos Comfort

Preise sind fertige Konstruktionspreise exkl. MwSt. Bei Zwischenmassen gilt die nächstgrössere Abmessung. Fahrtkosten und Montage werden separat berechnet. Montagezeit ca. 1½ - 2 Std.

Türrollos Comfort													Art.Nr. 4151CR1-CR6
Höhe	Breite												Achtung: diese Grössen empfehlen wir nur bei wetter- und windgeschützten Einbausituationen.
	500	600	700	800	900	1000	1100	1200	1300	1400	1500	1600	
2200	701	712	723	733	744	755	766	777	787	799	809	820	
2500	723	733	744	755	766	777	787	799	809	820	831	841	

Achtung: die Bestellmass Höhe muss 300mm grösser sein als die Bestellmass Breite!

Spezialgewebe					SG
Art.Nr.	Gewebeart	Farbe	max. Rollo-Breite	Aufpreis / m (Rollo-Höhe)	Aufpreis / Stk.
SG55	Fiberglasgewebe Standard	schwarz			+17.-
SG63	BetterView Fiberglas	schwarz	1600mm	+80.-	
SG67	BetterView Fiberglas	grau	1600mm	+80.-	
SG60	AntiPoll SG10	schwarz	1200mm	+120.-	

Preisberechnung: Aufpreis Spezialgewebe ist dem Produktpreis (B x H) zu addieren.
 SG60: Bei diesem Gewebetyp ist die Wirkung der Windschutzbürsten eingeschränkt. Gewebespezifikation S. 5

Gewebe ersetzen					EG
Art.Nr.	Gewebeart	Farbe	max. Rollo-Breite	Aufpreis / m (Rollo-Höhe)	
EG50	Fiberglas auf Welle	grau	1600mm	70.-	
EG55	Fiberglas auf Welle	schwarz	1600mm	70.-	
EG63	BetterView Fiberglas auf Welle	schwarz	1600mm	100.-	
EG67	BetterView Fiberglas auf Welle	grau	1600mm	100.-	
EG60	AntiPoll SG10 auf Welle	schwarz	1200mm	140.-	

Die Preise beinhalten Produkt-Reinigung, Material, Arbeit und Entsorgung.

Optionen		
Art.Nr.	Bezeichnung	Preis
4151zu09	Griffleistenverstärkung	25.- / m
4151zu20	Bürstenöffner	7.- / Stk.
H9.9004.99	Montagebohrung pro Produkt - Laibungsmontage / Frontmontage	30.- / Stk.

*Masse und Abstände nach Rollfix-Standard

Sonderlackierung								SL
Aufpreis Sonderfarben	Grundpauschale ^(a)	ab 7m	bis 20m	bis 50m	bis 75m	bis 100m	>100m	
SL10 Farben in RAL/NCS (IGP-Lagerfarben)	+168.- (bis 7m)	Aufpreis	+24.-	+22.-	+20.-	+18.-	a.A.	
SL20 Hochwetterfeste Farben (IGP-Lagerfarben)	+210.- (bis 7m)	pro m^(b)	+30.-	+26.-	+22.-	+18.-	a.A.	

a) Grundpauschale pro Sonderfarbe für 0-7m (m = Profillaufmeter). Entfällt ab 7m.
 b) Aufpreis pro Laufmeter ab 7m pro Sonderfarbe.

weitere Farben auf Anfrage

Seilzug und Gegengewichts-Mechanismus bei Türrollos Comfort

Das Türrollo Comfort ist mit einem integrierten Seilzug und Gegengewichts-Mechanismus ausgestattet. Dadurch lässt sich dieses Rollo federleicht öffnen und schliessen.

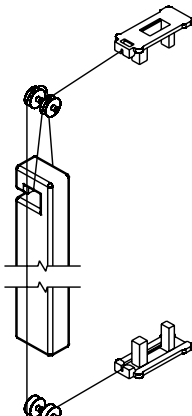

Notizen

Türrollos Uno

Dank seitlicher Bedienung können Sie das Rollfix Türrollo Uno bequem öffnen und schliessen. Wenn Sie das Insektennetz nicht benötigen, lassen Sie es einfach im Rollokasten verschwinden.



Varianten TR1 und TR2

Für die Montage in Holz-, Isolations- und Mauerlaibungen. Befestigung durch Kastenabschlussdeckel O und U. (Vorsicht: Schräge Wetterbänke müssen ausgeglichen werden.)

Variante TR3

Für die Frontalmontage direkt auf den Türrahmen. (Vorsicht: Platzbedarf für Klappgriff und Frontmontageteile beachten.)

Varianten TR5 und TR6

Für die Montage in Holz-, Isolations- und Mauerlaibungen. Kastenbefestigung mit Clips. (Vorsicht: Schräge Wetterbänke müssen ausgeglichen werden.)

Optimale Breite und Alternativen

Für eine optimale Funktion empfehlen wir eine Breite bis max. 1300mm. Bei breiteren Durchgängen bitte auf ein Türrollo Duo, ein Plissee oder ein Schiebetür-System ausweichen.

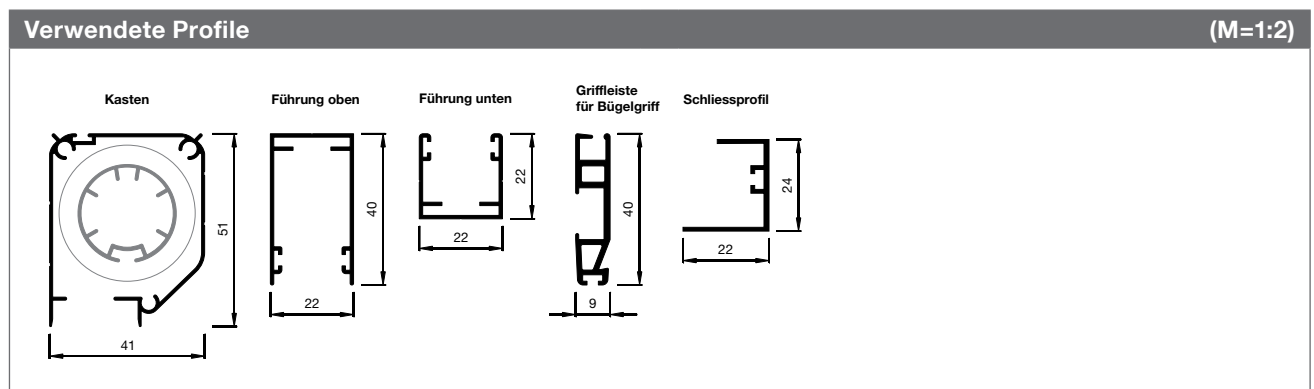

Türrollo Uno

Artikel-Nr.

Preise

4151TR1

S. 103

Bestellangaben

Bestellmass Breite
Mauerlichtmass - 1 mm

Bestellmass Höhe
Mauerlichtmass - 1 mm

Öffnungsrichtung
Innenansicht öffnen nach:

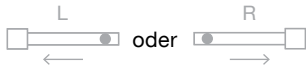

Informationen

Größen in mm
Breite 500 - 1600
Höhe 2500

Optimale Funktion bis max. Breite 1300 mm
Alternativen: Plissee und Schiebetür

Federbremse (Standard)
Sorgt für ein sanftes und geräuschloses Aufrollen des Insektennetzes.

Windschutzbürsten oben (Standard)
Halten das Gewebe auch bei windigem Wetter in den Führungsschienen fest.

Montage
Bodenprofil immer waagrecht montieren.
Gefälle mit Schrägprofil ausgleichen siehe S. 160

Montage
Optional: mit Montagebohrung siehe S. 103

Vertikal-Ansicht

M=1:2

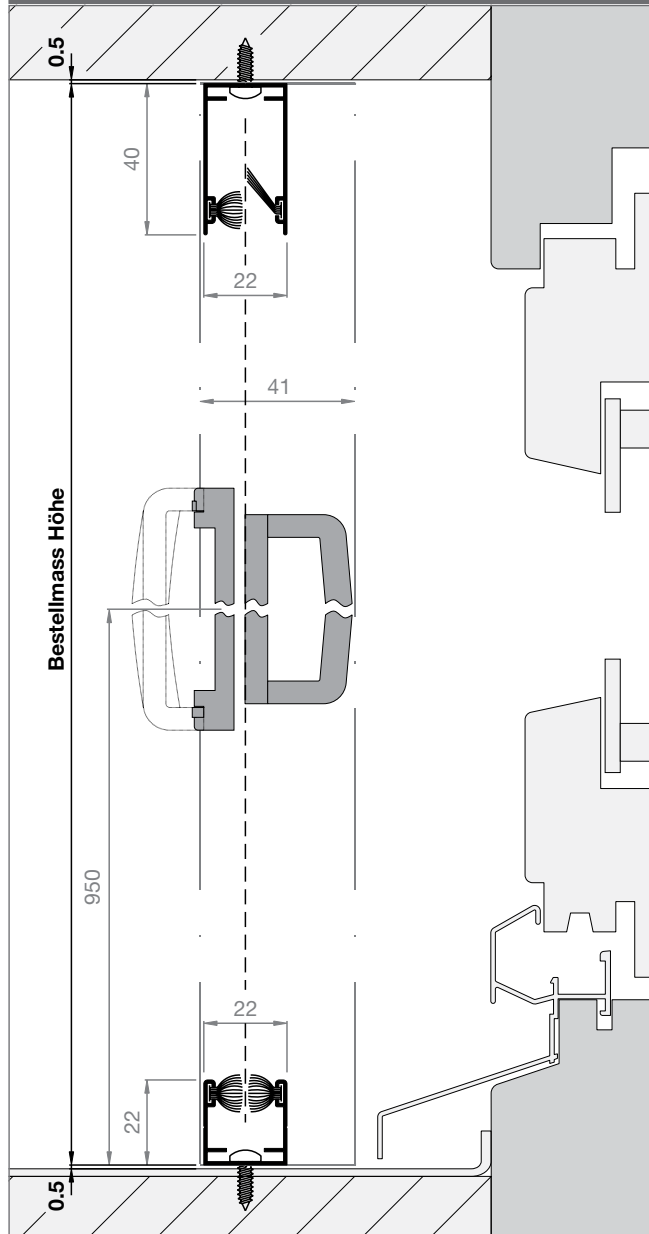

Horizontal-Ansicht

M=1:2

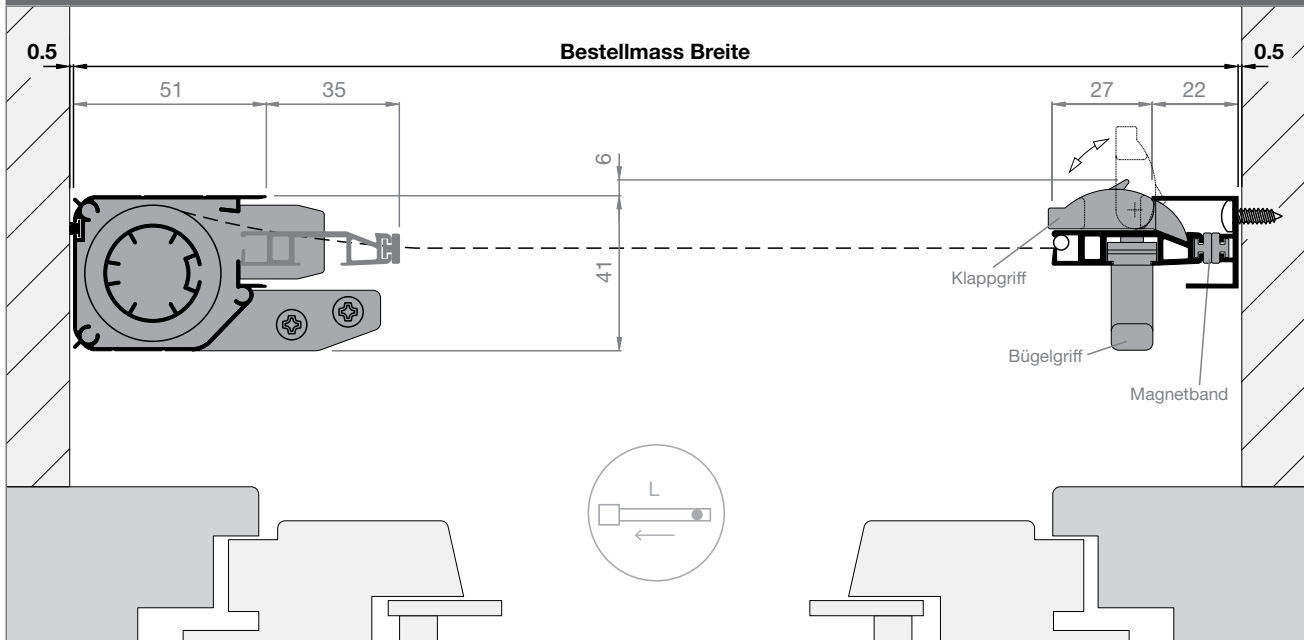

Türrollo Uno

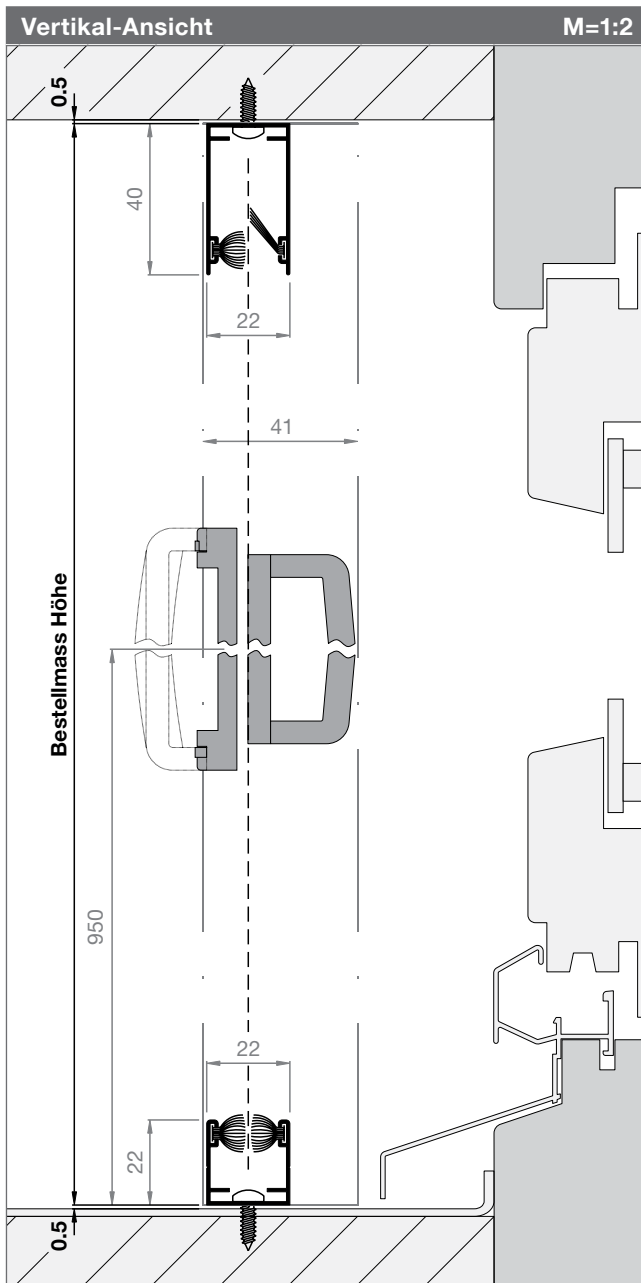

Artikel-Nr.

Preise

4151TR5

S. 103

Bestellangaben

Bestellmass Breite

Mauerlichtmass - 5 mm

Bestellmass Höhe

Mauerlichtmass - 1 mm

Öffnungsrichtung

Innenansicht öffnen nach:



Informationen

Größen in mm

Breite 500 - 1600

Höhe 2500

Optimale Funktion bis max. Breite 1300mm

Alternativen: Plissee und Schiebetür

Clips (Standard)

Einfachste Montage

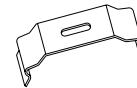

Federbremse (Standard)

Sorgt für ein sanftes und geräuschloses Aufrollen des Insektennetzes.

Windschutzbürsten oben (Standard)

Halten das Gewebe auch bei windigem Wetter in den Führungsschienen fest.

Montage

Bodenprofil immer waagrecht montieren.

Gefälle mit Schrägprofil ausgleichen siehe S. 160

Montage

Optional: mit Montagebohrung siehe S. 103

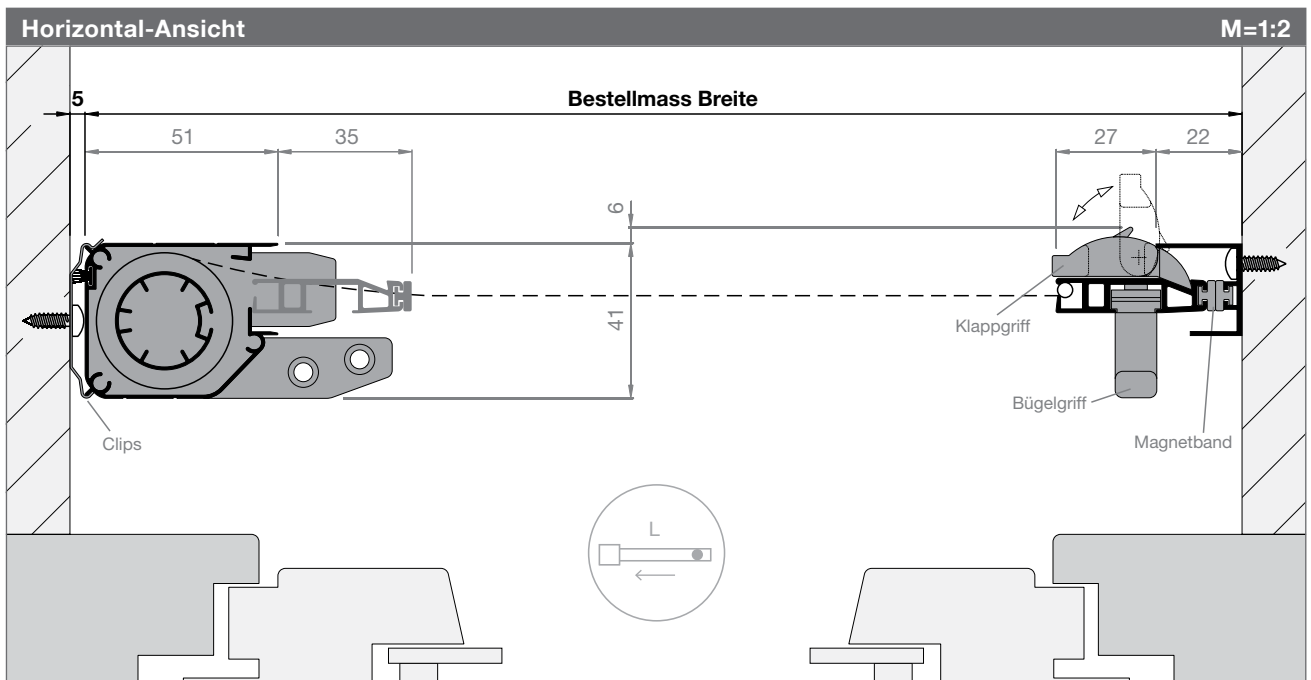

Türrollo Uno

Artikel-Nr.

Preise

4151TR2

S. 103

Bestellangaben

Bestellmass Breite
Mauerlichtmass - 1 mm

Bestellmass Höhe
Mauerlichtmass - 1 mm

Öffnungsrichtung
Innenansicht öffnen nach:

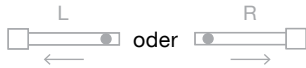

Informationen

Größen in mm
Breite 500 - 1600
Höhe 2500

Optimale Funktion bis max. Breite 1300 mm
Alternativen: Plissee und Schiebetür

Federbremse (Standard)
Sorgt für ein sanftes und geräuschloses Aufrollen des Insektennetzes.

Windschutzbürsten oben (Standard)
Halten das Gewebe auch bei windigem Wetter in den Führungsschienen fest.

Montage
Bodenprofil immer waagrecht montieren.
Gefälle mit Schrägprofil ausgleichen siehe S. 160

Montage
Optional: mit Montagebohrung siehe S. 103

Vertikal-Ansicht

M=1:2

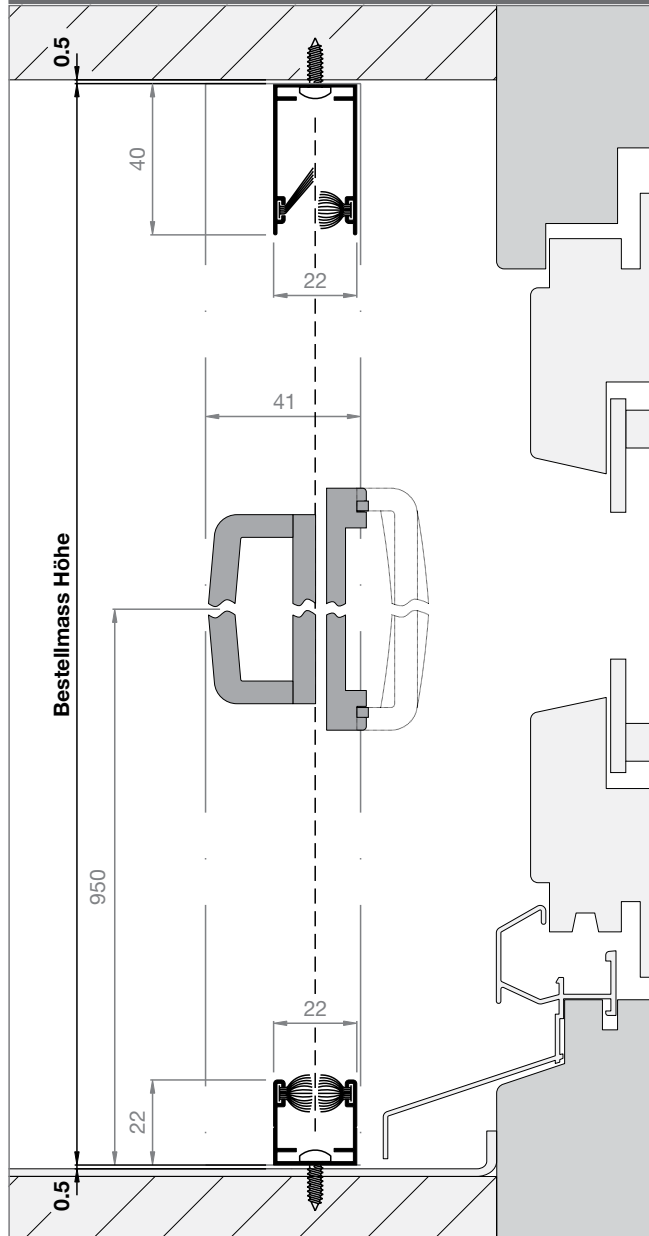

Horizontal-Ansicht

M=1:2

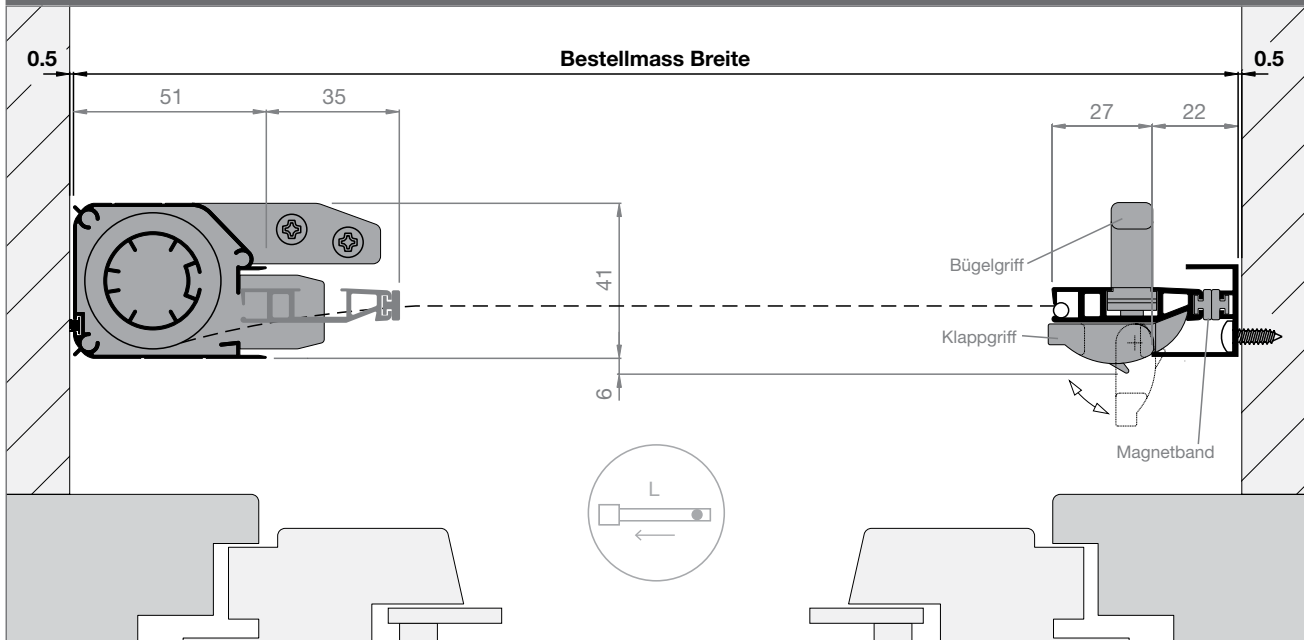

Türrollo Uno

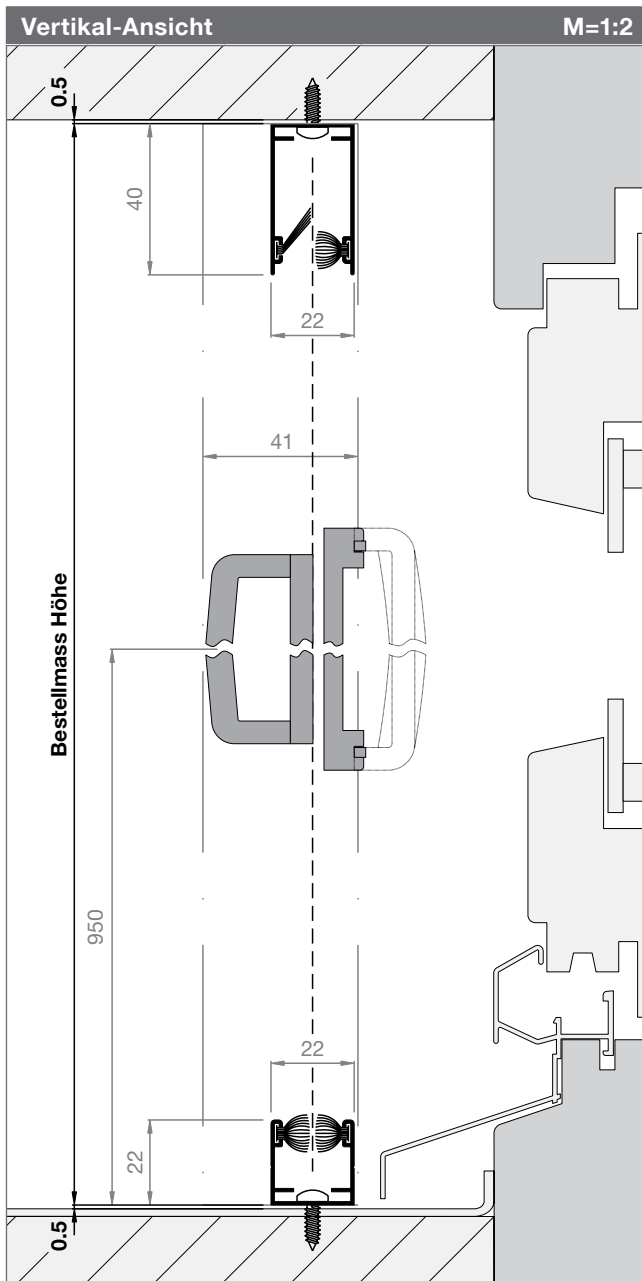

Artikel-Nr.

Preise

4151TR6

S. 103

Bestellangaben

Bestellmass Breite

Mauerlichtmass - 5 mm

Bestellmass Höhe

Mauerlichtmass - 1 mm

Öffnungsrichtung

Innenansicht öffnen nach:

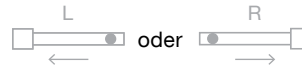

Informationen

Größen in mm

Breite 500 - 1600

Höhe 2500

Optimale Funktion bis max. Breite 1300mm

Alternativen: Plissee und Schiebetür

Clips (Standard)

Einfachste Montage

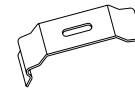

Federbremse (Standard)

Sorgt für ein sanftes und geräuschloses Aufrollen des Insektennetzes.

Windschutzbürsten oben (Standard)

Halten das Gewebe auch bei windigem Wetter in den Führungsschienen fest.

Montage

Bodenprofil immer waagrecht montieren.

Gefälle mit Schrägprofil ausgleichen siehe S. 160

Montage

Optional: mit Montagebohrung siehe S. 103

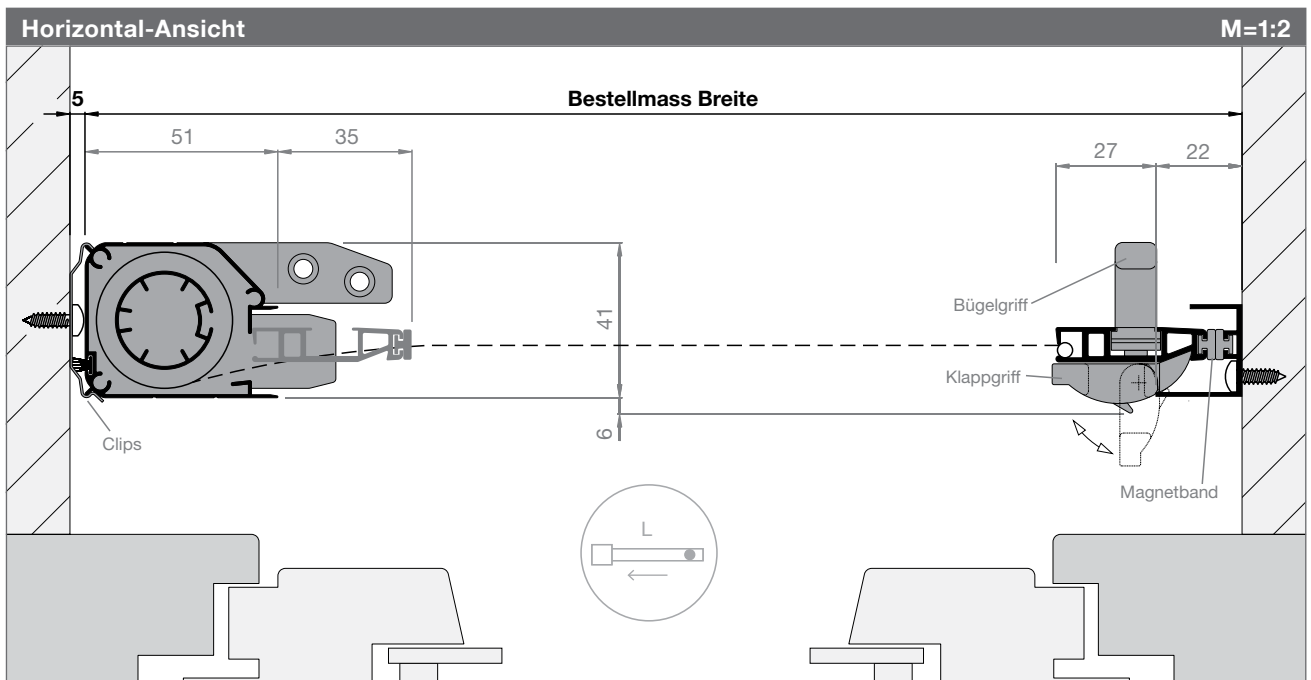

Türrollo Uno

Artikel-Nr.

Preise

4151TR3

S. 103

Bestellangaben

Bestellmass Breite

Rahmenlichtmass + 100mm

Bestellmass Höhe

Rahmenlichtmass + 62mm

Öffnungsrichtung

Innenansicht öffnen nach:

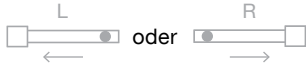

Informationen

Größen in mm

Breite 500 - 1600

Höhe 2500

Optimale Funktion bis max. Breite 1300mm

Alternativen: Plissee und Schiebetür

Frontwinkel (Standard)

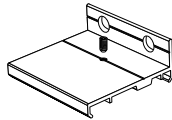

Federbremse (Standard)

Sorgt für ein sanftes und geräuschloses Aufrollen des Insektennetzes.

Windschutzbürsten oben (Standard)

Halten das Gewebe auch bei windigem Wetter in den Führungsschienen fest.

Montage

Optional: mit Montagebohrung siehe S. 103

Vertikal-Ansicht

M=1:2

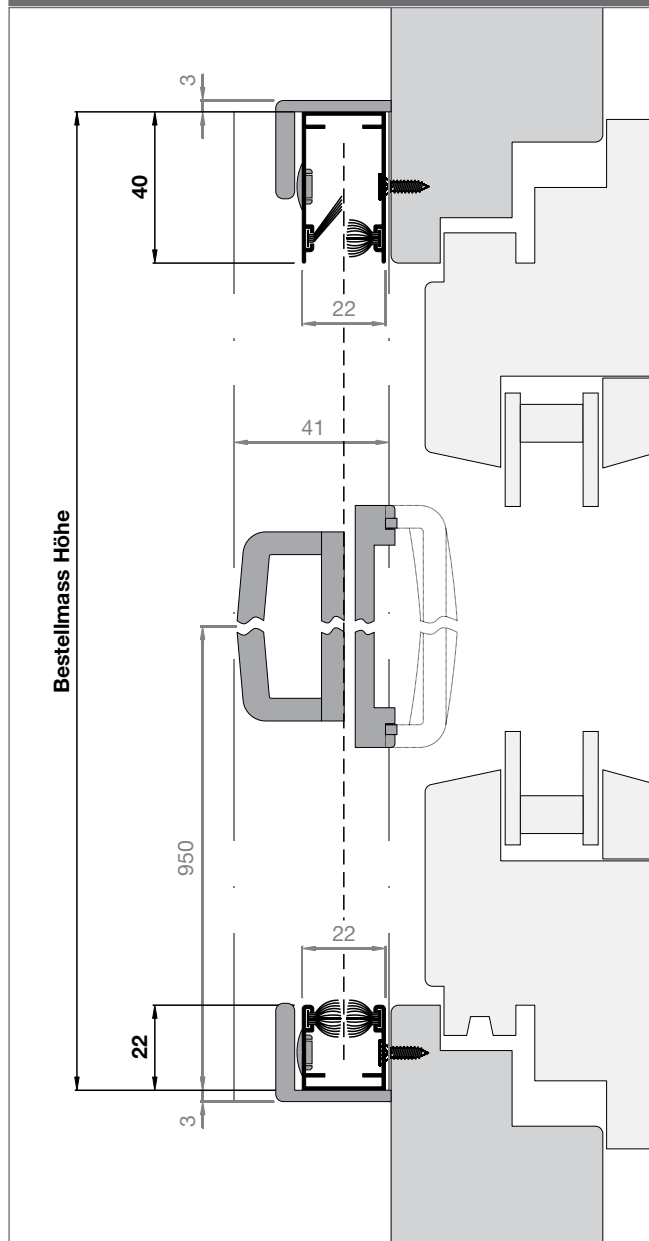

Horizontal-Ansicht

M=1:2

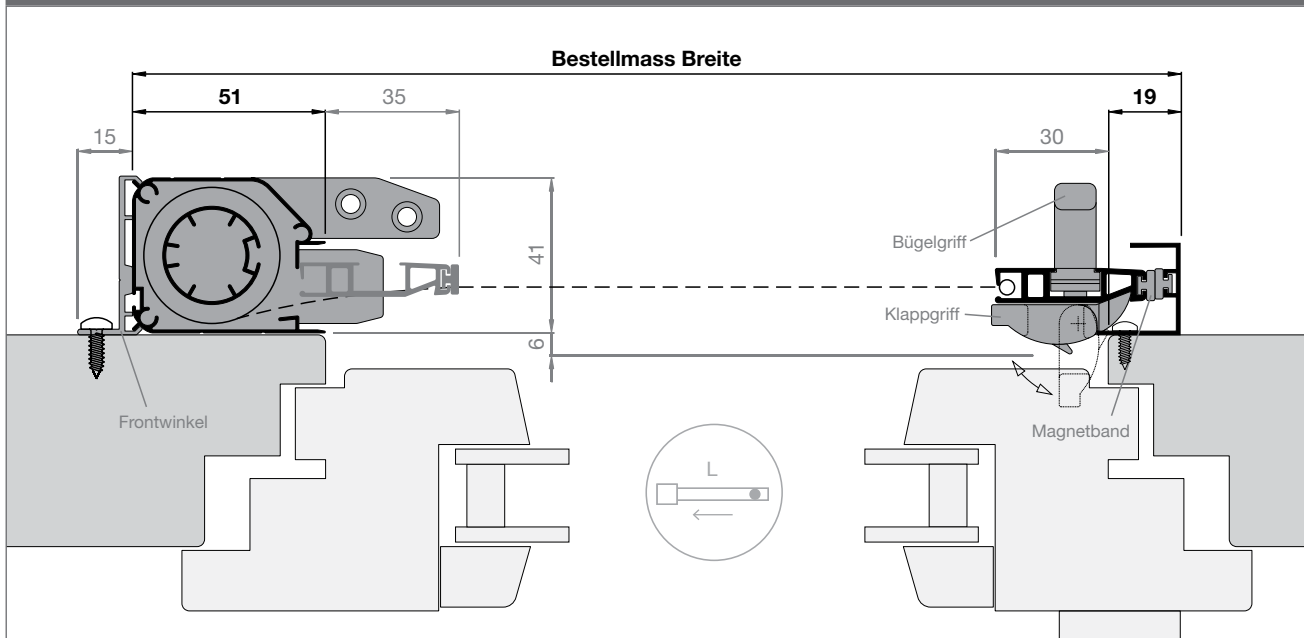

Preisliste Türrollos Uno

Preise sind fertige Konstruktionspreise exkl. MwSt. Bei Zwischenmassen gilt die nächstgrössere Abmessung. Fahrtkosten und Montage werden separat berechnet. Montagezeit ca. 1 - 2 Std.

Türrollos Uno												Art.Nr. 4151TR1-TR6		
Höhe	Breite												Achtung: diese Grössen empfehlen wir nur bei wetter- und windgeschützten Einbausituationen.	
	500	600	700	800	900	1000	1100	1200	1300	1400	1500	1600		
2200	528	538	550	561	571	582	592	604	615	625	636	647		
2500	550	561	571	582	592	604	615	625	636	647	658	669		

Ab einer Höhe von 2200mm empfehlen wir eine Griffleistenverstärkung (siehe Optionen unten)

Spezialgewebe					SG
Art.Nr.	Gewebeart	Farbe	max. Rollo-Breite	Aufpreis / m (Rollo-Höhe)	Aufpreis / Stk.
SG55	Fiberglasgewebe Standard	schwarz			+17.-
SG63	BetterView Fiberglas	schwarz	1600mm	+80.-	
SG67	BetterView Fiberglas	grau	1600mm	+80.-	
SG60	AntiPoll SG10	schwarz	1200mm	+120.-	

Preisberechnung: Aufpreis Spezialgewebe ist dem Produktpreis (B x H) zu addieren. Gewebespezifikation S. 5
SG60: Bei diesem Gewebetyp ist die Wirkung der Windschutzbürsten eingeschränkt.

Gewebe ersetzen					EG
Art.Nr.	Gewebeart	Farbe	max. Rollo-Breite	Aufpreis / m (Rollo-Höhe)	
EG50	Fiberglas auf Welle	grau	1600mm	70.-	
EG55	Fiberglas auf Welle	schwarz	1600mm	70.-	
EG63	BetterView Fiberglas auf Welle	schwarz	1600mm	100.-	
EG67	BetterView Fiberglas auf Welle	grau	1600mm	100.-	
EG60	AntiPoll SG10 auf Welle	schwarz	1200mm	140.-	

Die Preise beinhalten Produkt-Reinigung, Material, Arbeit und Entsorgung.

Sonderlackierung								SL
Aufpreis Sonderfarben		Grundpauschale ^(a)	ab 7m	bis 20m	bis 50m	bis 75m	bis 100m	>100m
SL10	Farben in RAL/NCS (IGP-Lagerfarben)	+168.- (bis 7m)	Aufpreis	+24.-	+22.-	+20.-	+18.-	a.A.
SL20	Hochwetterfeste Farben (IGP-Lagerfarben)	+210.- (bis 7m)	pro m ^(b)	+30.-	+26.-	+22.-	+18.-	a.A.

a) Grundpauschale pro Sonderfarbe für 0-7m (m = Profillaufmeter). Entfällt ab 7m. weitere Farben auf Anfrage
b) Aufpreis pro Laufmeter ab 7m pro Sonderfarbe.

Optionen		
Art.Nr.	Bezeichnung	Preis
4151zu09	Griffleistenverstärkung	25.- / m
4151zu20	Bürstenöffner	7.- / Stk.
H9.9004.99	Montagebohrung pro Produkt - Laibungsmontage / Frontmontage	30.- / Stk.

*Masse und Abstände nach Rollfix-Standard

Notizen

Drehtür Slim

Der filigrane Insektenschutz für super schmale Einbausituationen. Die Rollfix Drehtür Slim überzeugt durch ausgeklügelte Technik und modernes Design. Dank den schmalen, modular aufgebauten Profilen kann dieses Modell auch zwischen Balkontür und Storen montiert werden.



Neue
Drehtür

Variante DT1 / DT2 – Montage am Blendrahmen

Einfache einteilige Drehtüren für die Montage am Blendrahmen.

Variante DT7 / DT8 – Montage in Flächenversatz

Einteilige Drehtüren für die Montage in den Flächenversatz (Platzbedarf nach aussen nur 6 mm).

Türschliesser und Trittschutz

Optional können ein Türschliesser (Torsionsstab) sowie ein Trittschutz eingebaut werden = steigern den Komfort spürbar.

Varianten DT3-DT6 – mit Montagerahmen

Ein- und zweiflügelige Drehtüren mit Montagerahmen für die Montage in Holz-, Isolations- und Mauerlaibungen oder für eine Frontmontage.

Haustierklappe

Der Einbau von Katzen- oder Hundeklappen ist möglich. Am besten erfolgt der Einbau auf der Scharnierseite in Kombination mit dem Fiberglasgewebe «extra-stark» (PetScreen).

Verwendete Profile

(M=1:2)

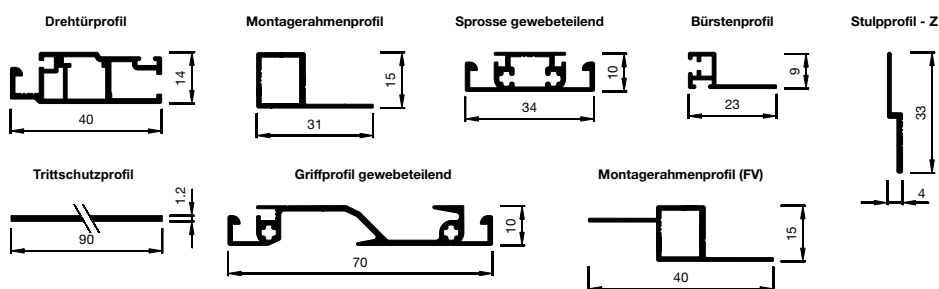

Drehtür

Artikel-Nr.

Preise

1440DT1

S. 114-116

Bestellangaben

Bestellmass Breite

Rahmenlichtmass + 30 mm *

Bestellmass Höhe

Rahmenlichtmass + 30 mm *

* bei starken Rahmenschrägen Zuschlag angemessen erhöhen

Öffnungsrichtung

Innenansicht öffnen nach:



Informationen

Grössen in mm

Breite 500 - 1300

Höhe 2500

Sprosse

ab 1801 mm (Standard)

bis 1800 mm (optional)

generell für alle Durchgänge empfohlen

Trittschutz (optional)

Türschliesser (optional)

schliesst die Tür automatisch

Griffsprosse (optional, 1440zu08, S. 116)

wie bei Variante 1433PT siehe S. 124

Haustierklappe (optional)

Grössen siehe Preisliste S. 116



Vertikal-Ansicht

M=1:2.5

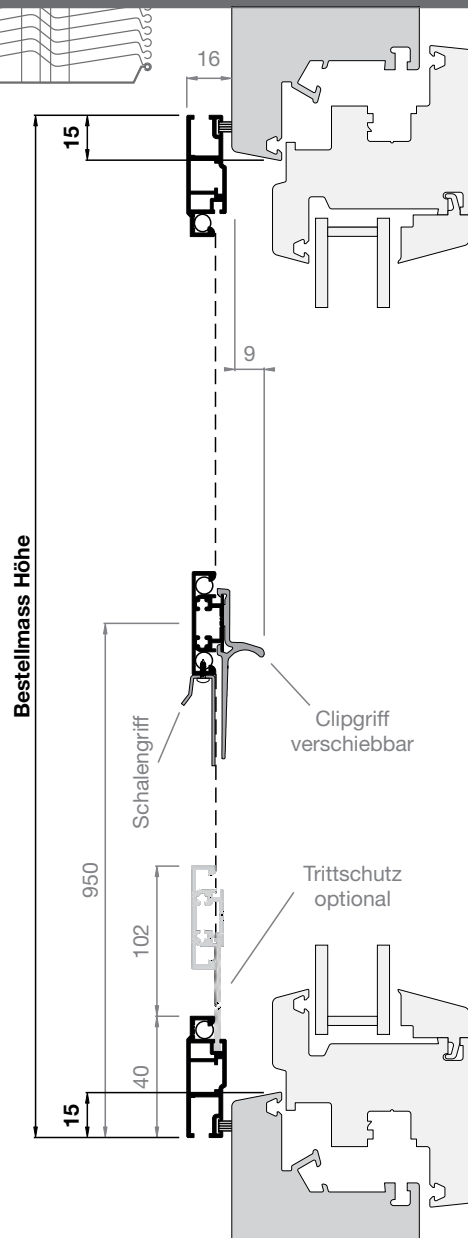

Horizontal-Ansicht

M=1:2.5

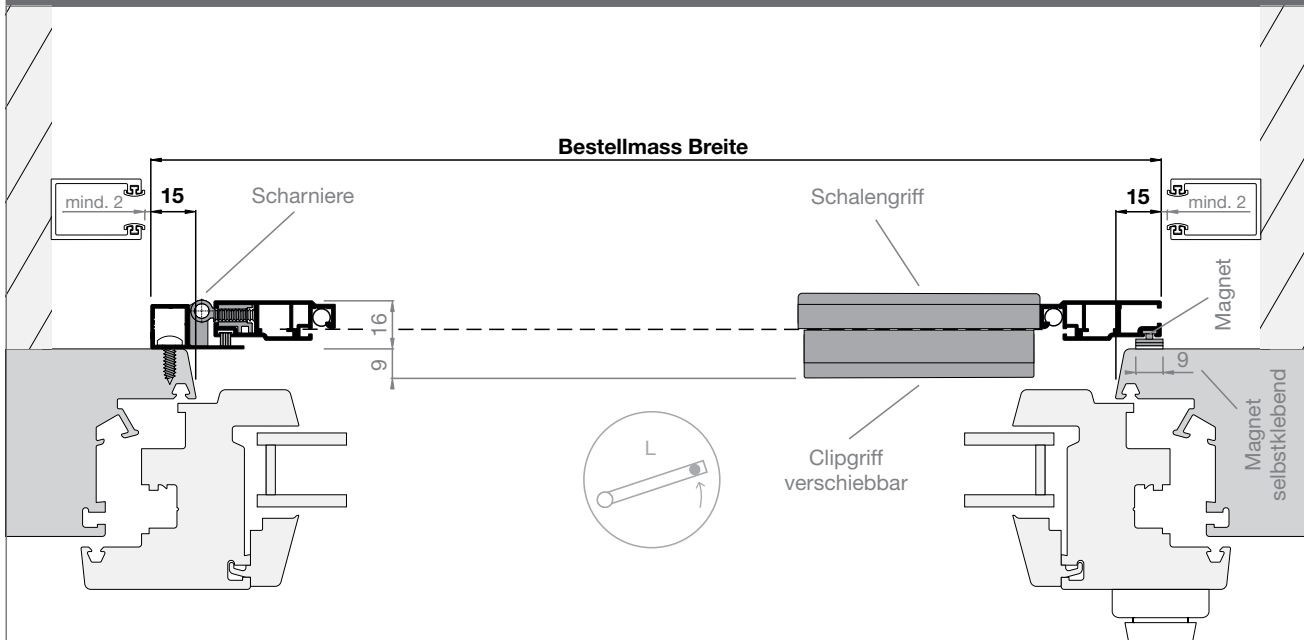

Drehtür

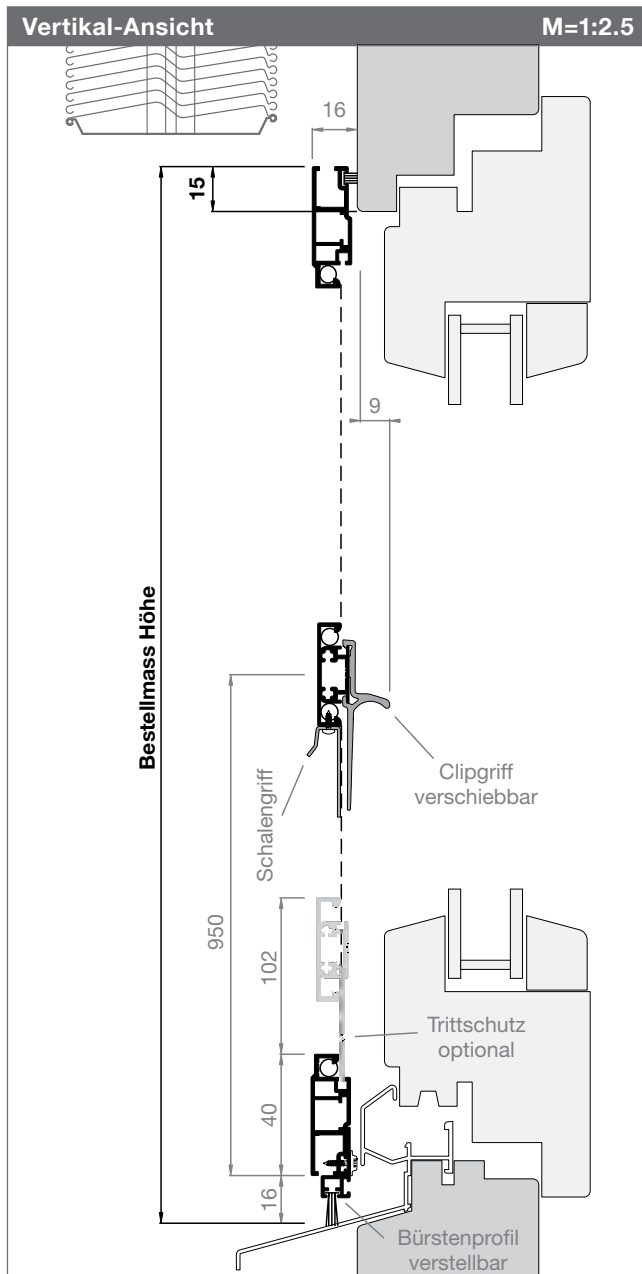

Artikel-Nr.

Preise

1440DT2

S. 114-116

Bestellangaben

Bestellmass Breite

Rahmenlichtmass + 30 mm *

Bestellmass Höhe

OK Rahmenlicht bis Fensterbank + 15 mm *

* bei Einbausituation mit Rahmenschräge
Zuschlag angemessen erhöhen (siehe DT1)

Öffnungsrichtung

Innenansicht öffnen nach:



Informationen

Größen in mm

Breite 500 - 1300

Höhe 2500

Sprosse

ab 1801 mm (Standard)

bis 1800 mm (optional)

generell für alle Durchgänge empfohlen

Trittschutz (optional)

Türschliesser (optional)

schliesst die Tür automatisch

Griffsprosse (optional, 1440zu08, S. 116)

wie bei Variante 1433PT siehe S. 124

Haustierklappe (optional)

Größen siehe Preisliste S. 116

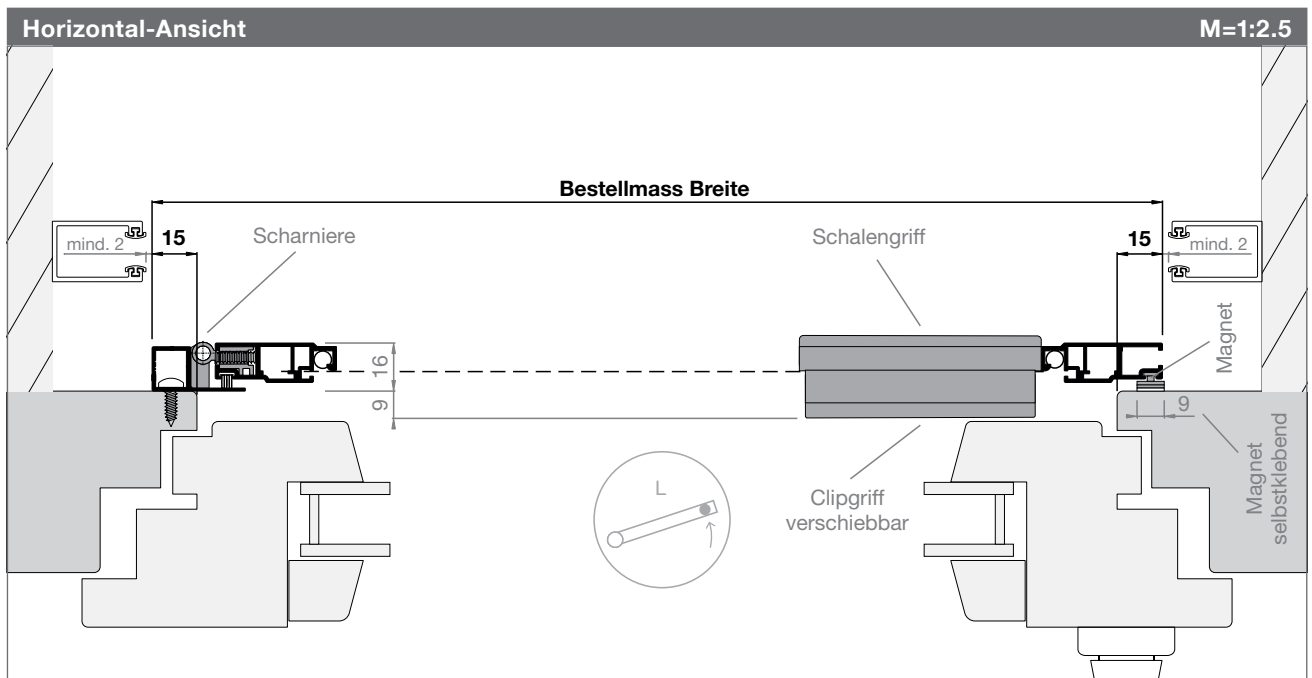

Drehtür

Artikel-Nr.

Preise

1440DT3

S. 114-116

Bestellangaben

Bestellmass Breite
Mauerlichtmass -1 mm

Bestellmass Höhe
Mauerlichtmass -1 mm

Öffnungsrichtung
Innenansicht öffnen nach:



Informationen

Grössen in mm
Breite 500 - 1300
Höhe 2500

Sprosse
ab 1801 mm (Standard)
bis 1800 mm (optional)
generell für alle Durchgänge empfohlen

Trittschutz (optional)

Türschliesser (optional) →
schliesst die Tür automatisch

Griffsprosse (optional, 1440zu08, S. 116)
wie bei Variante 1433PT siehe S. 124

Haustierklappe (optional)
Grössen siehe Preisliste S. 116

Montagevarianten
Laibungs- und Frontmontage möglich



Vertikal-Ansicht

M=1:2.5

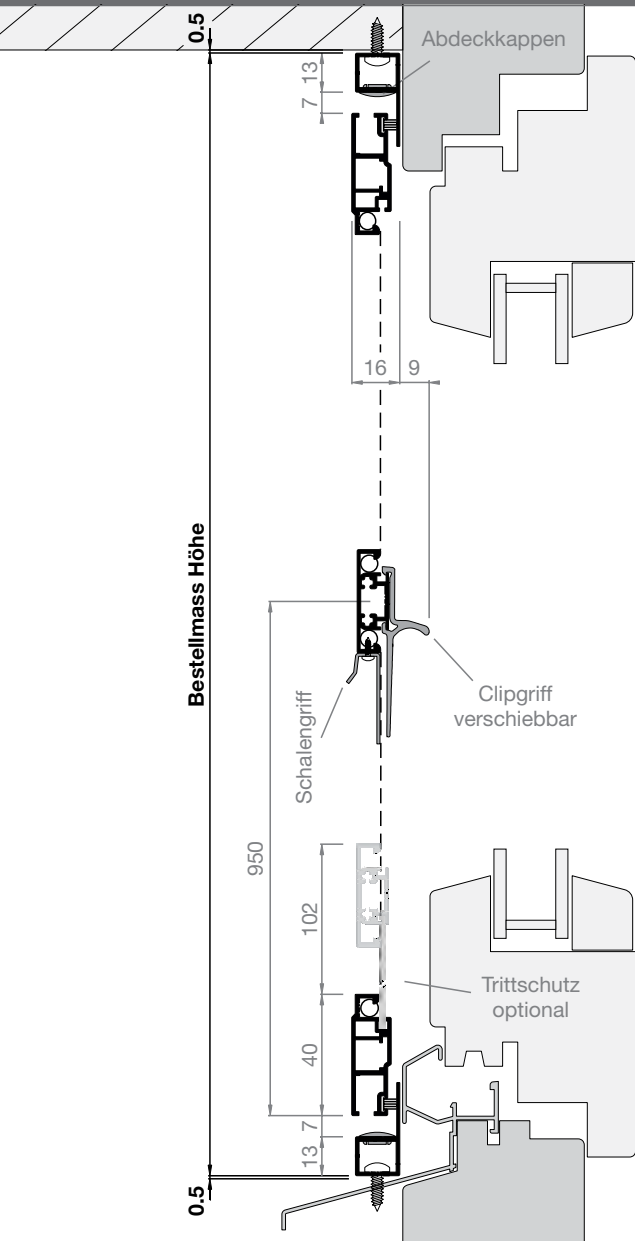

Horizontal-Ansicht

M=1:2.5

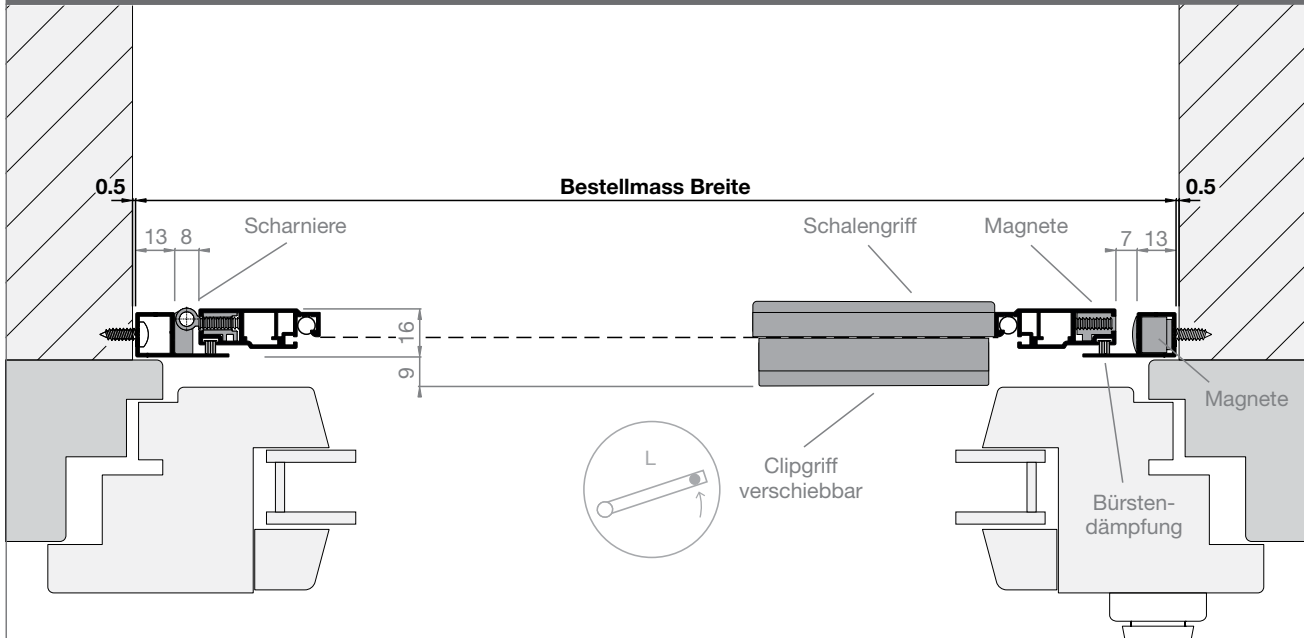

Drehtür

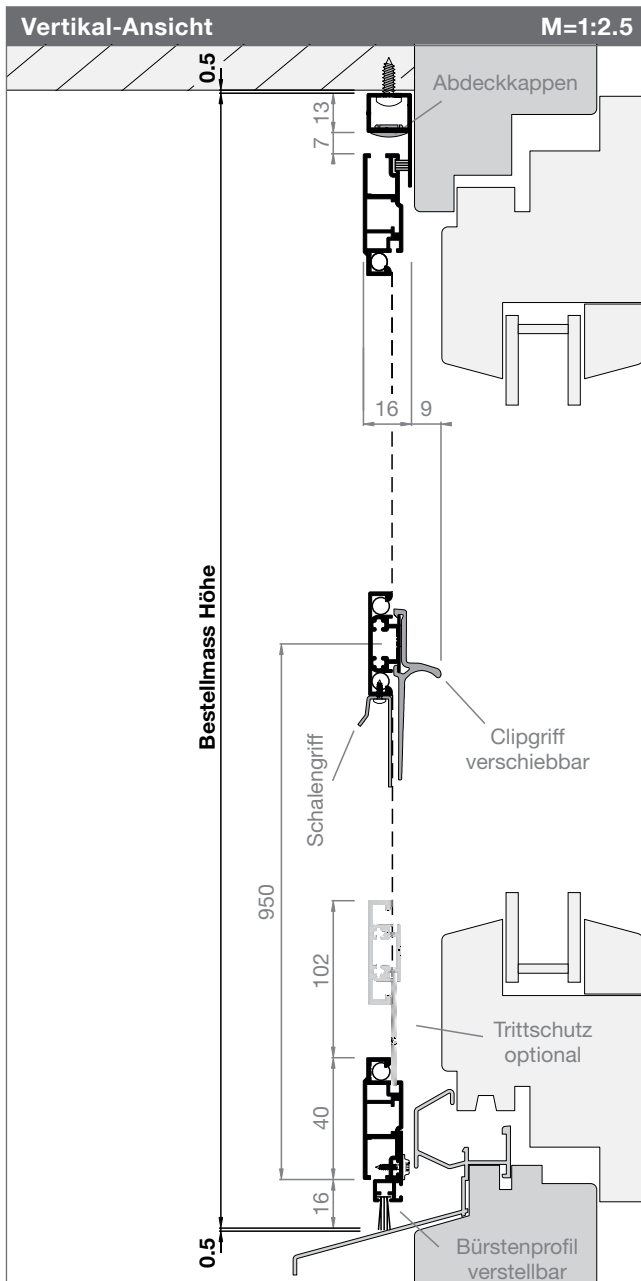

Artikel-Nr.	Preise
1440DT4	S. 114-116

Bestellangaben

Bestellmass Breite
Mauerlichtmass -1 mm

Bestellmass Höhe
Mauerlichtmass -1 mm

Öffnungsrichtung
Innenansicht öffnen nach:

Informationen

Größen in mm
Breite 500 - 1300
Höhe 2500

Sprosse
ab 1801 mm (Standard)
bis 1800 mm (optional)
generell für alle Durchgänge empfohlen

Trittschutz (optional)

Türschliesser (optional) →
schliesst die Tür automatisch

Griffsprosse (optional, 1440zu08, S. 116)
wie bei Variante 1433PT siehe S. 124

Haustierklappe (optional)
Größen siehe Preisliste S. 116

Montagevarianten
Laibungs- und Frontmontage möglich

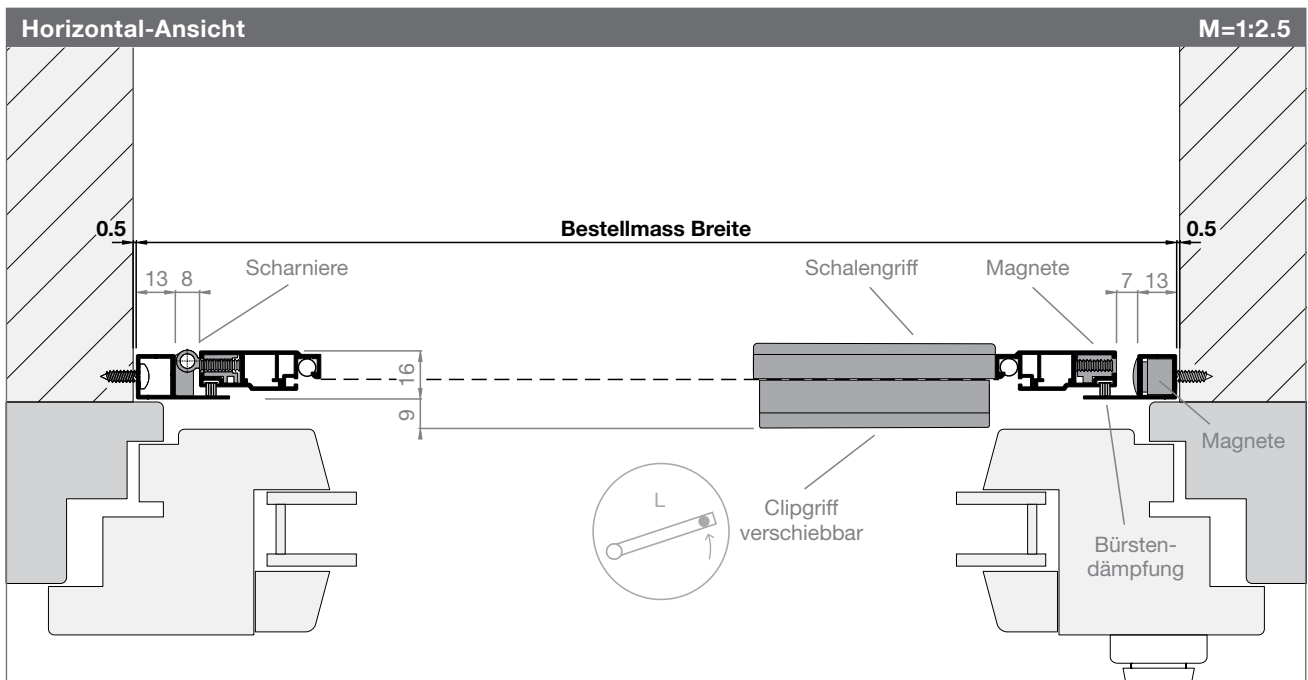

Drehtür

Artikel-Nr.	Preise
1440DT5	S. 114-116

Bestellangaben

Bestellmass Breite
Mauerlichtmass -1 mm

Bestellmass Höhe
Mauerlichtmass -1 mm

Öffnungsrichtung
Innenansicht öffnen nach:



Informationen

Grössen in mm
Breite 1000 - 2600
Höhe 2500

Sprosse
ab 1801 mm (Standard)
bis 1800 mm (optional)
generell für alle Durchgänge empfohlen

Trittschutz (optional)

Türschliesser (optional) →
schliesst die Tür automatisch

Griffspresse (optional, 1440zu08, S. 116)
wie bei Variante 1433PT siehe S. 124

Haustierklappe (optional)
Grössen siehe Preisliste S. 116

Montagevarianten
Laibungs- und Frontmontage möglich

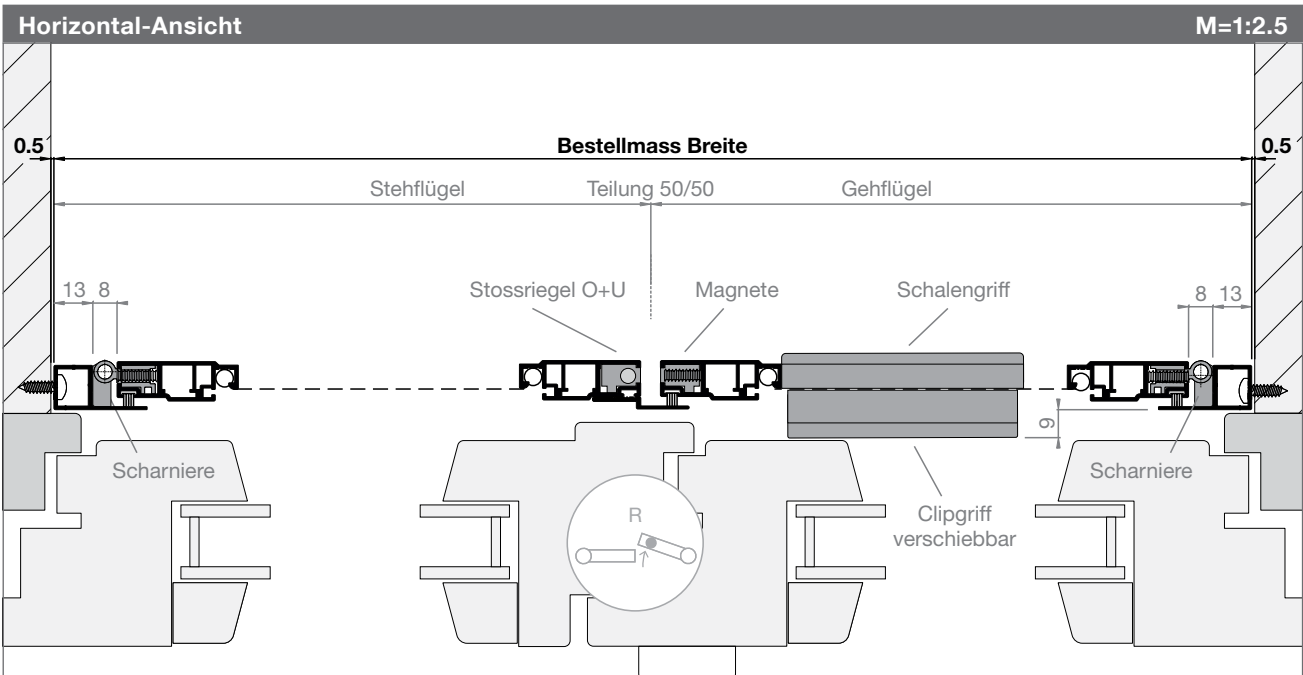
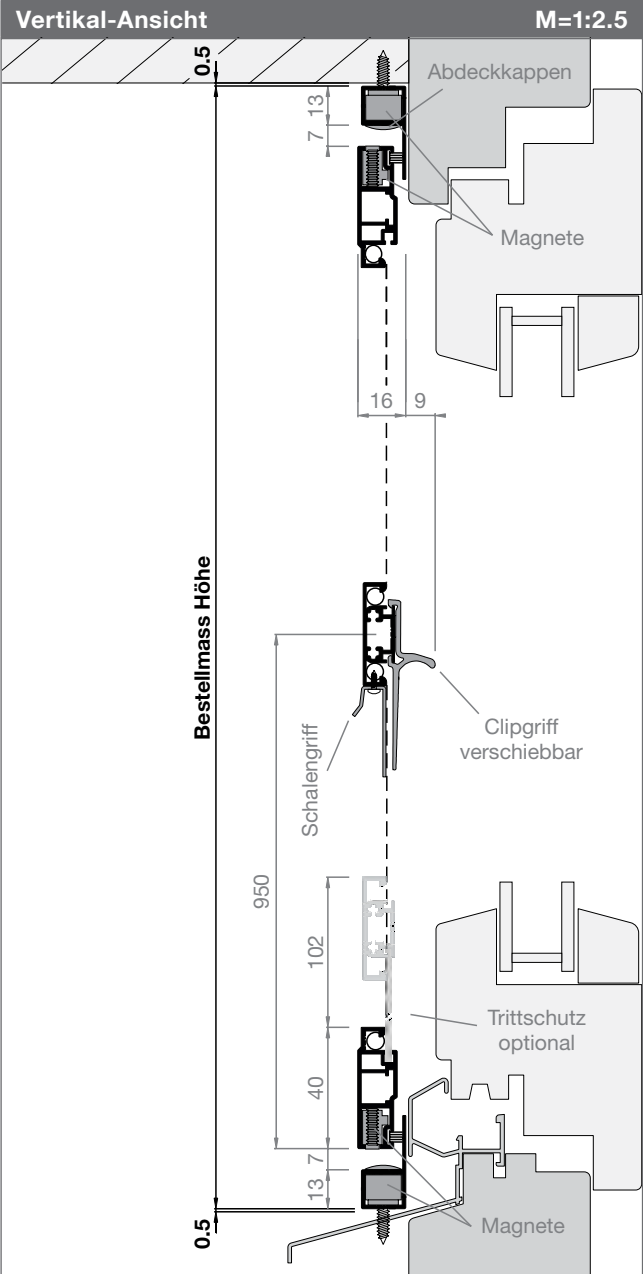
Drehtüren

Drehtür

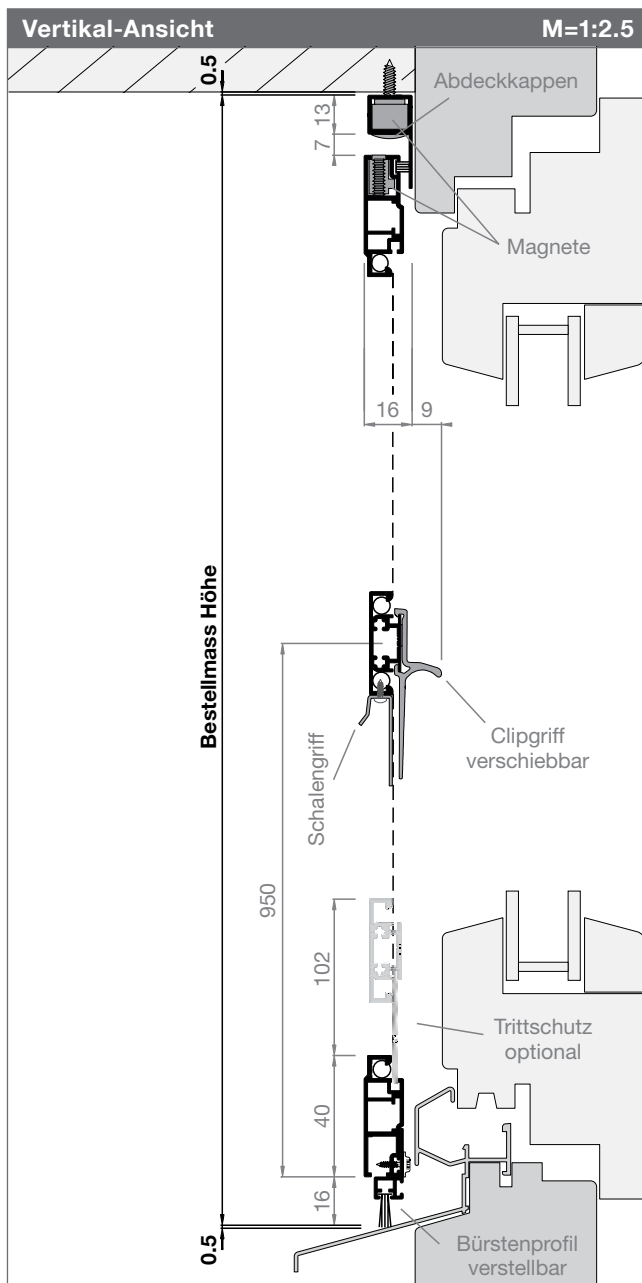

Artikel-Nr.

Preise

1440DT6

S. 114-116

Bestellangaben

Bestellmass Breite

Mauerlichtmass -1 mm

Bestellmass Höhe

Mauerlichtmass -1 mm

Öffnungsrichtung

Innenansicht öffnen nach:



Informationen

Größen in mm

Breite 1000 - 2600

Höhe 2500

Sprosse

ab 1801 mm (Standard)

bis 1800 mm (optional)

generell für alle Durchgänge empfohlen

Trittschutz (optional)

Türschliesser (optional)

schliesst die Tür automatisch

Griffspresse (optional, 1440zu08, S. 116)

wie bei Variante 1433PT siehe S. 124

Haustierklappe (optional)

Größen siehe Preisliste S. 116

Montagevarianten

Laibungs- und Frontmontage möglich

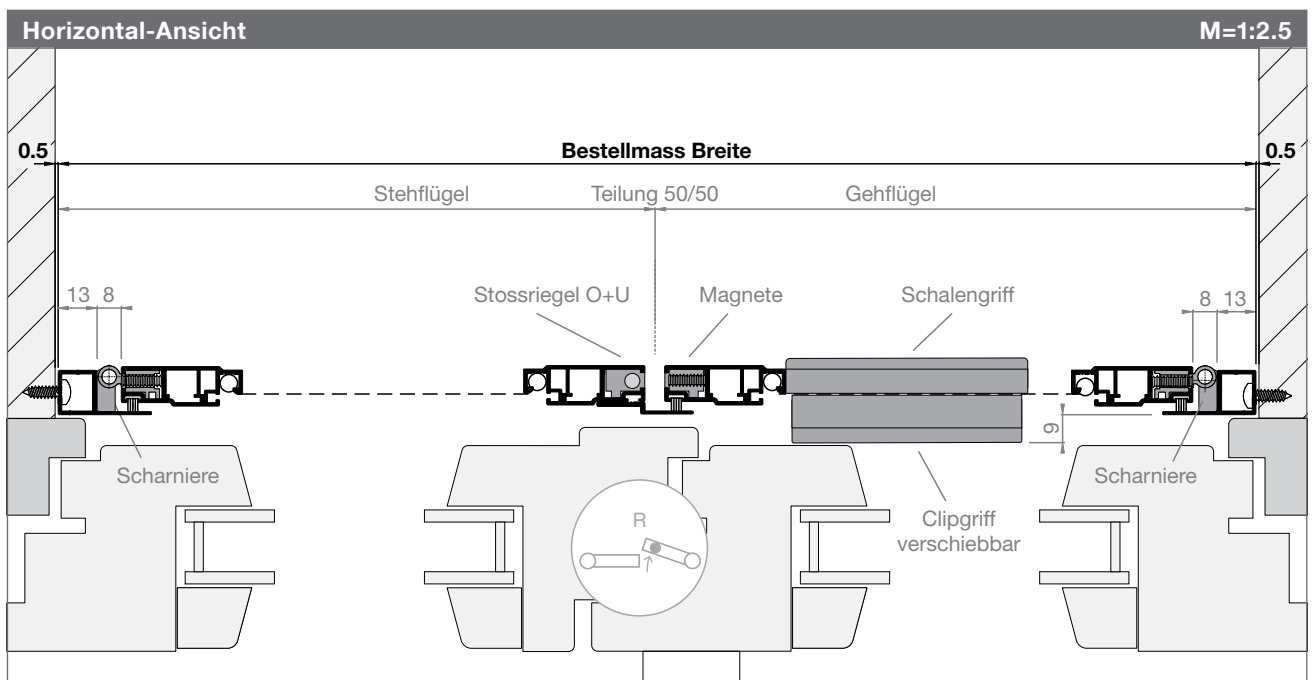

Drehtür

Artikel-Nr.	Preise
1440DT7	S. 114-116

Bestellangaben

Bestellmass Breite
Rahmenlichtmass -1mm

Bestellmass Höhe
Rahmenlichtmass -1mm

Öffnungsrichtung
Innenansicht öffnen nach:



Informationen

Größen in mm
Breite 500 - 1300
Höhe 2500

Sprosse
ab 1801 mm (Standard)
bis 1800 mm (optional)
generell für alle Durchgänge empfohlen

Trittschutz (optional)

Türschliesser (optional) →
schliesst die Tür automatisch

Griffsprosse (optional, 1440zu08, S. 116)
wie bei Variante 1433PT siehe S. 124

Haustierklappe (optional)
Größen siehe Preisliste S. 116

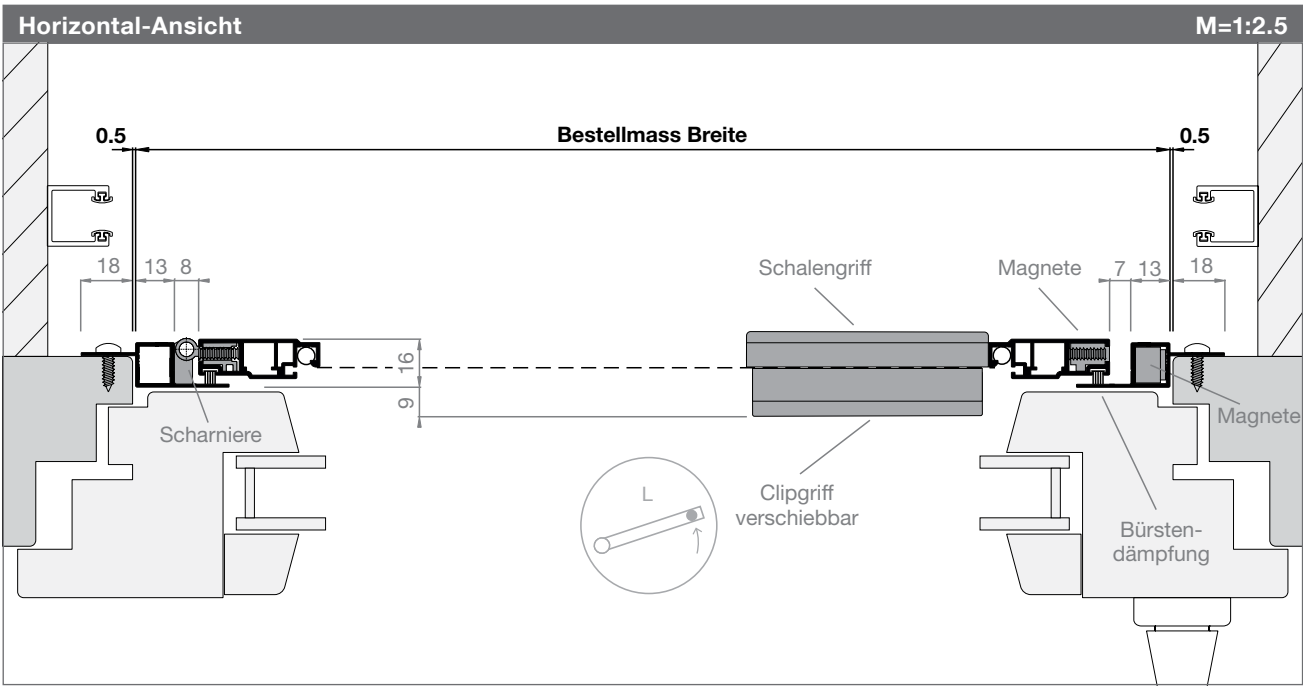
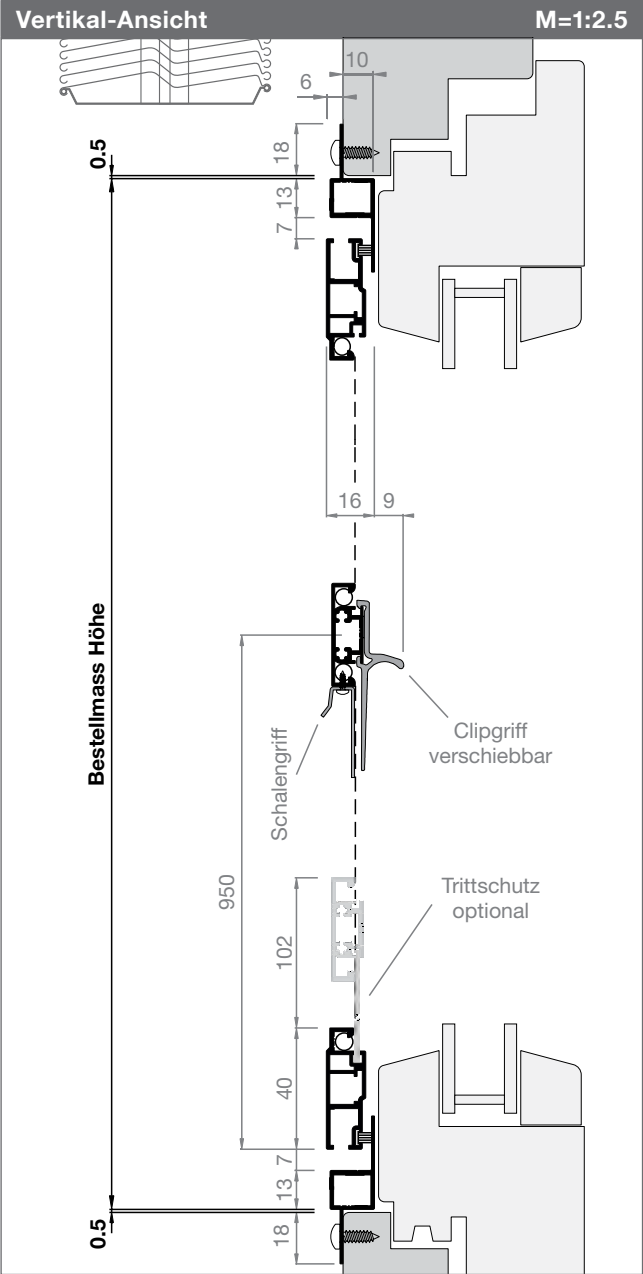
Drehtüren

Drehtür

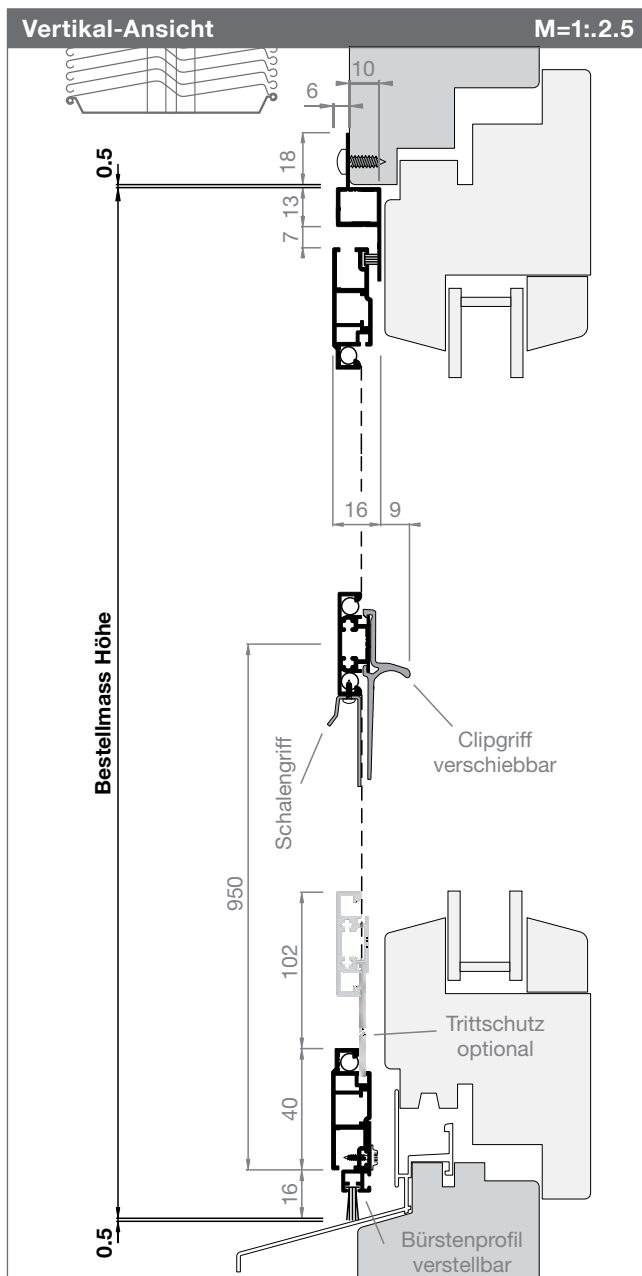

Artikel-Nr.	Preise
1440DT8	S. 114-116

Bestellangaben

Bestellmass Breite
Rahmenlichtmass -1mm

Bestellmass Höhe
Rahmenlichtmass -1mm

Öffnungsrichtung
Innenansicht öffnen nach:

Informationen

Größen in mm
Breite 500 - 1300
Höhe 2500

Sprosse
ab 1801 mm (Standard)
bis 1800 mm (optional)
generell für alle Durchgänge empfohlen

Trittschutz (optional)

Türschliesser (optional) →
schliesst die Tür automatisch

Griffsprosse (optional, 1440zu08, S. 116)
wie bei Variante 1433PT siehe S. 124

Haustierklappe (optional)
Größen siehe Preisliste S. 116

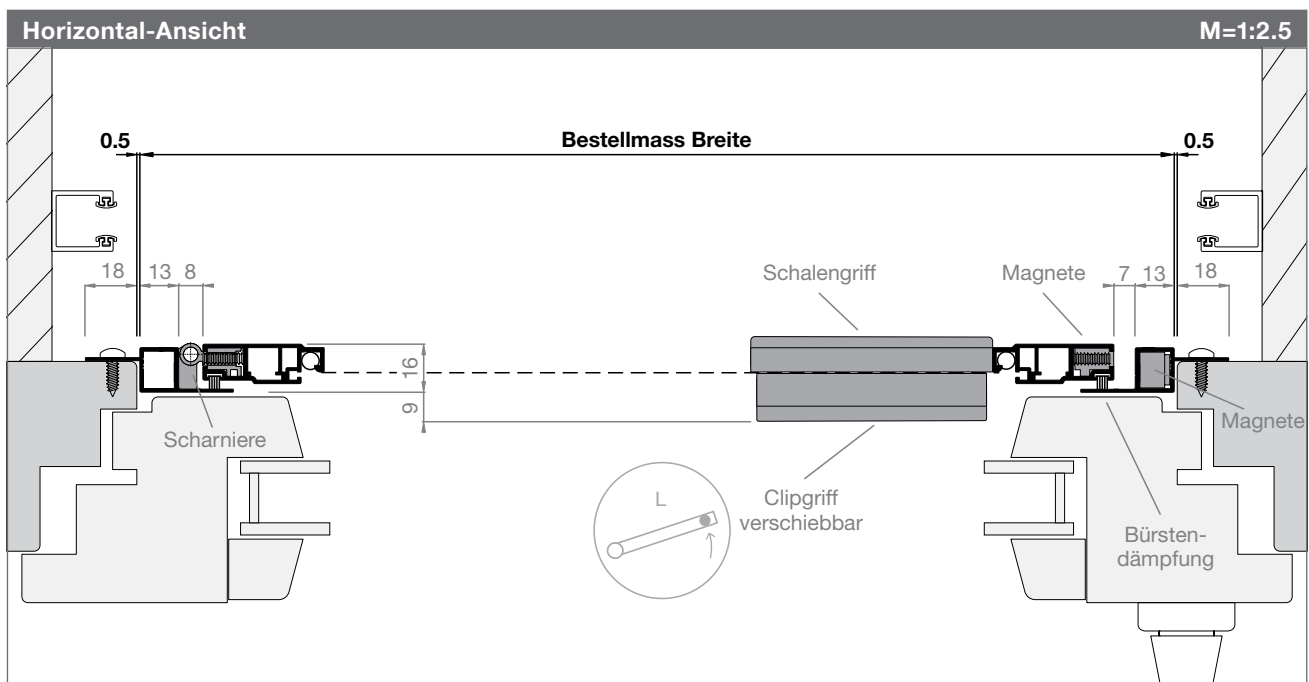

Preisliste Drehtür Slim

Preise sind fertige Konstruktionspreise exkl. MwSt. Bei Zwischenmassen gilt die nächstgrössere Abmessung.
 Fahrtkosten und Montage werden separat berechnet. Montagezeit ca. 1 - 2Std.

Drehtür Slim

Art.Nr. 1440DT1-DT2

Höhe	Breite								
	500	600	700	800	900	1000	1100	1200	1300
500	242	261	273	285	297	315	327	339	351
600	261	273	285	297	315	327	339	351	375
700	273	285	297	315	327	339	351	375	387
800	285	297	315	327	339	351	375	387	399
900	297	315	327	339	351	375	387	399	411
1000	315	327	339	351	375	387	399	411	436
1100	327	339	351	375	387	399	411	436	448
1200	339	351	375	387	399	411	436	448	460
1300	351	375	387	399	411	436	448	460	472
1400	375	387	399	411	436	448	460	472	484
1500	387	399	411	436	448	460	472	484	496
1600	399	411	436	448	460	472	484	496	508
1700	411	436	448	460	472	484	496	508	520
1800	436	448	460	472	484	496	508	520	532
1900	545	557	569	581	593	605	617	629	641
2000	557	569	581	593	605	617	629	641	653
2100	569	581	593	605	617	629	641	653	666
2200	581	593	605	617	629	641	653	666	678
2300	593	605	617	629	641	653	666	678	690
2400	605	617	629	641	653	666	678	690	702
2500	617	629	641	653	666	678	690	702	714
+100	+10	+10	+10	+10	+10	+10	+10	+10	+10

Ab 1801 mm wird zur Verstärkung eine Sprosse eingebaut.

Drehtür Slim

Art.Nr. 1440DT3-DT4, 1440DT7-DT8

Höhe	Breite								
	500	600	700	800	900	1000	1100	1200	1300
500	416	434	446	458	470	487	499	511	523
600	434	446	458	470	487	499	511	523	546
700	446	458	470	487	499	511	523	546	558
800	458	470	487	499	511	523	546	558	570
900	470	487	499	511	523	546	558	570	582
1000	487	499	511	523	546	558	570	582	606
1100	499	511	523	546	558	570	582	606	618
1200	511	523	546	558	570	582	606	618	630
1300	523	546	558	570	582	606	618	630	642
1400	546	558	570	582	606	618	630	642	653
1500	558	570	582	606	618	630	642	653	665
1600	570	582	606	618	630	642	653	665	677
1700	582	606	618	630	642	653	665	677	689
1800	606	618	630	642	653	665	677	689	701
1900	713	725	737	748	760	772	784	796	808
2000	725	737	748	760	772	784	796	808	820
2100	737	748	760	772	784	796	808	820	832
2200	748	760	772	784	796	808	820	832	843
2300	760	772	784	796	808	820	832	843	855
2400	772	784	796	808	820	832	843	855	867
2500	784	796	808	820	832	843	855	867	879
+100	+10	+10	+10	+10	+10	+10	+10	+10	+10

Ab 1801 mm wird zur Verstärkung eine Sprosse eingebaut.

Preisliste Drehtür Slim

Preise sind fertige Konstruktionspreise exkl. MwSt. Bei Zwischenmassen gilt die nächstgrössere Abmessung.
 Fahrtkosten und Montage werden separat berechnet. Montagezeit ca. 1 - 2 Std.

Drehtür Slim										Art.Nr. 14400DT5-DT6
Höhe	Breite									
	1000	1200	1400	1600	1800	2000	2200	2400	2600	
500	1068	1086	1099	1111	1124	1143	1156	1167	1180	
600	1086	1099	1111	1124	1143	1156	1167	1180	1205	
700	1099	1111	1124	1143	1156	1167	1180	1205	1217	
800	1111	1124	1143	1156	1167	1180	1205	1217	1230	
900	1124	1143	1156	1167	1180	1205	1217	1230	1242	
1000	1143	1156	1167	1180	1205	1217	1230	1242	1267	
1100	1156	1167	1180	1205	1217	1230	1242	1267	1280	
1200	1167	1180	1205	1217	1230	1242	1267	1280	1292	
1300	1180	1205	1217	1230	1242	1267	1280	1292	1305	
1400	1205	1217	1230	1242	1267	1280	1292	1305	1317	
1500	1217	1230	1242	1267	1280	1292	1305	1317	1329	
1600	1230	1242	1267	1280	1292	1305	1317	1329	1341	
1700	1242	1267	1280	1292	1305	1317	1329	1341	1354	
1800	1267	1280	1292	1305	1317	1329	1341	1354	1366	
1900	1379	1391	1404	1416	1429	1441	1454	1466	1479	
2000	1391	1404	1416	1429	1441	1454	1466	1479	1490	
2100	1404	1416	1429	1441	1454	1466	1479	1490	1503	
2200	1416	1429	1441	1454	1466	1479	1490	1503	1515	
2300	1429	1441	1454	1466	1479	1490	1503	1515	1528	
2400	1441	1454	1466	1479	1490	1503	1515	1528	1540	
2500	1454	1466	1479	1490	1503	1515	1528	1540	1553	
+100	+10	+10	+10	+10	+10	+10	+10	+10	+10	

Ab 1801 mm wird zur Verstärkung eine Sprosse eingebaut.

Spezialgewebe										SG
Art.Nr.	Gewebeart	Farbe	max. Breite	bis 1 m ²	1 – 1.5 m ²	1.5 – 2 m ²	2 – 2.5 m ²	2.5 – 3 m ²	>3 m ²	
SG00	Fiberglasgewebe Standard	schwarz	3000mm	kein Aufpreis						
SG01	Aluminiumgewebe	silber	1700mm	+40	+60	+80	+100	+120	a.A.	
SG02	Aluminiumgewebe	schwarz	1400mm	+40	+60	+80	+100	+120	a.A.	
SG03	Fiberglasgewebe fein	grau	1750mm	+60	+80	+100	+120	+140	a.A.	
SG04	Fiberglasgewebe fein	schwarz	1750mm	+60	+80	+100	+120	+140	a.A.	
SG05	Fiberglasgewebe extra stark	grau	1400mm	+70	+100	+130	+160	+190	a.A.	
SG06	Fiberglasgewebe extra stark	schwarz	1400mm	+70	+100	+130	+160	+190	a.A.	
SG07	Edelstahlgewebe V2A	silber	1500mm	+80	+100	+120	+140	+160	a.A.	
SG07.4	Edelstahlgewebe V4A	silber	1450mm	+100	+120	+140	+160	+180	a.A.	
SG08	Edelstahlgewebe V2A fein	silber	1450mm	+100	+130	+160	+190	+210	a.A.	
SG10	AntiPoll	schwarz	2300mm	+50	+70	+90	+110	+130	a.A.	
SG11	UltraView Fiberglas	schwarz	2300mm	+35	+50	+65	+80	+95	a.A.	
SG12	BetterView Fiberglas	schwarz	2300mm	+20	+35	+50	+65	+80	a.A.	
SG13	OptiView Edelstahl	schwarz	1400mm	+120	+150	+180	+210	+240	a.A.	

Preisberechnung: Aufpreis Spezialgewebe ist dem Produktpreis (B x H) zu addieren. Gewebespezifikation S. 5

Gewebe ersetzen										EG
Art.Nr.	Gewebeart	Farbe	Pauschale	< 1 m ²	1 – 1.5 m ²	1.5 – 2 m ²	2 – 2.5 m ²	2.5 – 3 m ²	>3 m ²	
EG0	Fiberglasgewebe Standard	grau		40.-	60.-	80.-	100.-	120.-	a.A.	
EG00	Fiberglasgewebe Standard	schwarz		40.-	60.-	80.-	100.-	120.-	a.A.	
EG*	Grundpauschale für andere Gewebe generell:		40.-							

Diese Grundpauschale wird zum Spezialgewebe-Aufpreis dazu gezählt. (siehe Preisliste für Spezialgewebe)

Sonderlackierung										SL
Aufpreis Sonderfarben			Grundpauschale ^(a)	ab 7m	bis 20m	bis 50m	bis 75m	bis 100m	>100m	
SL10	Farben in RAL/NCS (IGP-Lagerfarben)		+168.- (bis 7m)	Aufpreis	+24.-	+22.-	+20.-	+18.-	a.A.	
SL20	Hochwetterfeste Farben (IGP-Lagerfarben)		+210.- (bis 7m)	pro m^(b)	+30.-	+26.-	+22.-	+18.-	a.A.	

a) Grundpauschale pro Sonderfarbe für 0-7m (m = Profillaufmeter). Entfällt ab 7m.
 b) Aufpreis pro Laufmeter ab 7m pro Sonderfarbe.

weitere Farben auf Anfrage

Preisliste Drehtür Slim

Preise sind fertige Konstruktionspreise exkl. MwSt. Bei Zwischenmassen gilt die nächstgrössere Abmessung. Fahrtkosten und Montage werden separat berechnet.

Sonderformen SF

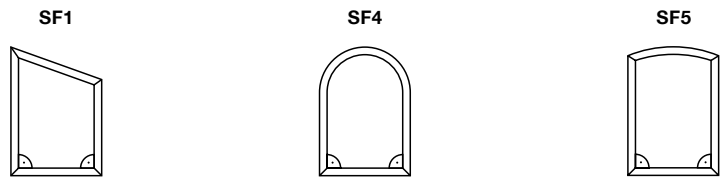

Aufpreis bei Fertigung nach:	SF1	SF4	SF5
	4-Eck mit 1 Schrägen	Rundbogen	Stichbogen
Massangabe (DT1/DT2):	+195.- / Stk.	+600.- / Stk.	+385.- / Stk.
Schablone (DT1/DT2):	+265.- / Stk.	+675.- / Stk.	+460.- / Stk.

bei Drehtüren mit Montagerahmen, wird der Aufpreis 2 mal berechnet.
 bei zweiflügeligen Drehtüren mit Montagerahmen, wird der Aufpreis 3 mal berechnet

Preisberechnung: Aufpreis Sonderform ist dem Produktpreis (B x H) zu addieren. Weitere Formen auf Anfrage.

Optionen

Art.Nr.	Bezeichnung	Preis / Stk.
1440zu01	Türschliesser	50.-
1440zu05	Trittschutzblech (maximaler Komfort in Kombination mit dem Türschliesser Art. Nr. 1440zu01)	60.-
1440zu08	Griffsprosse innen + aussen bedienbar analog 1433PT siehe S. 130 (anstatt Standardgriffe + gewebeteilende Sprosse)	40.-
1440zu12	Sprosse gewebeteilend (zusätzlich)	60.-
1440zu10	Bügelgriff in Rahmenfarbe inkl. Schrauben (anstatt Standardgriffe) - lose beigelegt	gratis
H9.9004.99	Montagebohrung pro Produkt - Laibungsmontage / Frontmontage*	30.-

*Masse und Abstände nach Rollfix-Standard

Einbau Haustierklappen

Art.Nr.	Bezeichnung	Aufpreis/Stk.	Sonderzuschlag
H1.9001.99	Haustierklappe Flap-S 135 x 222 mm inkl. Einbau + Sprosse	+180.-	Einbau nur mit SG05 oder SG06 möglich!
H1.9002.99	Haustierklappe Flap-M 210 x 322 mm inkl. Einbau + Sprosse	+200.-	Einbau nur mit SG05 oder SG06 möglich!
H1.9003.99	Haustierklappe Flap-L 265 x 426 mm inkl. Einbau + Sprosse	+280.-	Einbau nur mit SG05 oder SG06 möglich!
H1.9004.99	Haustierklappe Flap-XL 350 x 614 mm inkl. Einbau + Sprosse	+360.-	Einbau nur mit SG05 oder SG06 möglich!



Drehtüren

Drehtür Max

Die Rollfix Drehtür Max ist wie eine zweite Balkontür. Sie stossen die Tür einfach von innen mit der Hand oder dem Fuss auf und der Türflügel schwingt nach aussen. Dieses robuste Modell empfehlen wir für Durchgänge, die einer hohen Belastung ausgesetzt sind.



Variante DT1

Einteilige Drehtür für die Montage in Holz-, Isolations- und Mauerlaibungen, nach aussen öffnend. Bei genügend Platz ist auch eine Frontmontage möglich.

Türschliesser und Trittschutz

Optional ist ein einstellbarer Türschliesser (Federscharnier) erhältlich. Ein Trittschutzblech ist ab Werk eingebaut. Je nach Bedarf ist ein Zwei- oder Dreifachtrittschutz möglich.

Varianten DT2-S1 / DT2-S2 und DT3

DT2-S1: Variante mit zwei frei öffnenden Flügeln.
DT2-S2: Variante mit einem Geh- und einem Stehflügel.
DT3: Variante mit einem Geh- und zwei Stehflügeln.

Haustierklappe

Der Einbau von Katzen- oder Hundeklappen ist möglich. Am besten erfolgt der Einbau auf der Scharnierseite in Kombination mit dem Fiberglasgewebe «extra-stark» (PetScreen).

Verwendete Profile

(M=1:2)

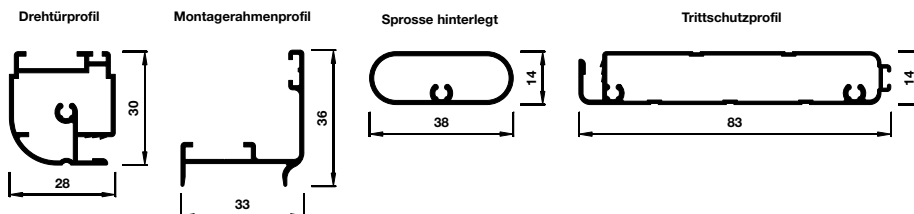

Drehtür Max

Artikel-Nr.

Preise

2830DT1

S. 121-122

Bestellangaben

Bestellmass Breite
Mauerlichtmass - 1 mm

Bestellmass Höhe
Mauerlichtmass - 1 mm

Öffnungsrichtung
Innenansicht öffnen nach:



Informationen

Größen in mm

Breite 500 - 1300

Höhe 2500

Sprosse

ab 1801 mm (Standard)

bis 1800 mm (optional)

generell für alle Durchgänge empfohlen

Trittschutz (Standard)

Türschliesser

(optional)

schliesst die Tür
automatisch

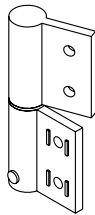

Haustierklappe (optional)

Größen siehe Preisliste S. 122

Montage

Optional: mit Montagebohrung siehe S. 122

Vertikal-Ansicht

M=1:2

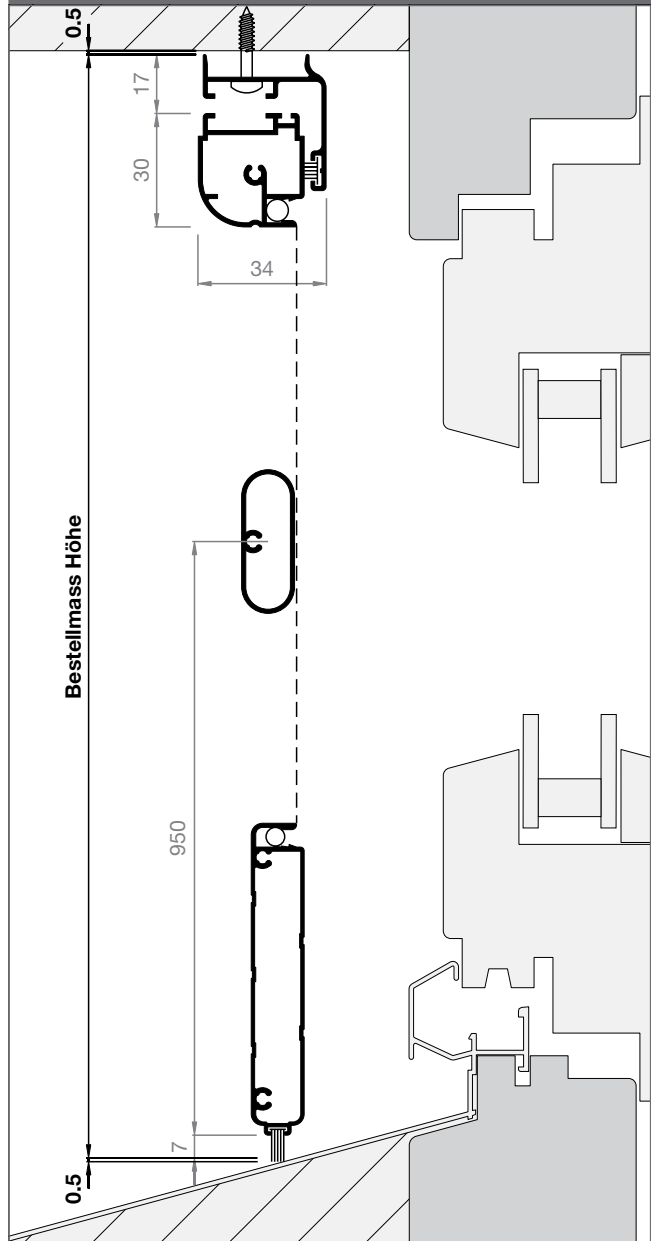

Horizontal-Ansicht

M=1:2

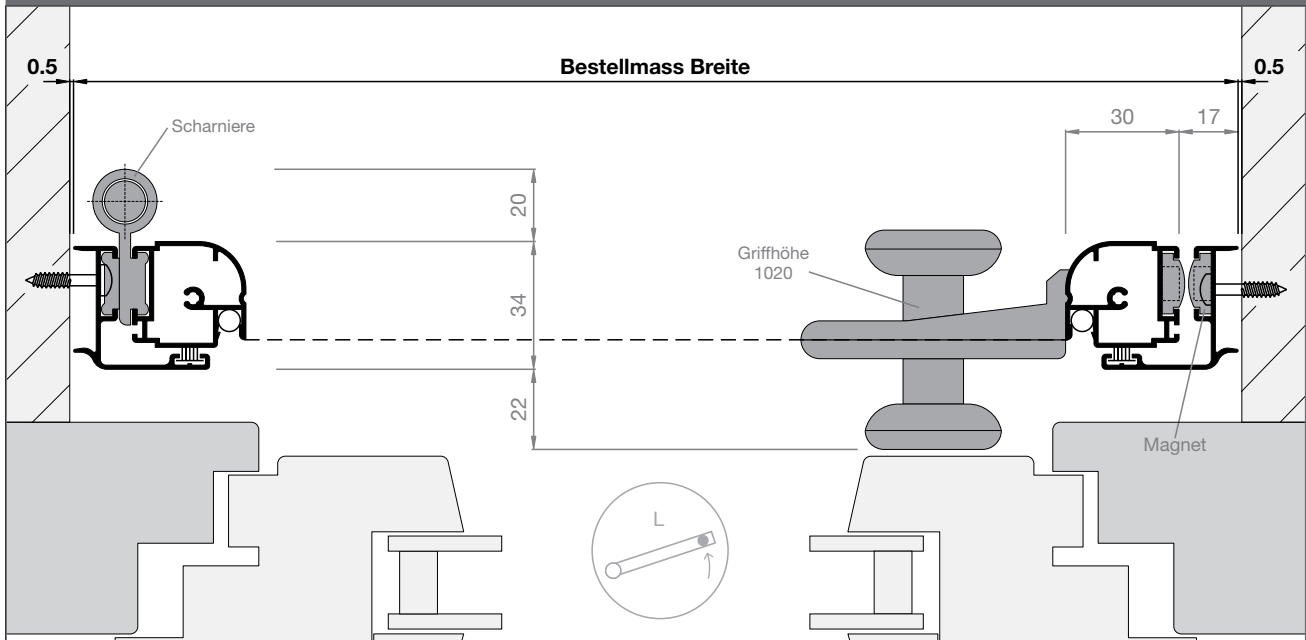

Drehtür Max

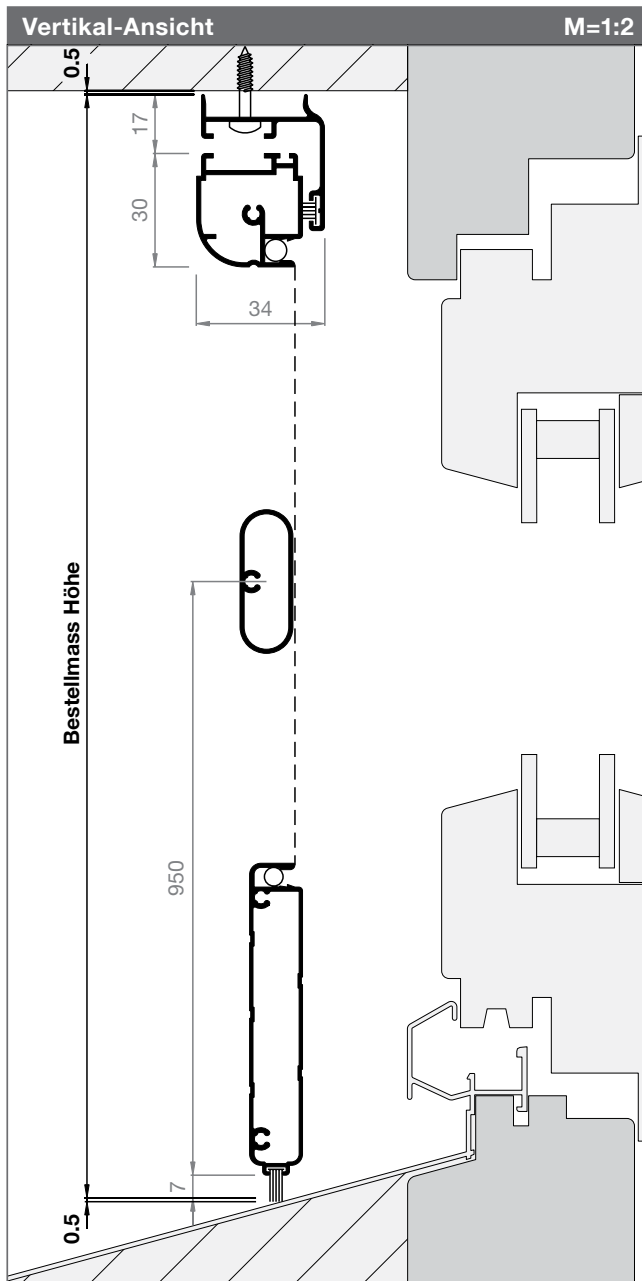

Artikel-Nr.	Preise
2830DT2-S2	S. 121-122

Bestellangaben

Bestellmass Breite
Mauerlichtmass - 1 mm

Bestellmass Höhe
Mauerlichtmass - 1 mm

Öffnungsrichtung
Innenansicht öffnen nach:

L oder R

Informationen

Größen in mm
Breite 1000 - 2600
Höhe 2500

Sprosse
ab 1801 mm (Standard)
bis 1800 mm (optional)
generell für alle Durchgänge empfohlen

Trittschutz (Standard)

Türschliesser (optional)
schliesst die Türen automatisch

Haustierklappe (optional)
Größen siehe Preisliste S. 122

Montage
Optional: mit Montagebohrung siehe S. 122

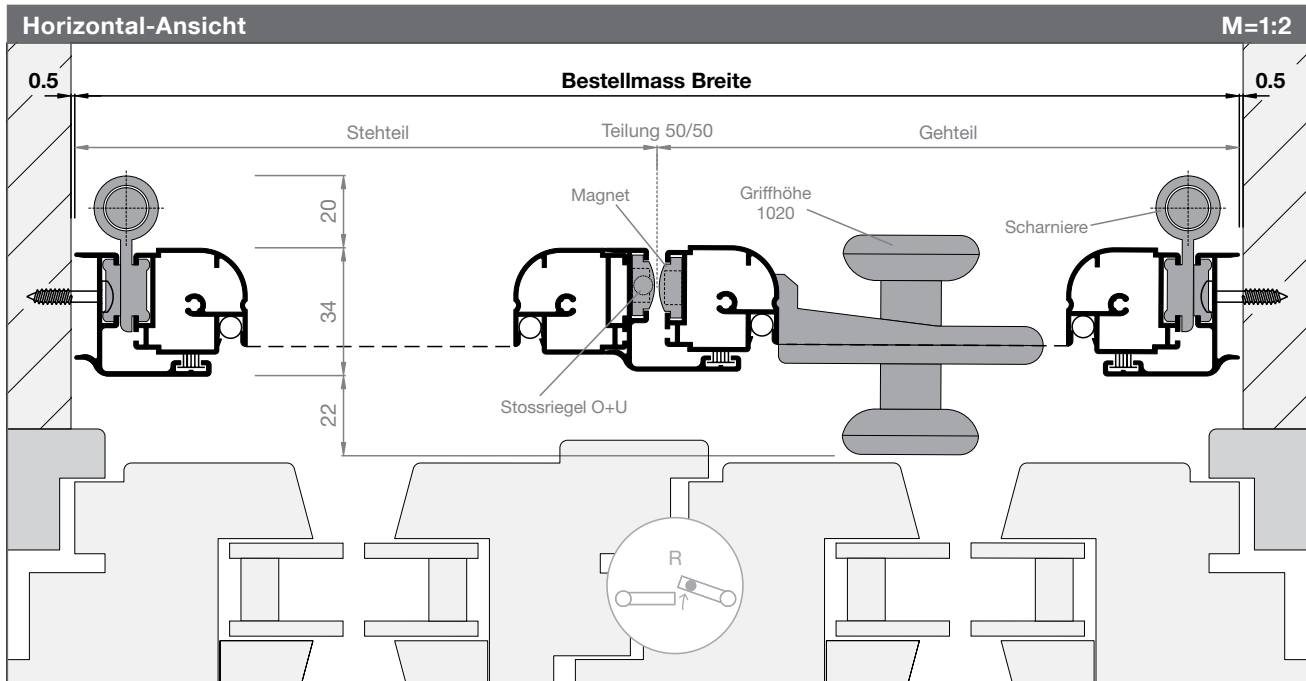

Drehtür Max

Artikel-Nr.

Preise

2830DT2-S1

S. 121-122

Bestellangaben

Bestellmass Breite
Mauerlichtmass - 1 mm

Bestellmass Höhe
Mauerlichtmass - 1 mm

Öffnungsrichtung
Innenansicht öffnen nach:



Informationen

Größen in mm
Breite 1000 - 2600
Höhe 2500

Sprosse
ab 1801 mm (Standard)
bis 1800 mm (optional)
generell für alle Durchgänge empfohlen

Trittschut (Standard)

Türschliesser 2x
(Standard)
schliesst die Türen
automatisch

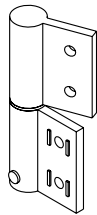

Haustierklappe (optional)
Größen siehe Preisliste S. 122

Montage
Optional: mit Montagebohrung siehe S. 122

Vertikal-Ansicht

M=1:2

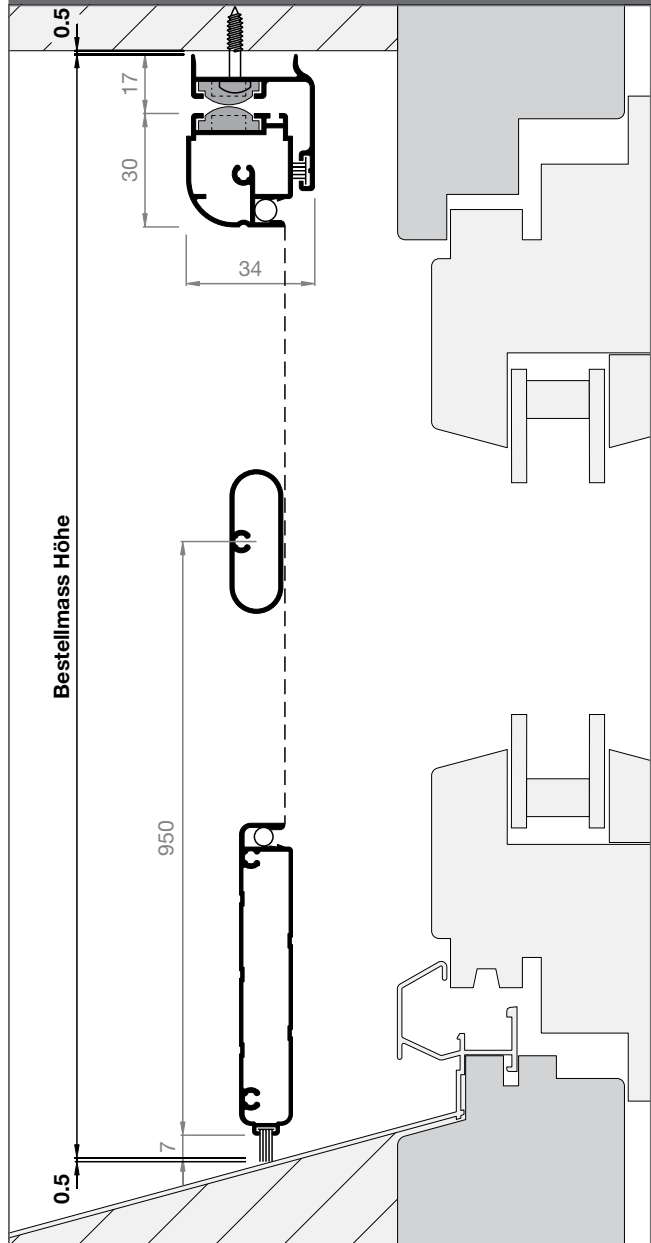

Horizontal-Ansicht

M=1:2

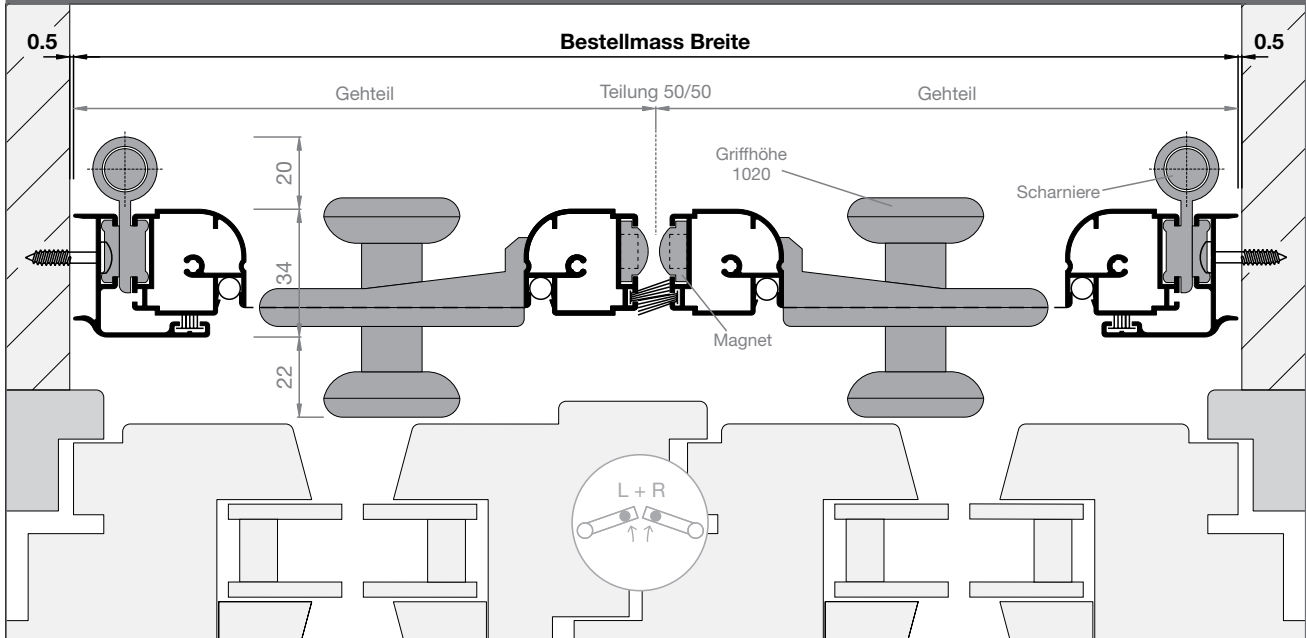

Preisliste Drehtür Max

Preise sind fertige Konstruktionspreise exkl. MwSt. Bei Zwischenmassen gilt die nächstgrössere Abmessung.
 Fahrtkosten und Montage werden separat berechnet. Montagezeit 1-teilig ca. 1½Std., 2- bis 3-teilig ca. 2 - 3Std.

Drehtür Max										Art.Nr. 2830DT1
Höhe	Breite									
	500	600	700	800	900	1000	1100	1200	1300	
2000	734	758	782	805	829	853	877	900	924	
2100	747	770	794	818	842	865	889	913	936	
2200	758	782	805	829	853	877	900	924	948	
2300	770	794	818	842	865	889	913	936	960	
2400	782	805	829	853	877	900	924	948	971	
2500	794	818	842	865	889	913	936	960	984	
+100	+10	+10	+10	+10	+10	+10	+10	+10	+10	

Drehtür Max										Art.Nr. 2830DT2-S1, 2830DT2-S2
Höhe	Breite									
	1000	1200	1400	1600	1800	2000	2200	2400	2600	
2000	1232	1268	1303	1339	1374	1410	1445	1481	1516	
2100	1256	1292	1327	1363	1398	1434	1469	1505	1540	
2200	1279	1315	1350	1386	1421	1457	1492	1529	1564	
2300	1303	1339	1374	1410	1445	1481	1516	1552	1587	
2400	1327	1363	1398	1434	1469	1505	1540	1576	1611	
2500	1350	1386	1421	1457	1492	1529	1564	1600	1635	
+100	+10	+10	+10	+10	+10	+10	+10	+10	+10	

Spezialgewebe										SG
Art.Nr.	Gewebeart	Farbe	max. Breite	bis 1 m ²	1 – 1.5 m ²	1.5 – 2 m ²	2 – 2.5 m ²	2.5 – 3 m ²	>3 m ²	
SG00	Fiberglasgewebe Standard	schwarz	3000mm	kein Aufpreis						
SG01	Aluminiumgewebe	silber	1700mm	+40	+60	+80	+100	+120	a.A.	
SG02	Aluminiumgewebe	schwarz	1400mm	+40	+60	+80	+100	+120	a.A.	
SG03	Fiberglasgewebe fein	grau	1750mm	+60	+80	+100	+120	+140	a.A.	
SG04	Fiberglasgewebe fein	schwarz	1750mm	+60	+80	+100	+120	+140	a.A.	
SG05	Fiberglasgewebe extra stark	grau	1400mm	+70	+100	+130	+160	+190	a.A.	
SG06	Fiberglasgewebe extra stark	schwarz	1400mm	+70	+100	+130	+160	+190	a.A.	
SG07	Edelstahlgewebe V2A	silber	1500mm	+80	+100	+120	+140	+160	a.A.	
SG07.4	Edelstahlgewebe V4A	silber	1450mm	+100	+120	+140	+160	+180	a.A.	
SG08	Edelstahlgewebe V2A fein	silber	1450mm	+100	+130	+160	+190	+210	a.A.	
SG10	AntiPoll	schwarz	2300mm	+50	+70	+90	+110	+130	a.A.	
SG11	UltraView Fiberglas	schwarz	2300mm	+35	+50	+65	+80	+95	a.A.	
SG12	BetterView Fiberglas	schwarz	2300mm	+20	+35	+50	+65	+80	a.A.	
SG13	OptiView Edelstahl	schwarz	1400mm	+120	+150	+180	+210	+240	a.A.	

Preisberechnung: Aufpreis Spezialgewebe ist dem Produktpreis (B x H) zu addieren. Gewebespezifikation S. 5

Gewebe ersetzen										EG
Art.Nr.	Gewebeart	Farbe	Pauschale	< 1 m ²	1 – 1.5 m ²	1.5 – 2 m ²	2 – 2.5 m ²	2.5 – 3 m ²	>3 m ²	
EG0	Fiberglasgewebe Standard	grau		40.–	60.–	80.–	100.–	120.–	a.A.	
EG00	Fiberglasgewebe Standard	schwarz		40.–	60.–	80.–	100.–	120.–	a.A.	
EG*	Grundpauschale für andere Gewebe generell:		40.–							

Diese Grundpauschale wird zum Spezialgewebe-Aufpreis dazu gezählt. (siehe Preisliste für Spezialgewebe)

Preisliste Drehtür Max

Preise sind fertige Konstruktionspreise exkl. MwSt. Bei Zwischenmassen gilt die nächstgrössere Abmessung. Fahrtkosten und Montage werden separat berechnet.

Sonderlackierung

SL

Aufpreis Sonderfarben	Grundpauschale ^(a)	ab 7m	bis 20m	bis 50m	bis 75m	bis 100m	>100m
SL10 Farben in RAL/NCS (IGP-Lagerfarben)	+168.- (bis 7m)	Aufpreis	+24.-	+22.-	+20.-	+18.-	a.A.
SL20 Hochwetterfeste Farben (IGP-Lagerfarben)	+210.- (bis 7m)	pro m^(b)	+30.-	+26.-	+22.-	+18.-	a.A.

a) Grundpauschale pro Sonderfarbe für 0-7m (m = Profillaufmeter). Entfällt ab 7m.

b) Aufpreis pro Laufmeter ab 7m pro Sonderfarbe.

**weitere Farben
auf Anfrage**

Optionen

Art.Nr.	Bezeichnung	Preis / Stk.
2830zu01	Türschliesser	50.-
2830zu05	Sprosse gewebeteilend	60.-
2830zu08	Griffsprosse innen + aussen bedienbar analog 1433PT siehe S. 130 (anstatt Standardgriffe + Standardsprosse)	40.-
2830zu10	Bügelgriff in Rahmenfarbe inkl. Schrauben (anstatt Standardgriff) - lose beigelegt	gratis
H9.9004.99	Montagebohrung pro Produkt - Laibungsmontage / Frontmontage*	30.-

*Masse und Abstände nach Rollfix-Standard

Einbau Haustierklappen

Art.Nr.	Bezeichnung	Aufpreis/Stk.	Sonderzuschlag
H1.9001.99	Haustierklappe Flap-S 135 x 222 mm inkl. Einbau + Sprosse	+180.-	Einbau nur mit SG05 oder SG06 möglich!
H1.9002.99	Haustierklappe Flap-M 210 x 322 mm inkl. Einbau + Sprosse	+200.-	Einbau nur mit SG05 oder SG06 möglich!
H1.9003.99	Haustierklappe Flap-L 265 x 426 mm inkl. Einbau + Sprosse	+280.-	Einbau nur mit SG05 oder SG06 möglich!
H1.9004.99	Haustierklappe Flap-XL 350 x 614 mm inkl. Einbau + Sprosse	+360.-	Einbau nur mit SG05 oder SG06 möglich!



Pendeltür

Die Pendeltür von Rollfix lässt sich nach innen und aussen öffnen. Sie stossen die Tür einfach mit dem Ellbogen oder dem Fuss auf und haben dabei beide Hände frei, egal ob Sie hinein oder hinaus gehen.



Varianten PT1 und PT3

Ein- oder zweiteilige Pendeltüre mit Montagerahmen für die Montage direkt auf den Fenster- oder Türrahmen (Vorsicht: Flügel muss nach innen und aussen schwingen können).

Trittschutz

Optional kann ein Trittschutz verbaut werden. Der Trittschutz erhöht den Komfort massgeblich und schützt zudem auch das Gewebe.

Varianten PT2 und PT4

Ein- oder zweiteilige Pendeltüre mit Montagerahmen mit Flansch für die Montage in den Rahmen von flächenversetzten Fenstern oder Türen.

Empfohlen für den privaten Anwendungsbereich

Das Pendeltür-System 1433PT eignet sich für die private Nutzung. Bei erhöhter Belastung und oder einem gewerblichen Einsatz empfehlen wir das System 2830PT (auf Anfrage).

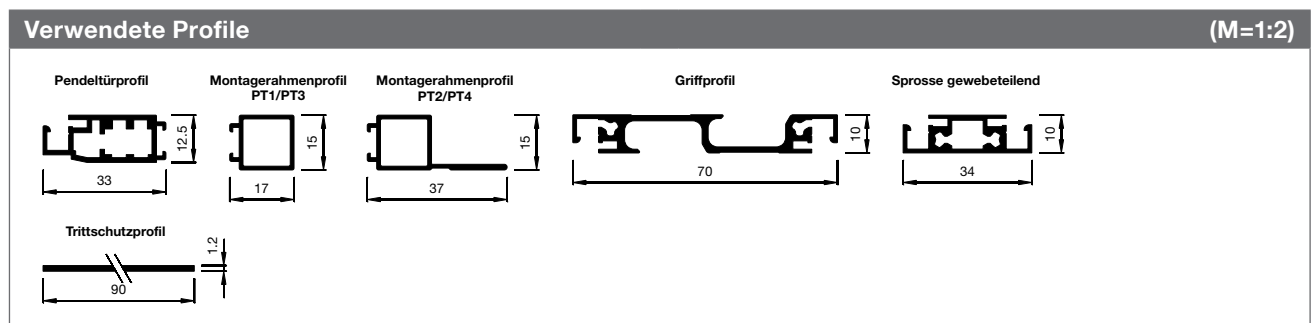

Pendeltür

Artikel-Nr.	Preise
1433PT1	S. 129-130

Bestellangaben

Bestellmass Breite
Rahmenlichtmass + 30 mm

Bestellmass Höhe
Rahmenlichtmass + 30 mm

Öffnungsrichtung
Innenansicht öffnen nach:

Informationen

Grössen in mm
Breite 500 - 1300
Höhe 2500

Griffspresse (Standard)

Trittschutz (optional)

Öffnungswinkel
Der Öffnungswinkel beträgt 0° bis 95°

Montagevarianten
Laibungs- und Frontmontage möglich

Varianten
- Montagerahmenprofil Stulpseite lose
(fragen Sie unseren Verkaufs-Innendienst)

Montage
Optional: mit Montagebohrung siehe S. 130

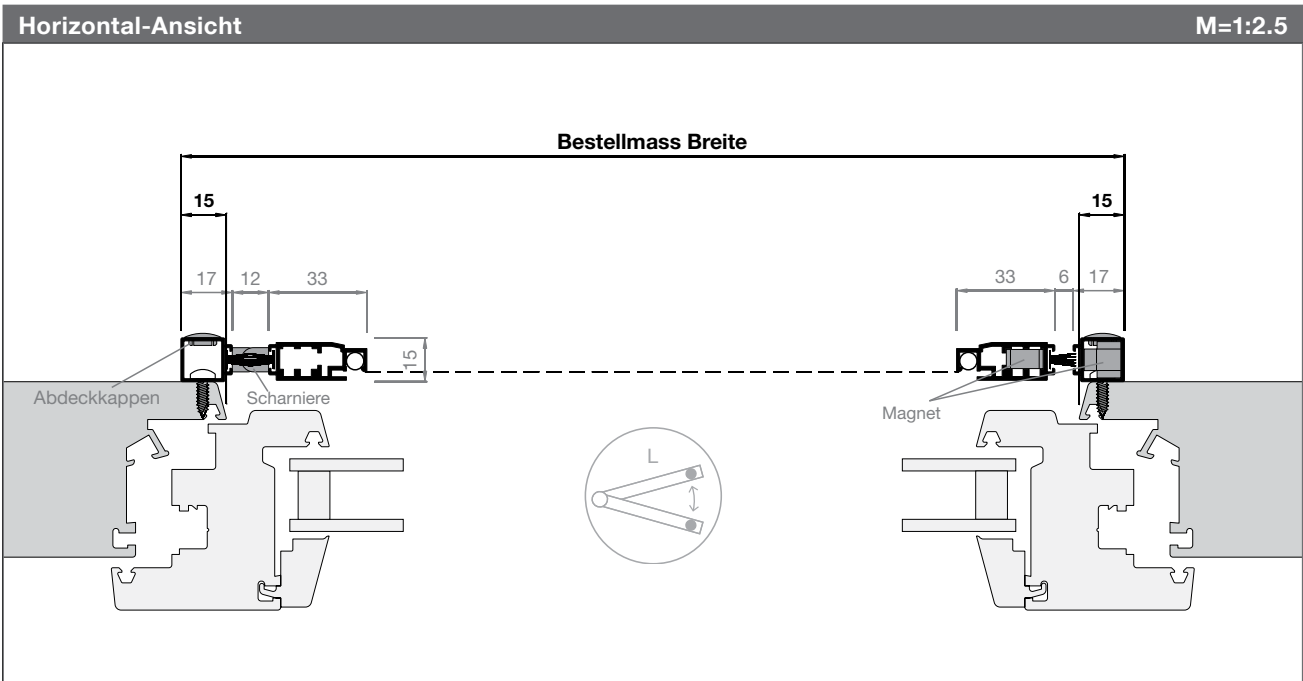
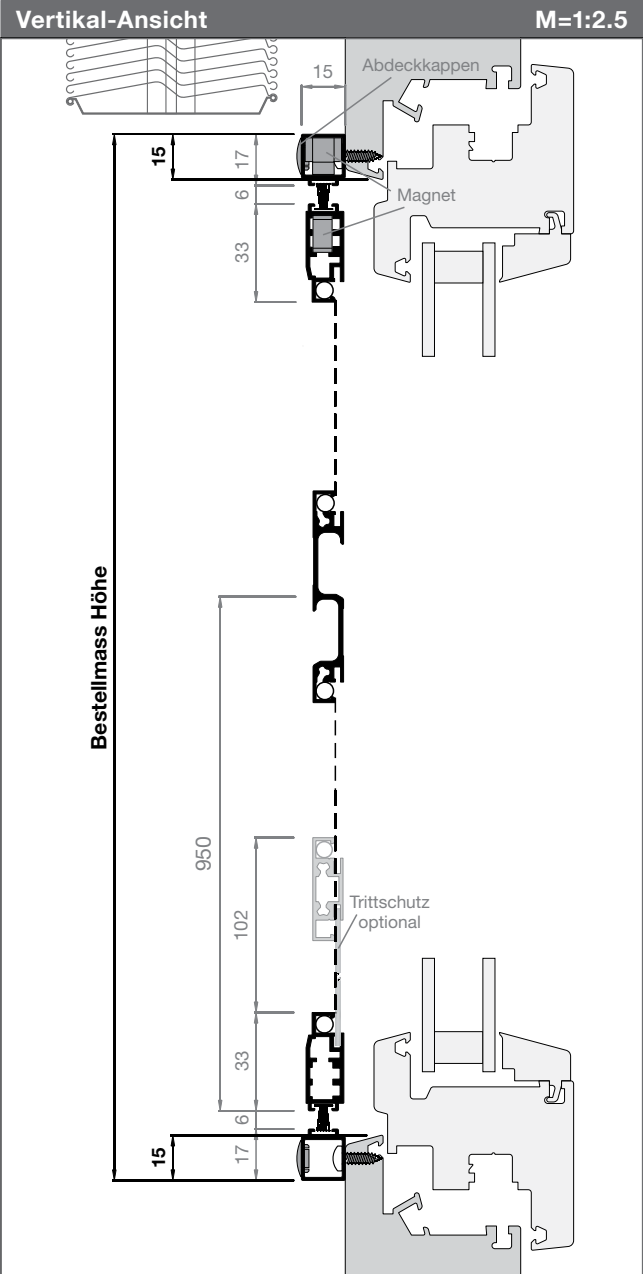

Drehtüren

Pendeltür

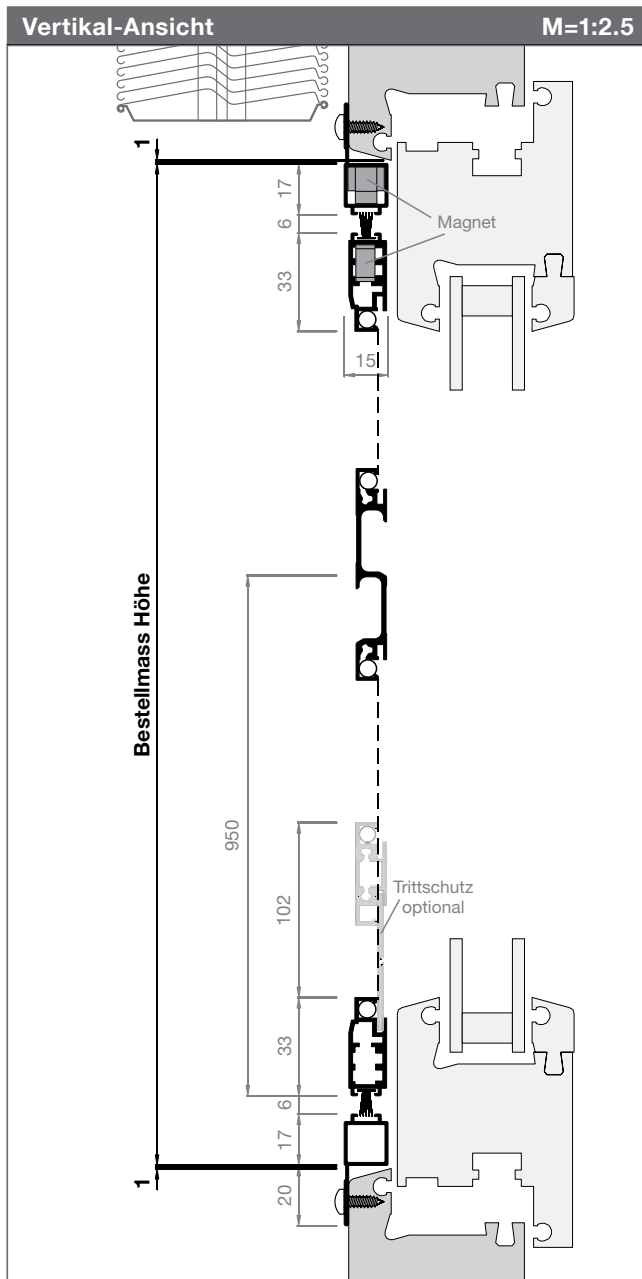

Artikel-Nr.	Preise
1433PT2	S. 129-130

Bestellangaben

Bestellmass Breite
Rahmenlichtmass - 2 mm

Bestellmass Höhe
Rahmenlichtmass - 2 mm

Öffnungsrichtung
Innenansicht öffnen nach:

Informationen

Größen in mm
Breite 500 - 1300
Höhe 2500

Griffspresse (Standard)

Trittschutz (optional)

Öffnungswinkel
Der Öffnungswinkel beträgt 0° bis 95°

Montagevariante 1433PT2-S1
Bei starken Rahmenschrägen empfehlen wir die Variante 1433PT2-S1.

Varianten
- Montagerahmenprofil Stulpseite lose (fragen Sie unseren Verkaufs-Innendienst)

Montage
Optional: mit Montagebohrung siehe S. 130

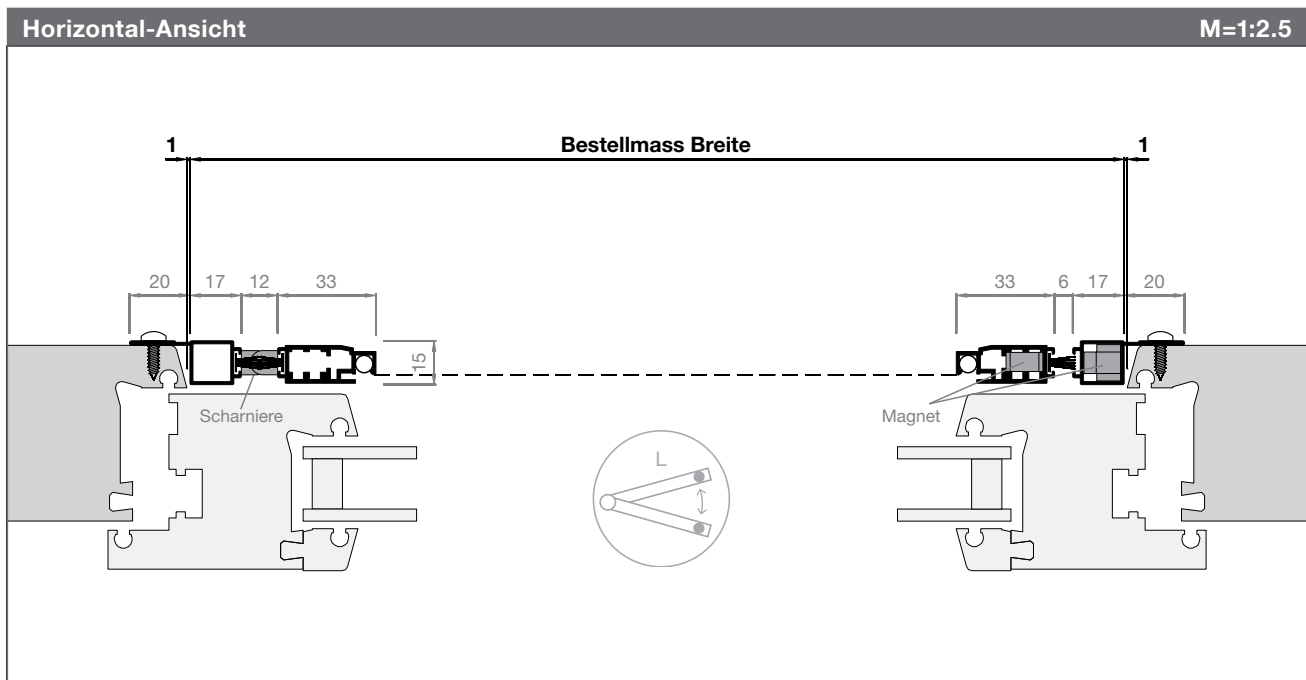

Pendeltür

Artikel-Nr.

Preise

1433PT3

S. 129-130

Bestellangaben

Bestellmass Breite

Rahmenlichtmass + 30 mm

Bestellmass Höhe

Rahmenlichtmass + 30 mm

Öffnungsrichtung

Innenansicht öffnen nach:

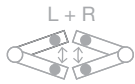

Informationen

Größen in mm

Breite 1000 - 2600

Höhe 2500

Griffspresse (Standard)

Trittschutz (optional)

Doppelmagneten für 2. Flügel (optional)

Flügel rechts oder links angeben

Erhöht die Haltekraft des zweiten Flügels

Öffnungswinkel

Der Öffnungswinkel beträgt 0° bis 95°

Montagevarianten

Laibungs- und Frontmontage möglich

Montage

Optional: mit Montagebohrung siehe S. 130

Vertikal-Ansicht

M=1:2.5

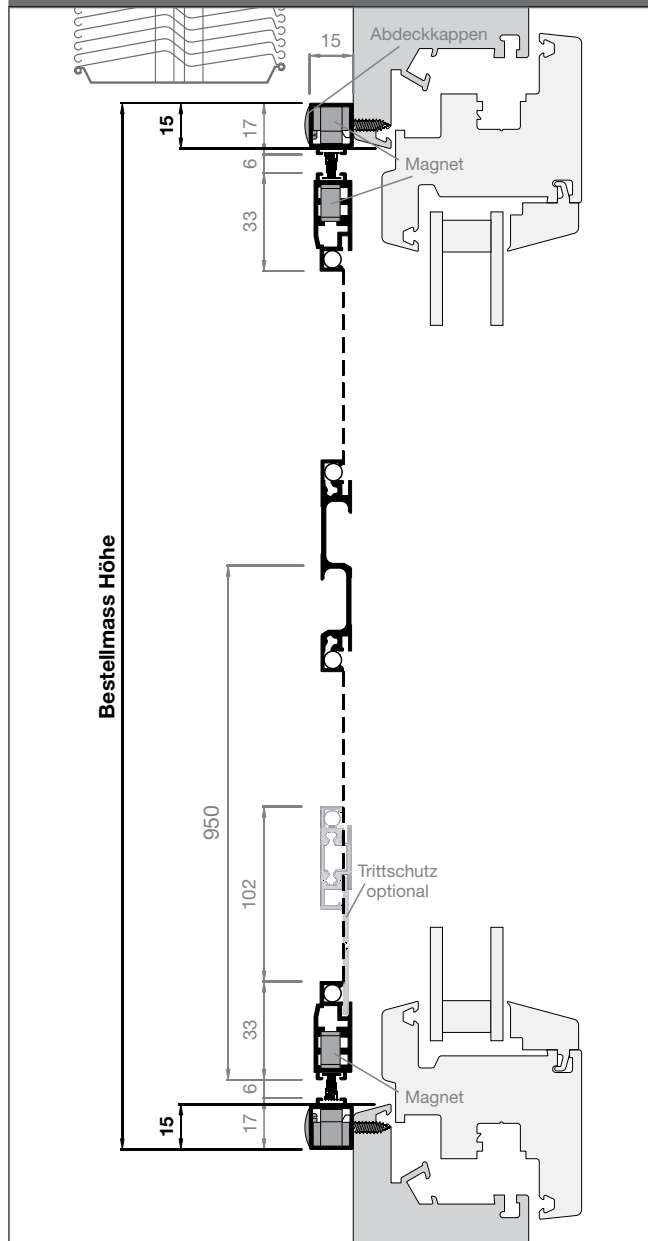

Horizontal-Ansicht

M=1:2.5

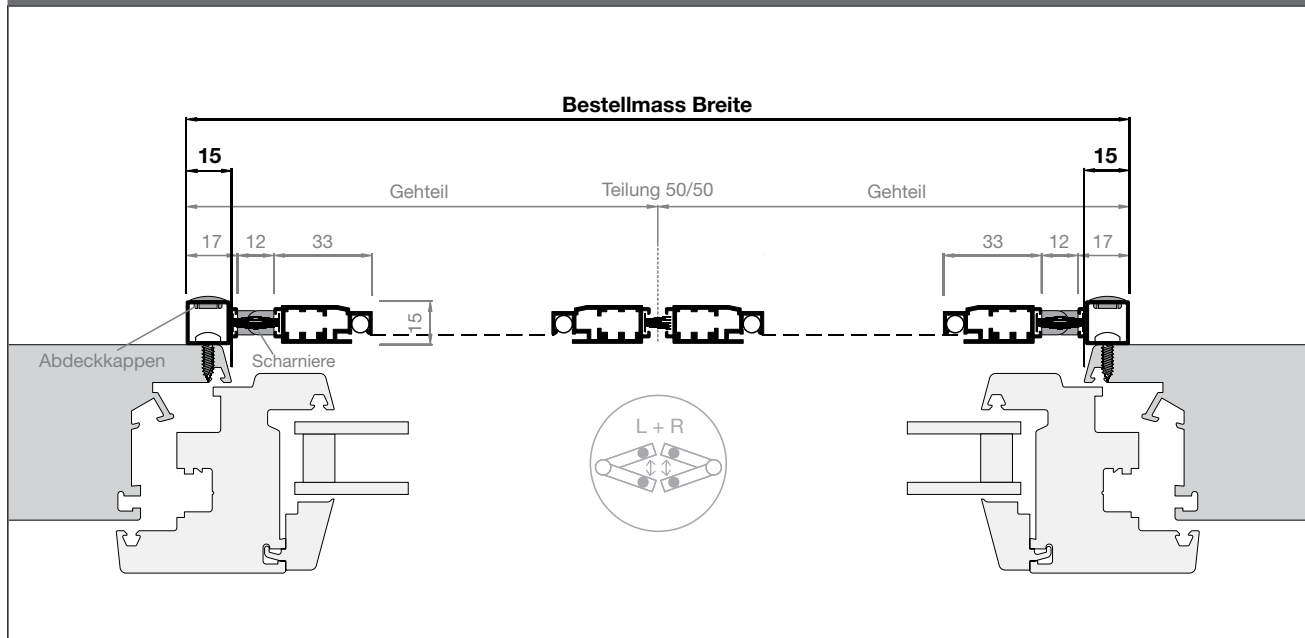

Pendeltür

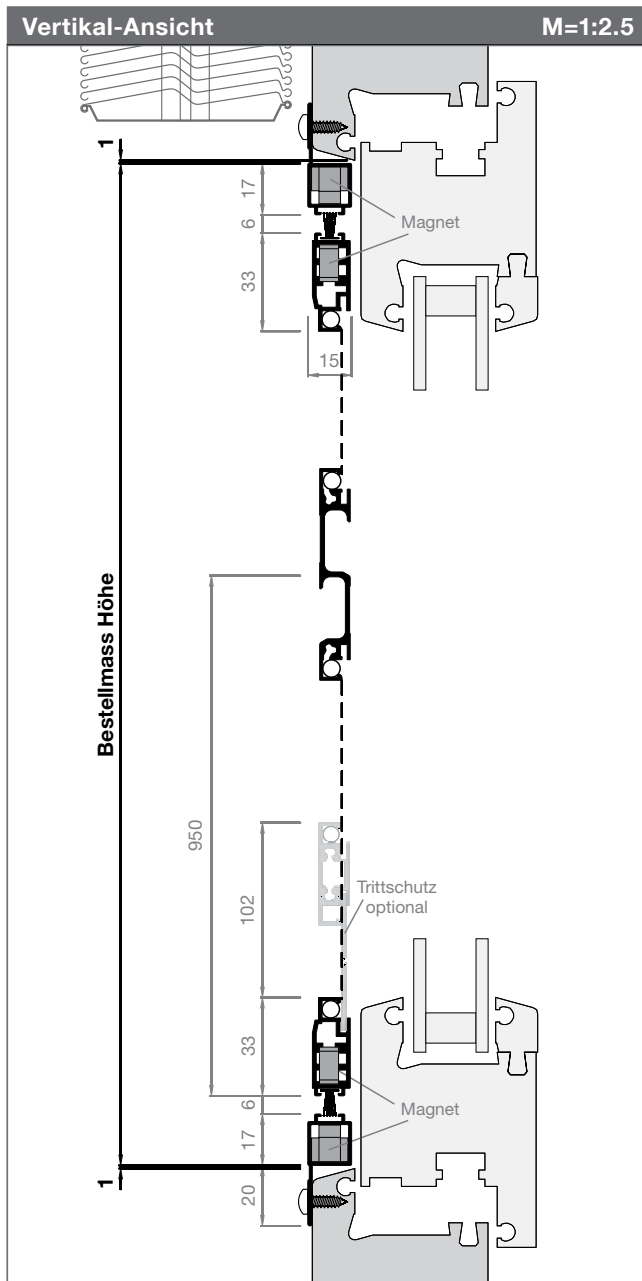

Artikel-Nr.

1433PT4

Preise

S. 129-130

Bestellangaben

Bestellmass Breite

Rahmenlichtmass - 2 mm

Bestellmass Höhe

Rahmenlichtmass - 2 mm

Öffnungsrichtung

Innenansicht öffnen nach:

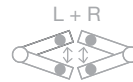

Informationen

Größen in mm

Breite 1000 - 2600

Höhe 2500

Griffsprosse (Standard)

Trittschutz (optional)

Doppelmagneten für 2. Flügel (optional)

Flügel rechts oder links angeben

Erhöht die Haltekraft des zweiten Flügels

Öffnungswinkel

Der Öffnungswinkel beträgt 0° bis 95°

Montagevariante 1433PT4-S1

Bei starken
Rahmenschrägen
empfehlen wir die
Variante 1433PT4-S1

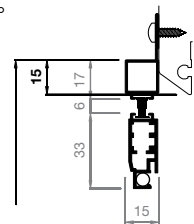

Montage

Optional: mit Montagebohrung siehe S. 130

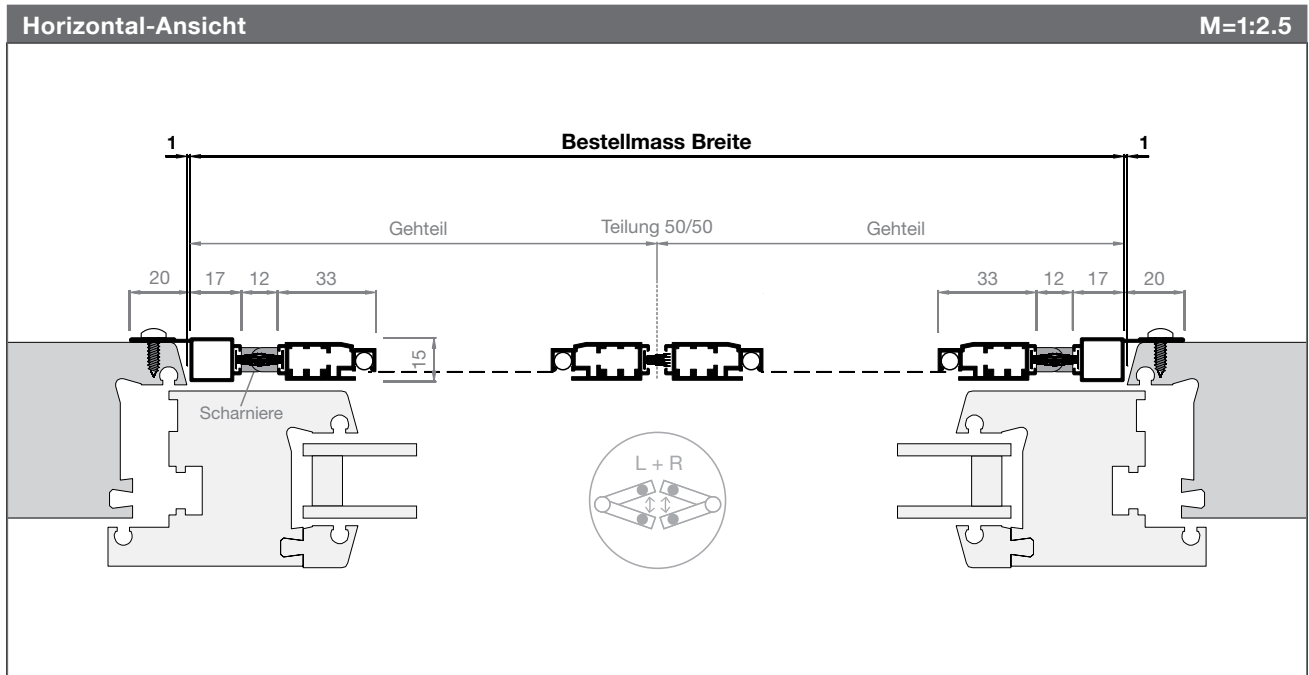

Pendeltür

Artikel-Nr.	Preise
1433PT1-S2	S. 129-130

Bestellangaben

Bestellmass Breite
Rahmenlichtmass + 30 mm

Bestellmass Höhe
Rahmenlichtmass + 15 mm

Öffnungsrichtung
Innenansicht öffnen nach:

Abdichtung unten
Neigung des Wetterschenkels mit einem Schrägprofil ausgleichen (S. 158).

Informationen

Größen in mm
Breite 500 - 1300
Höhe 2500

Griffspresse (Standard)

Trittschutzprofil (optional)

Schrägprofile (optional, siehe S. 160)

Montagevarianten
Laibungs- und Frontmontage möglich

Ausführungen
Bei allen Varianten 1433PT2 - PT4 möglich

Montage
Optional: mit Montagebohrung siehe S. 130

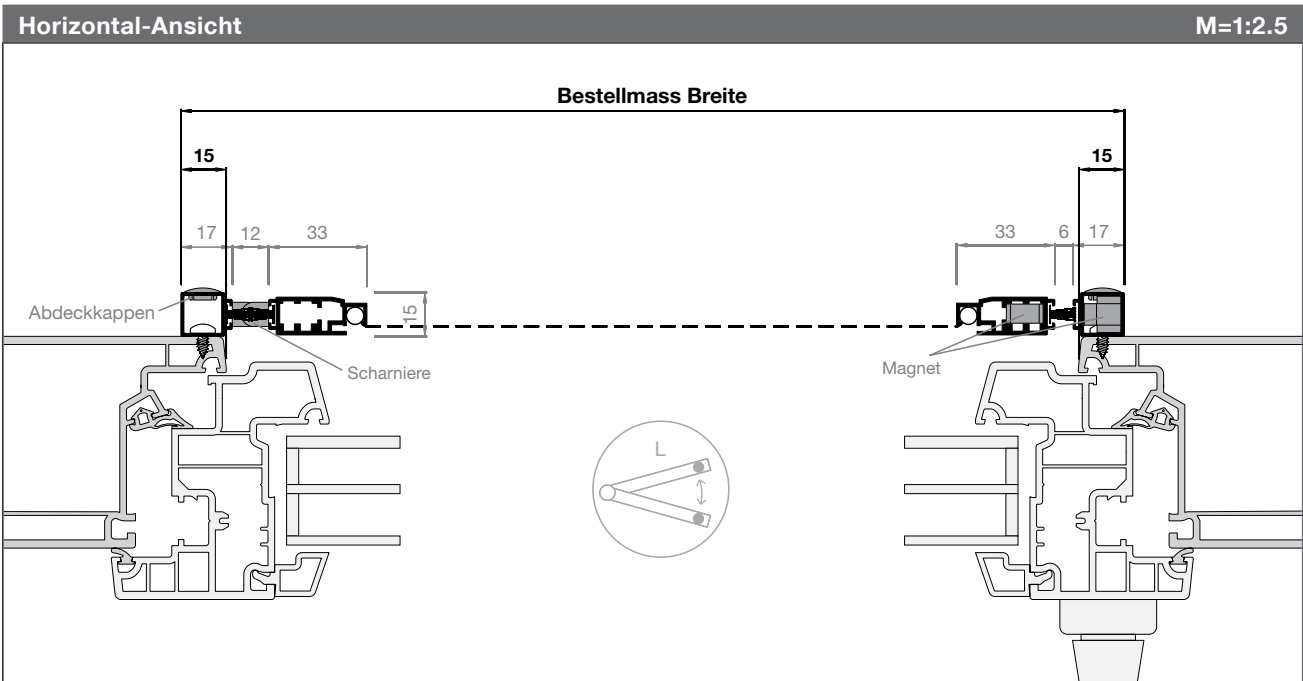
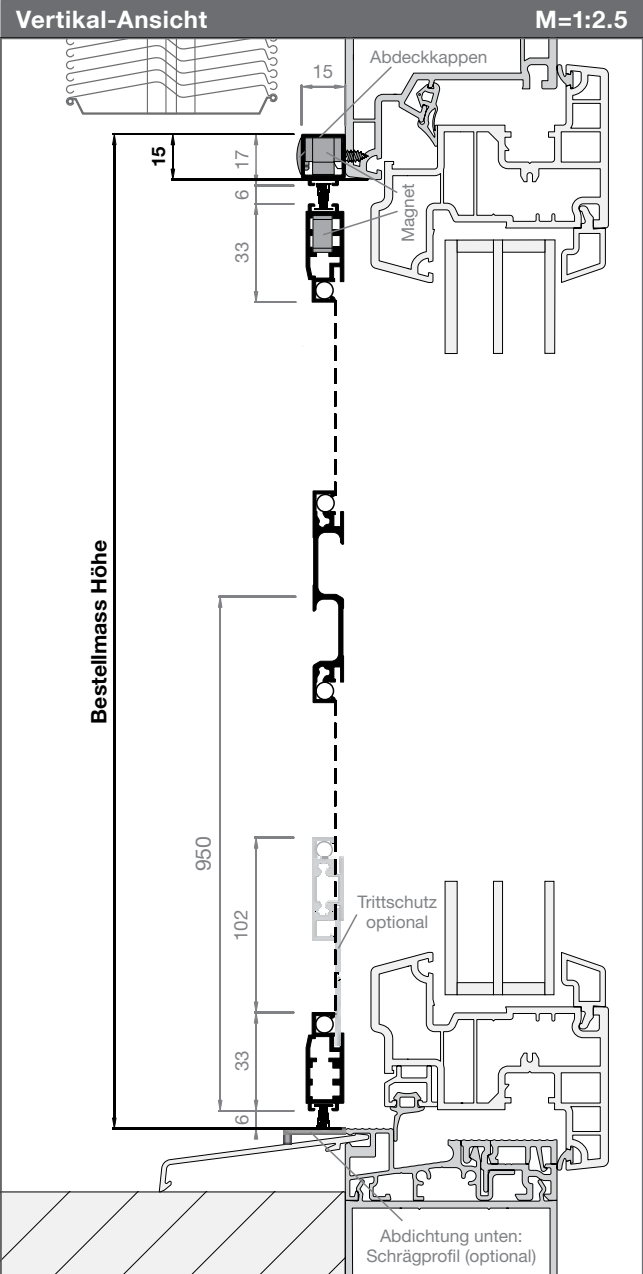

Drehtüren

Preisliste Pendeltür

Preise sind fertige Konstruktionspreise exkl. MwSt. Bei Zwischenmassen gilt die nächstgrössere Abmessung.
 Fahrtkosten und Montage werden separat berechnet. Montagezeit ca. 1 - 2 Std.

Pendeltür										Art.Nr. 1433PT1, PT2, -S1, -S2
Höhe	Breite									
	500	600	700	800	900	1000	1100	1200	1300	
1900	835	857	879	902	924	946	968	990	1013	
2000	846	868	890	912	935	958	980	1002	1024	
2100	857	879	902	924	946	968	990	1013	1035	
2200	868	890	912	935	958	980	1002	1024	1046	
2300	879	902	924	946	968	990	1013	1035	1057	
2400	890	912	935	958	980	1002	1024	1046	1069	
2500	902	924	946	968	990	1013	1035	1057	1079	
+100	+10	+10	+10	+10	+10	+10	+10	+10	+10	

Pendeltür										Art.Nr. 1433PT3, PT4, -S1, -S2
Höhe	Breite									
	1000	1200	1400	1600	1800	2000	2200	2400	2600	
1900	1605	1629	1652	1675	1698	1721	1744	1767	1790	
2000	1629	1652	1675	1698	1721	1744	1767	1790	1813	
2100	1652	1675	1698	1721	1744	1767	1790	1813	1836	
2200	1675	1698	1721	1744	1767	1790	1813	1836	1860	
2300	1698	1721	1744	1767	1790	1813	1836	1860	1883	
2400	1721	1744	1767	1790	1813	1836	1860	1883	1906	
2500	1744	1767	1790	1813	1836	1860	1883	1906	1929	
+100	+20	+20	+20	+20	+20	+20	+20	+20	+20	

Spezialgewebe										SG
Art.Nr.	Gewebeart	Farbe	max. Breite	bis 1 m ²	1 – 1.5m ²	1.5 – 2m ²	2 – 2.5m ²	2.5 – 3m ²	>3m ²	
SG00	Fiberglasgewebe Standard	schwarz	3000mm	kein Aufpreis						
SG01	Aluminiumgewebe	silber	1700mm	+40	+60	+80	+100	+120	a.A.	
SG02	Aluminiumgewebe	schwarz	1400mm	+40	+60	+80	+100	+120	a.A.	
SG03	Fiberglasgewebe fein	grau	1750mm	+60	+80	+100	+120	+140	a.A.	
SG04	Fiberglasgewebe fein	schwarz	1750mm	+60	+80	+100	+120	+140	a.A.	
SG05	Fiberglasgewebe extra stark	grau	1400mm	+70	+100	+130	+160	+190	a.A.	
SG06	Fiberglasgewebe extra stark	schwarz	1400mm	+70	+100	+130	+160	+190	a.A.	
SG07	Edelstahlgewebe V2A	silber	1500mm	+80	+100	+120	+140	+160	a.A.	
SG07.4	Edelstahlgewebe V4A	silber	1450mm	+100	+120	+140	+160	+180	a.A.	
SG08	Edelstahlgewebe V2A fein	silber	1450mm	+100	+130	+160	+190	+210	a.A.	
SG10	AntiPoll	schwarz	2300mm	+50	+70	+90	+110	+130	a.A.	
SG11	UltraView Fiberglas	schwarz	2300mm	+35	+50	+65	+80	+95	a.A.	
SG12	BetterView Fiberglas	schwarz	2300mm	+20	+35	+50	+65	+80	a.A.	
SG13	OptiView Edelstahl	schwarz	1400mm	+120	+150	+180	+210	+240	a.A.	

Preisberechnung: Aufpreis Spezialgewebe ist dem Produktpreis (B x H) zu addieren. Gewebespezifikation S. 5

Preisliste Pendeltür

Preise sind fertige Konstruktionspreise exkl. MwSt. Bei Zwischenmassen gilt die nächstgrössere Abmessung. Fahrtkosten und Montage werden separat berechnet.

Gewebe ersetzen								EG
Art.Nr.	Gewebeart, Farbe	Pauschale	< 1 m ²	1 – 1.5 m ²	1.5 – 2 m ²	2 – 2.5 m ²	2.5 – 3 m ²	>3 m ²
EG0	Fiberglasgewebe Standard, grau		40.–	60.–	80.–	100.–	120.–	a.A.
EG00	Fiberglasgewebe Standard, schwarz		40.–	60.–	80.–	100.–	120.–	a.A.
EG*	Grundpauschale für anderen Gewebe generell:	40.–						
Diese Grundpauschale wird zum Spezialgewebe-Aufpreis dazu gezählt. (siehe Preisliste für Spezialgewebe)								

Sonderlackierung								SL
Aufpreis Sonderfarben	Grundpauschale ^(a)	ab 7m	bis 20m	bis 50m	bis 75m	bis 100m	>100m	
SL10 Farben in RAL/NCS (IGP-Lagerfarben)	+168.– (bis 7m)	Aufpreis	+24.–	+22.–	+20.–	+18.–	a.A.	
SL20 Hochwetterfeste Farben (IGP-Lagerfarben)	+210.– (bis 7m)	pro m^(b)	+30.–	+26.–	+22.–	+18.–	a.A.	
a) Grundpauschale pro Sonderfarbe für 0-7m (m = Profillaufmeter). Entfällt ab 7m.							weitere Farben auf Anfrage	
b) Aufpreis pro Laufmeter ab 7m pro Sonderfarbe.								

Optionen		
Art.Nr.	Bezeichnung	Preis
1433zu05	Trittschutzblech (für maximalen Komfort)	60.– / Stk.
1433zu14	Doppelmagneten für zweitöffnenden Flügel (bitte Position des Flügels angeben: Ansicht von innen L oder R)	30.– / Set
1433zu12	Sprosse gewebeteilend (zusätzlich)	60.– / Stk.
H9.9004.99	Montagebohrung pro Produkt - Laibungsmontage / Frontmontage	30.– / Stk.
*Masse und Abstände nach Rollfix-Standard		

Schiebetüren

Der ideale Insektenschutz für grossflächige Durchgänge. Die Rollfix Schiebetüren bieten höchsten Bedienkomfort bei schlichtem Design und hervorragender Stabilität.

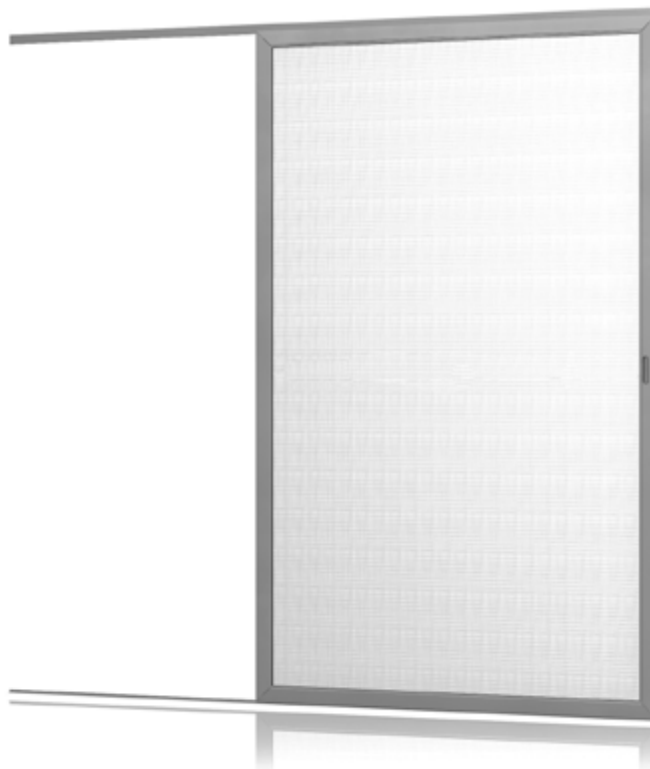

Varianten

- ST1-3 Einflügelig und eingleisig
- ST4-6 Zweiflügelig und eingleisig
- ST7-12 Zwei-, drei-, mehrflügelig und mehrgleisig

Softclose Mechanismus (Option)

Für ein sanftes Schliessen des Schiebeflügels. Dieser vollintegrierte Dämpf- und Einzugsmechanismus zieht die Schiebetür selbstständig und komfortabel in Ihre Endposition.

Sprosse / Sichtsprosse

Zur Erhöhung der Stabilität kann optional eine Sprosse eingebaut werden. Als Sichtsprosse dient diese dem Schutz der Anlage, gegen versehentliches Durchlaufen.

Transport

Bei grossen Anlagen bitte die Transportmöglichkeiten prüfen und gegebenenfalls die Laufschienen halbieren lassen.

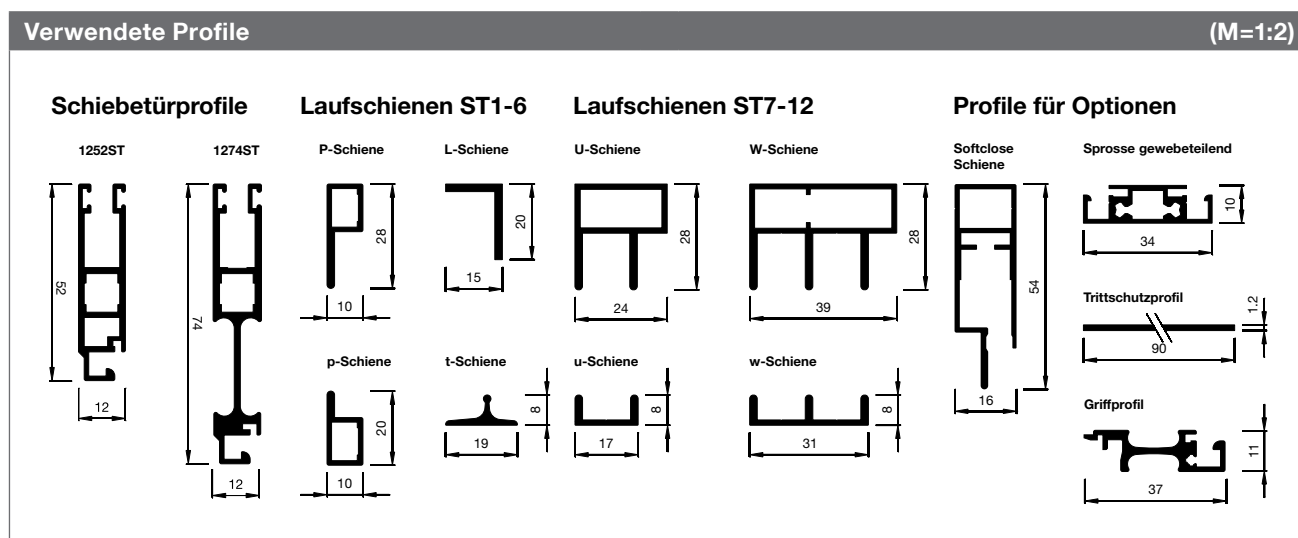

Schiebetür

Artikel-Nr.

Preise

1252ST3

S. 145-149

Bestellangaben

Bestellmass Breite

Rahmenlichtmass + 30 mm

Bestellmass Höhe

OK Rahmenlicht bis Boden + 5 mm

Schienenlänge Pt

Standard: 2 x Bestellmass Breite + 100 mm
oder gewünschte Länge in mm angeben

Öffnungsrichtung

Innenansicht öffnen nach:

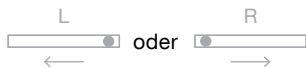

Informationen

Einstellbremse

in oberer Führungsschiene vormontiert

Laufschiene unten silber eloxiert möglich

Mass C (bei Stulp- / Pfostenversatz)

Mass C angeben: L/R = ... mm (siehe unten)

Wandanschlussbürste (Preis S. 148)

Bitte Position angeben: Innenansicht L/R

Weitere Optionen S. 145-149

- Sprosse
- Griffprofil
- Softclose System
- Türschliesser

Montage

Optional: mit Montagebohrung siehe S. 148

Vertikal-Ansicht

M=1:2

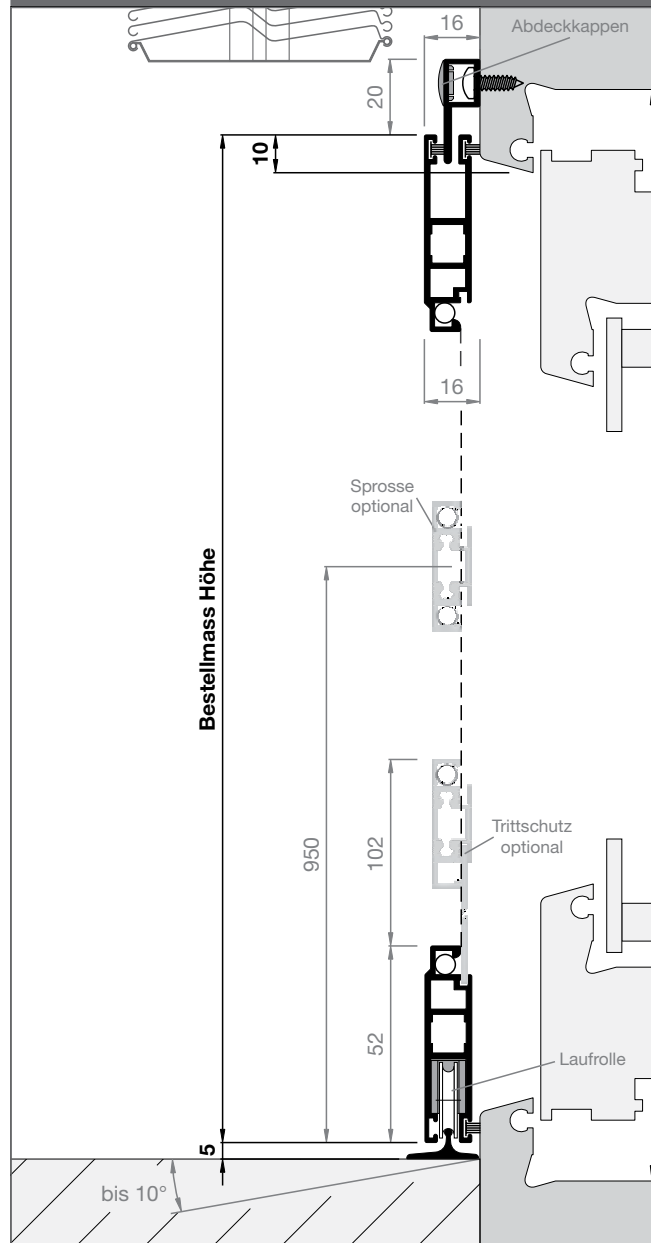

Horizontal-Ansicht

M=1:2

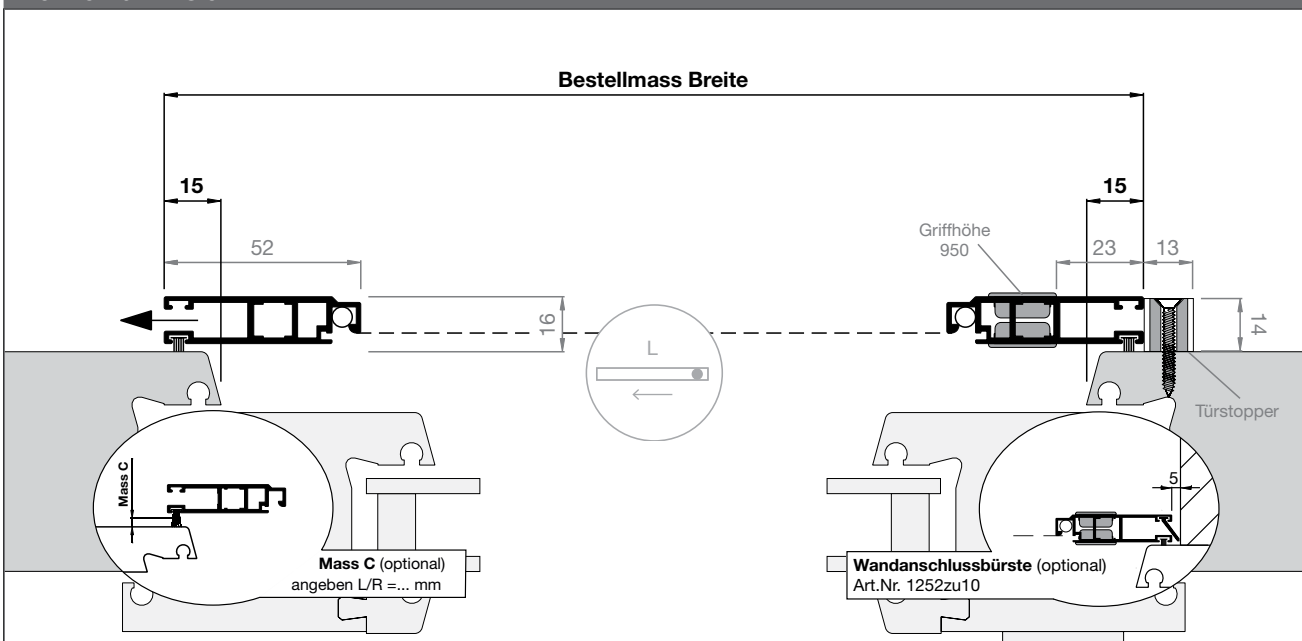

Schiebetür mit Option Softclose Mechanismus

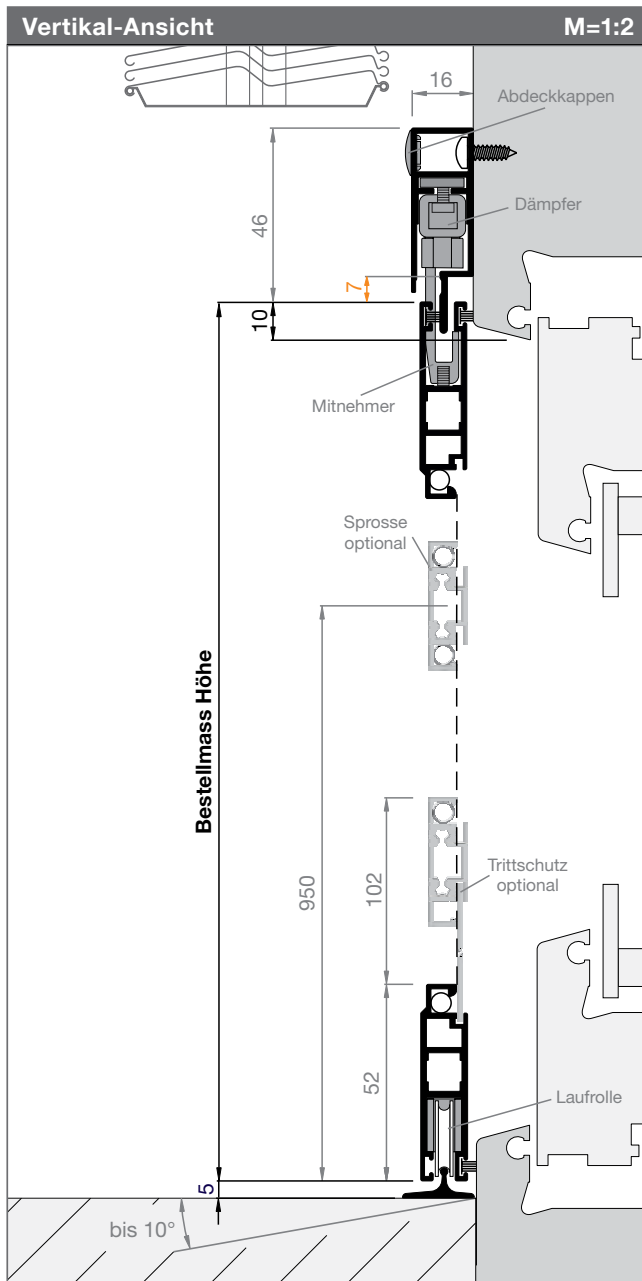

Artikel-Nr.	Preise
1252ST3+1252zuSC	S. 145-149

Bestellangaben

Bestellmass Breite
Rahmenlichtmass + 30 mm

Bestellmass Höhe
OK Rahmenlicht bis Boden + 5 mm

Schiene Länge SC-Schiene + t-Schiene
Standard: 2 x Bestellmass Breite + 100 mm
oder gewünschte Länge in mm angeben

Öffnungsrichtung
Innenansicht öffnen nach:

Informationen

Preisberechnung:
1252ST (S. 144) + 1252zuSC-t (S. 147)

Bürstendichtungen horizontal:
3.5mm für möglichst wenig Reibung.

Bürstendichtungen vertikal: 5mm

Vorsicht: zu lange Bürsten blockieren den Softclose Mechanismus

Mass C (bei Stulp- /Pfostenversatz)
Mass C angeben: L/R = ... mm (abrunden !)

Türschliesser (optional, siehe S. 145-149)

Montage
Optional: mit Montagebohrung siehe S. 148

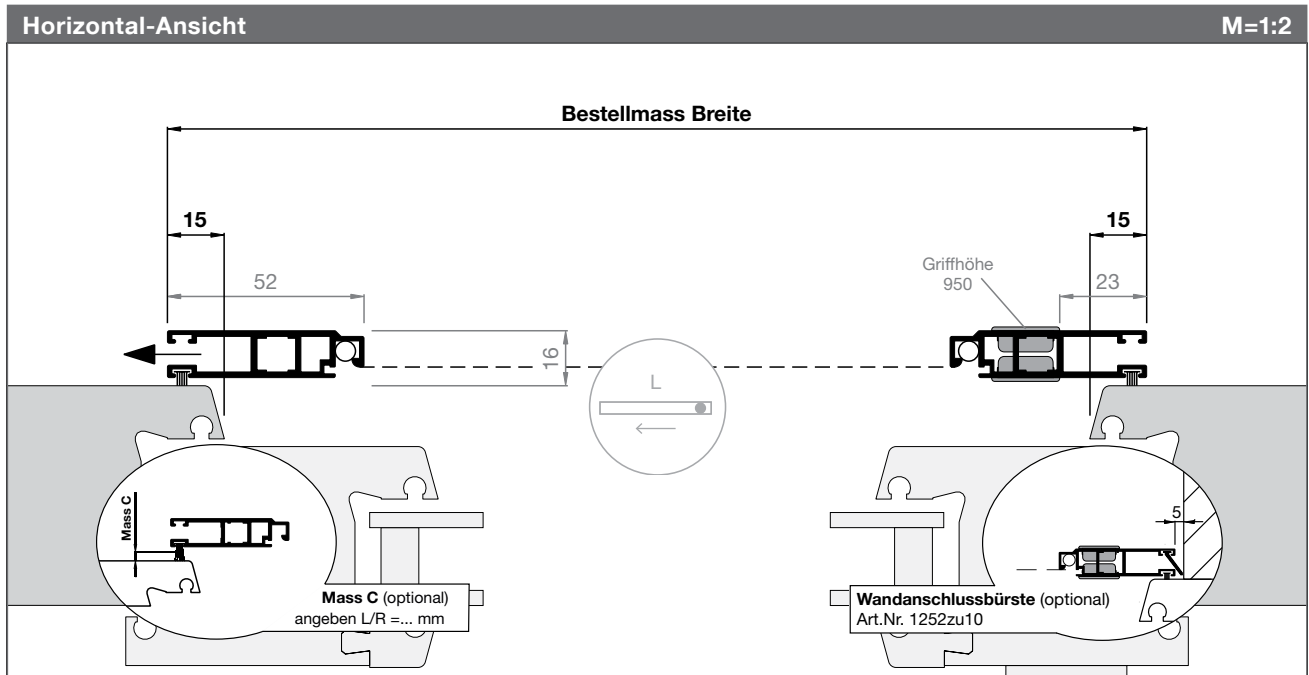

Schiebetür

Artikel-Nr.

Preise

1252ST1

S. 145-149

Bestellangaben

Bestellmass Breite

Rahmenlichtmass + 30 mm

Bestellmass Höhe

Rahmenlichtmass + 20 mm

Schienenlänge Pp

Standard: 2 x Bestellmass Breite + 100 mm
oder gewünschte Länge in mm angeben

Öffnungsrichtung

Innenansicht öffnen nach:

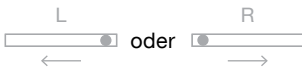

Informationen

Einstellbremse

in oberer Führungsschiene vormontiert

Laufschiene unten silber eloxiert möglich

Mass C (bei Stulp- / Pfostenversatz)

Mass C angeben: L/R = ... mm (siehe unten)

Wandanschlussbürste (Preis S. 148)

Bitte Position angeben: Innenansicht L/R

Weitere Optionen S. 145-149

- Sprosse
- Griffprofil
- Softclose System
- Türschliesser

Montage

Optional: mit Montagebohrung siehe S. 148

Vertikal-Ansicht

M=1:2

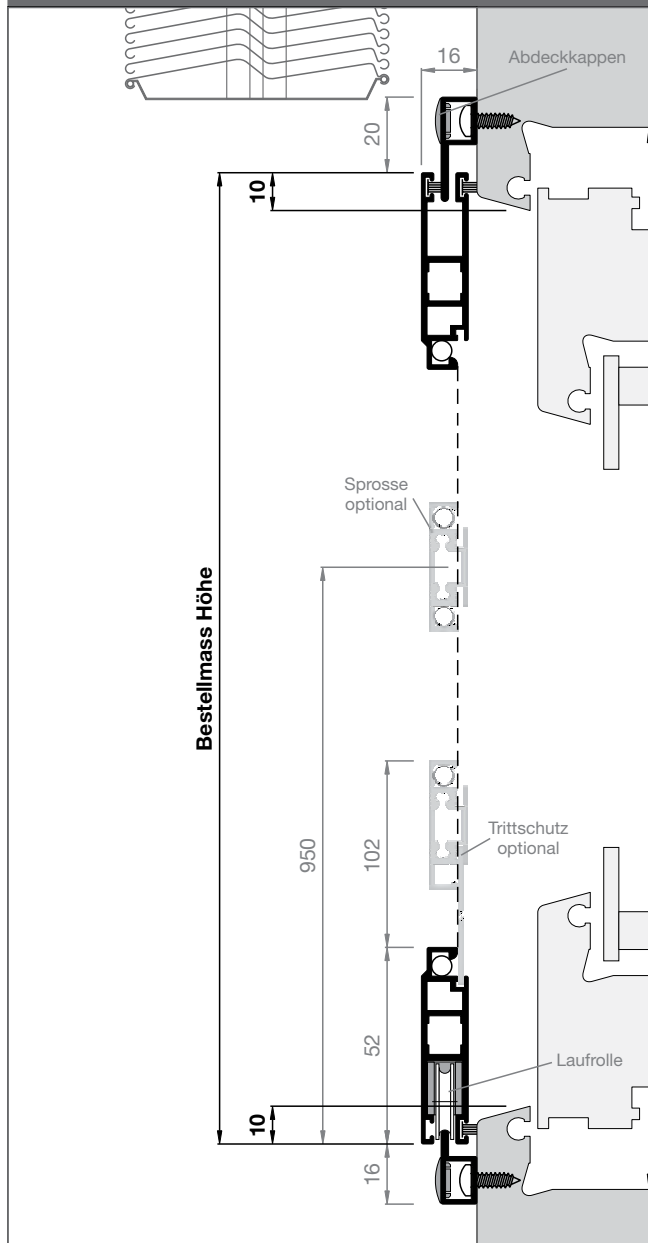

Horizontal-Ansicht

M=1:2

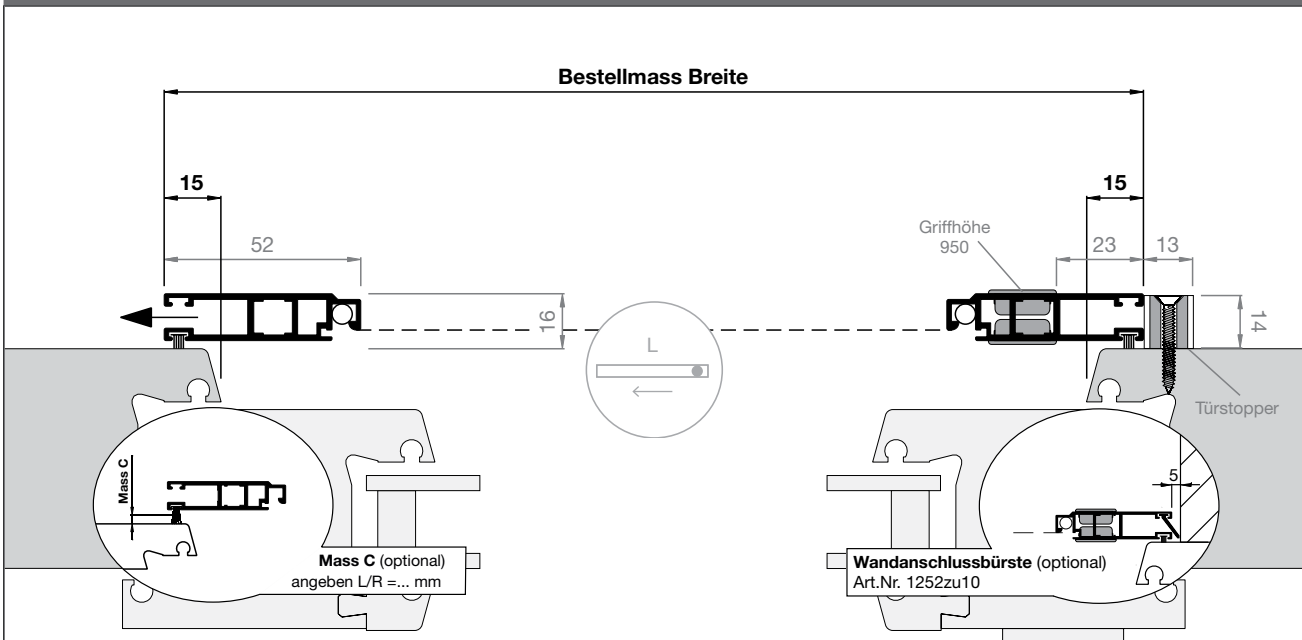

Schiebetür mit Option Softclose Mechanismus

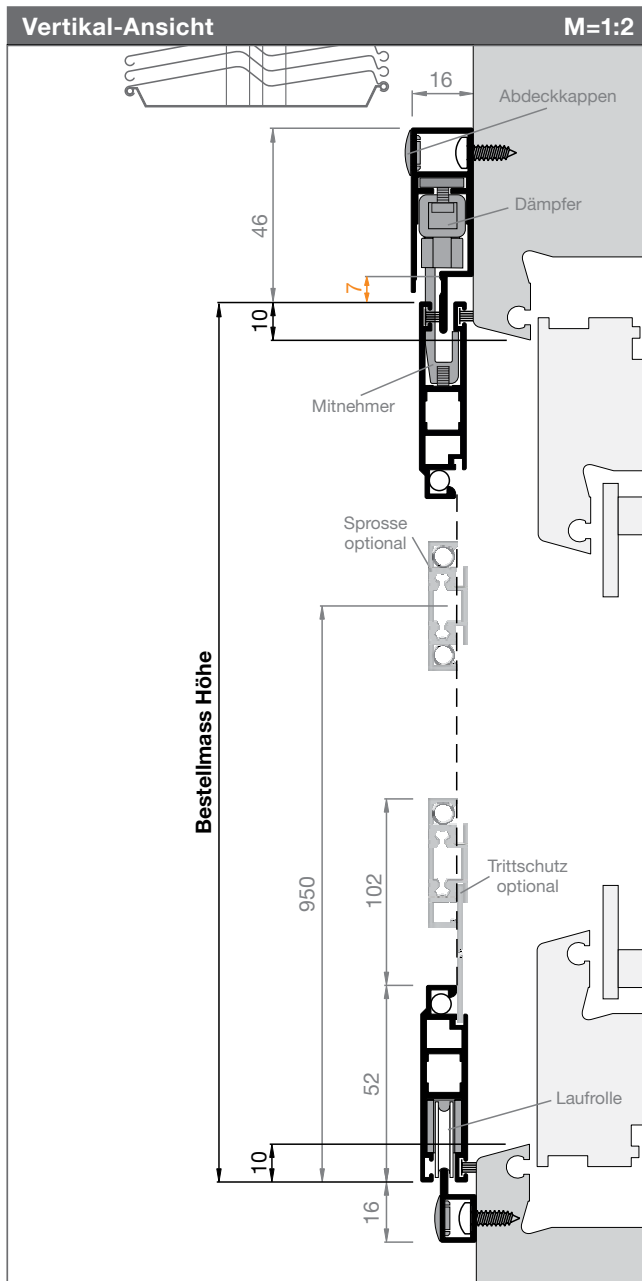

Artikel-Nr. **Preise**

1252ST1+1252zuSC S. 145-149

Bestellangaben

Bestellmass Breite
Rahmenlichtmass + 30 mm

Bestellmass Höhe
Rahmenlichtmass + 20

Schiene Länge SC-Schiene + p-Schiene
Standard: 2 x Bestellmass Breite + 100 mm
oder gewünschte Länge in mm angeben

Öffnungsrichtung
Innenansicht öffnen nach:

L oder R

← →

Informationen

Preisberechnung:
1252ST (S. 144) + 1252zuSC-p (S. 147)

Bürstendichtungen horizontal:
3.5mm für möglichst wenig Reibung.

Bürstendichtungen vertikal: 5 mm

Vorsicht: zu lange Bürsten blockieren den Softclose Mechanismus

Mass C (bei Stulp- /Pfostenversatz)
Mass C angeben: L/R = ... mm (abrunden !)

Türschliesser (optional, siehe S. 145-149)

Montage
Optional: mit Montagebohrung siehe S. 148

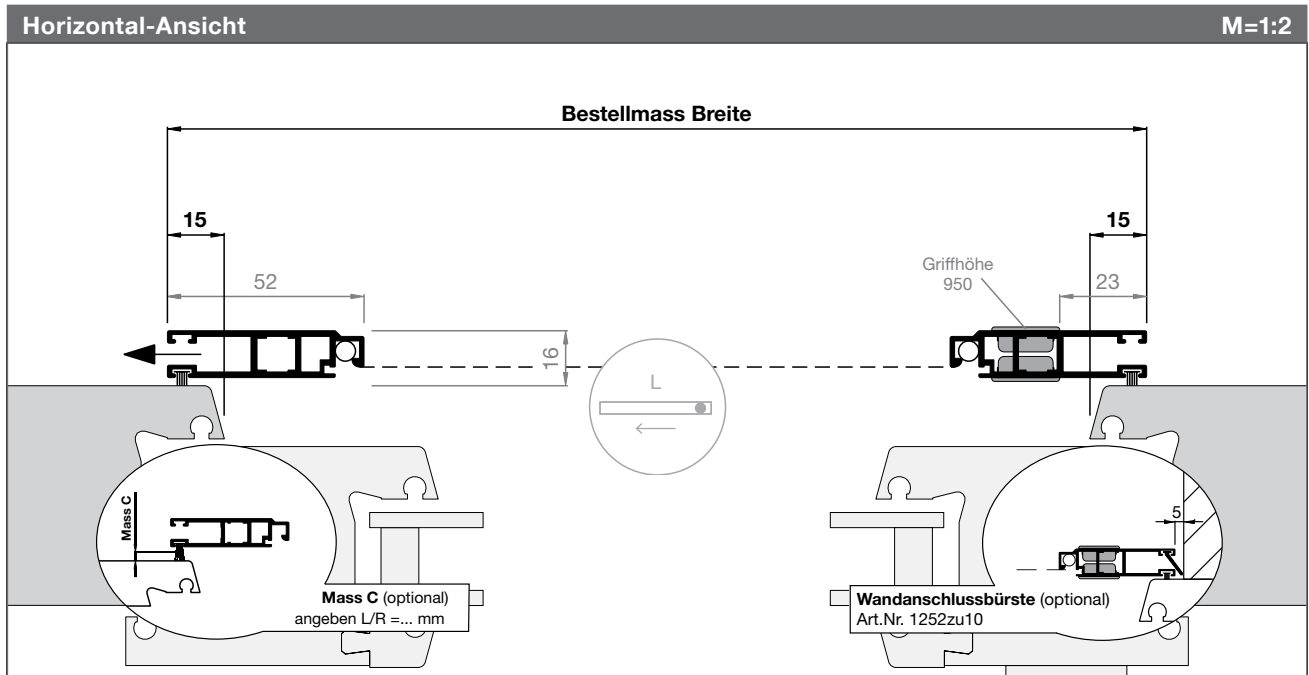

Schiebetüren

Schiebetür

Artikel-Nr.

Preise

1252ST2

S. 145-149

Bestellangaben

Bestellmass Breite

Rahmenlichtmass + 30 mm

Bestellmass Höhe

Mauerlichtmass - 15 mm

Schienenlänge Lt

Standard: 2 x Bestellmass Breite + 100 mm
oder gewünschte Länge in mm angeben

Öffnungsrichtung

Innenansicht öffnen nach:

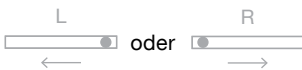

Informationen

Einstellbremse

lose zur Selbstmontage

Laufschiene unten silber eloxiert möglich

Mass C (bei Stulp- / Pfostenversatz)

Mass C angeben: L/R = ... mm (siehe unten)

Wandanschlussbürste (Preis S. 148)

Bitte Position angeben: Innenansicht L/R

Weitere Optionen S. 145-149

- Sprosse
- Griffprofil
- Softclose System
- Türschliesser

Montage

Optional: mit Montagebohrung siehe S. 148

Vertikal-Ansicht

M=1:2

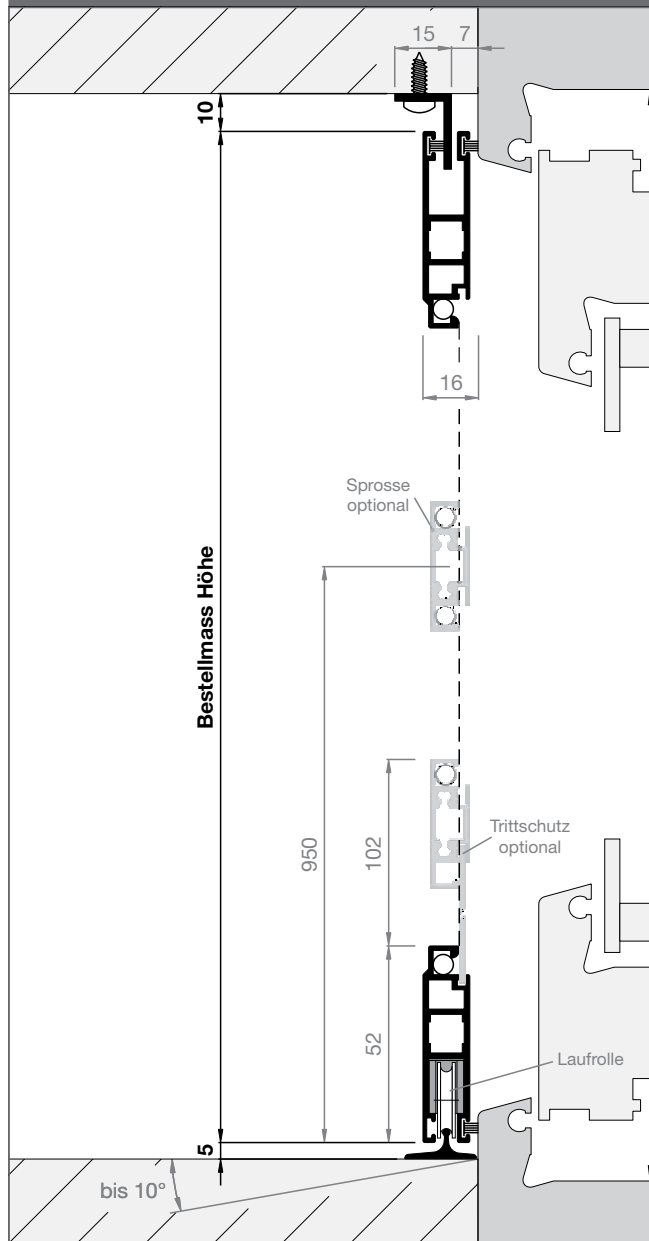

Horizontal-Ansicht

M=1:2

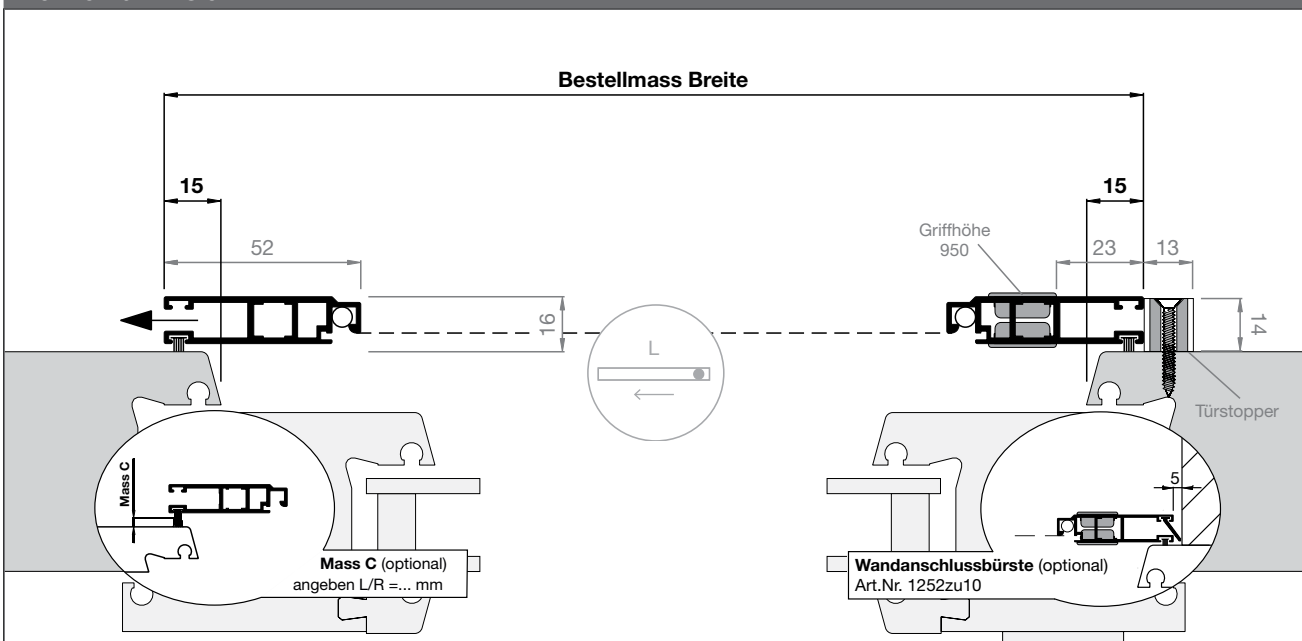

Schiebetür mit Option Softclose Mechanismus

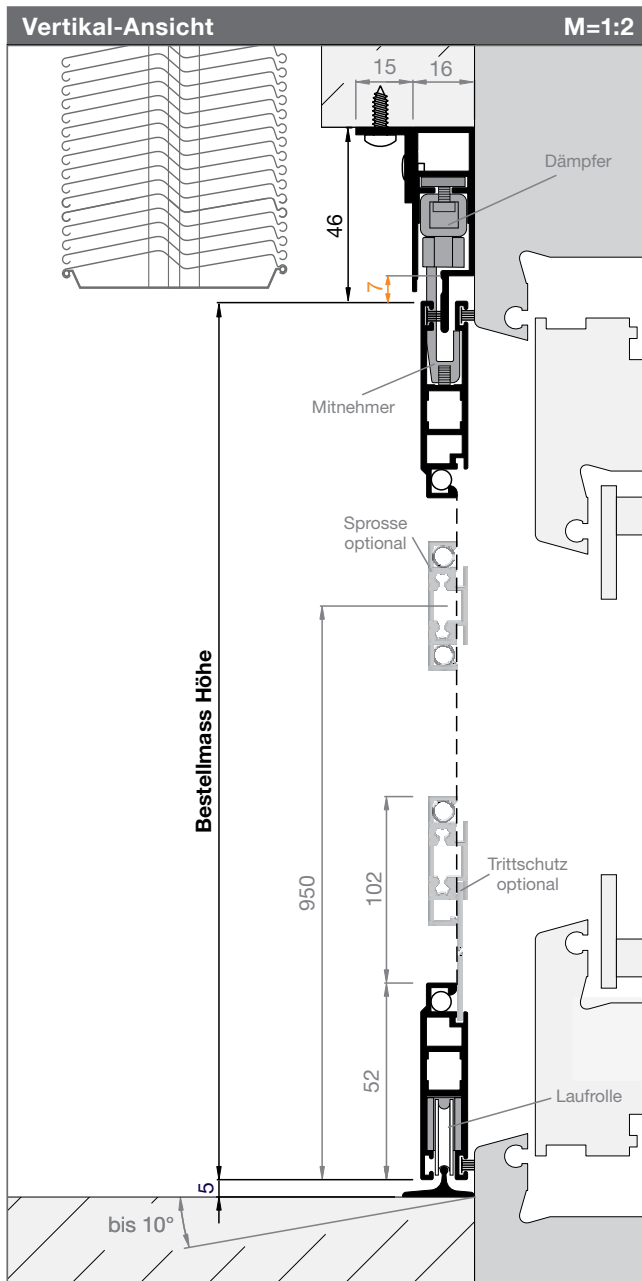

Artikel-Nr.	Preise
1252ST2+1252zuSC	S. 145-149

Bestellangaben

Bestellmass Breite
Rahmenlichtmass + 30 mm

Bestellmass Höhe
Mauerlichtmass - 51 mm

Schiene Länge SC-Schiene + Lt-Schiene
Standard: 2 x Bestellmass Breite + 100 mm
oder gewünschte Länge in mm angeben

Öffnungsrichtung
Innenansicht öffnen nach:

Informationen

Preisberechnung:
1252ST (S. 144) + 1252zuSC-Lt (S. 147)

Bürstendichtungen horizontal:
3.5mm für möglichst wenig Reibung.

Bürstendichtungen vertikal: 5mm

Vorsicht: zu lange Bürsten blockieren den Softclose Mechanismus

Mass C (bei Stulp- /Pfostenversatz)
Mass C angeben: L/R = ... mm (abrunden !)

Türschliesser (optional, siehe S. 147)

Montage
Optional: mit Montagebohrung siehe S. 148

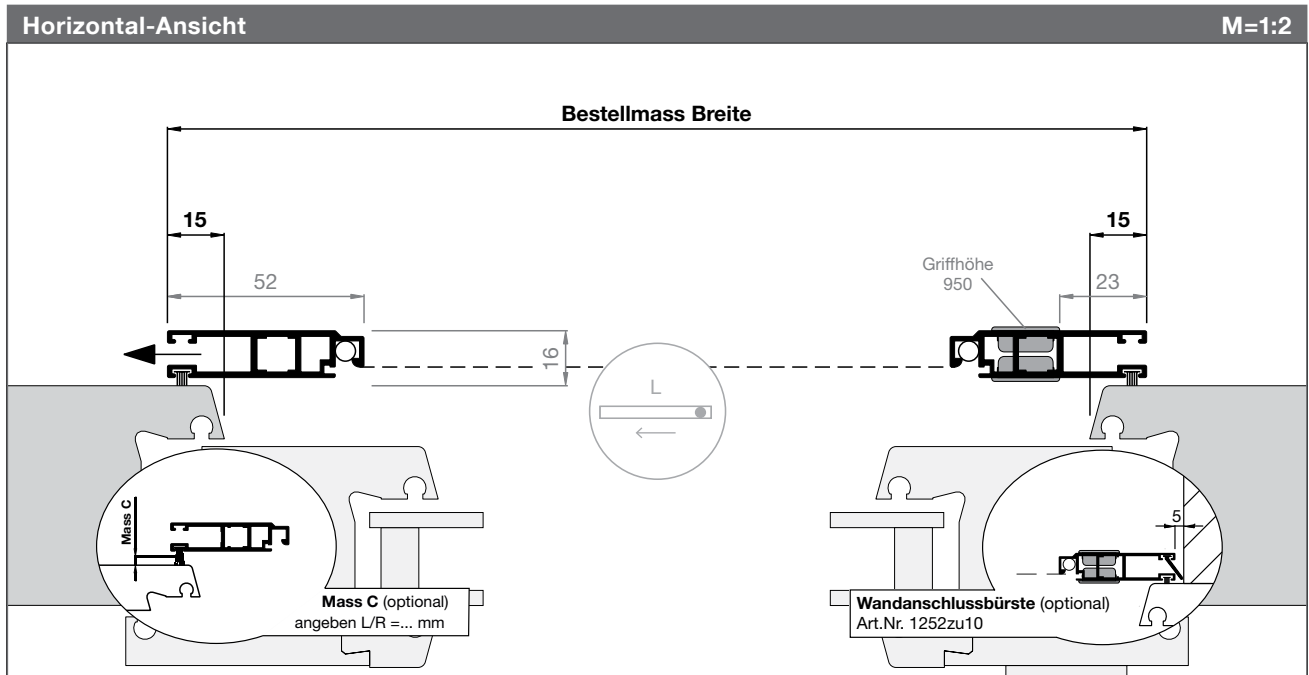

Schiebetür

Artikel-Nr.

Preise

1252ST7

S. 145-149

Bestellangaben

Bestellmass Breite
Mauerlichtmass - 1 mm

Bestellmass Höhe
Mauerlichtmass - 1 mm

Öffnungsrichtung
Innenansicht öffnen nach:



Informationen

Einstellbremse
in oberer Führungsschiene vormontiert

Laufschiene unten silber eloxiert möglich

Weitere Optionen S. 145-149

- Sprosse
- Griffprofil
- Türschliesser

Montage

Optional: mit Montagebohrung siehe S. 148

Variante mit längeren Schienen

Art.Nr. 1252ST7-S1

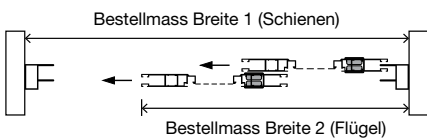

Variante mit 4-Flügel Art. Nr. 1252ST11

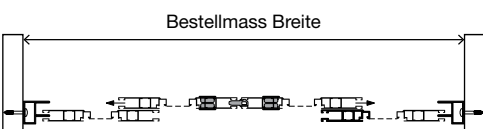

Vertikal-Ansicht

M=1:2

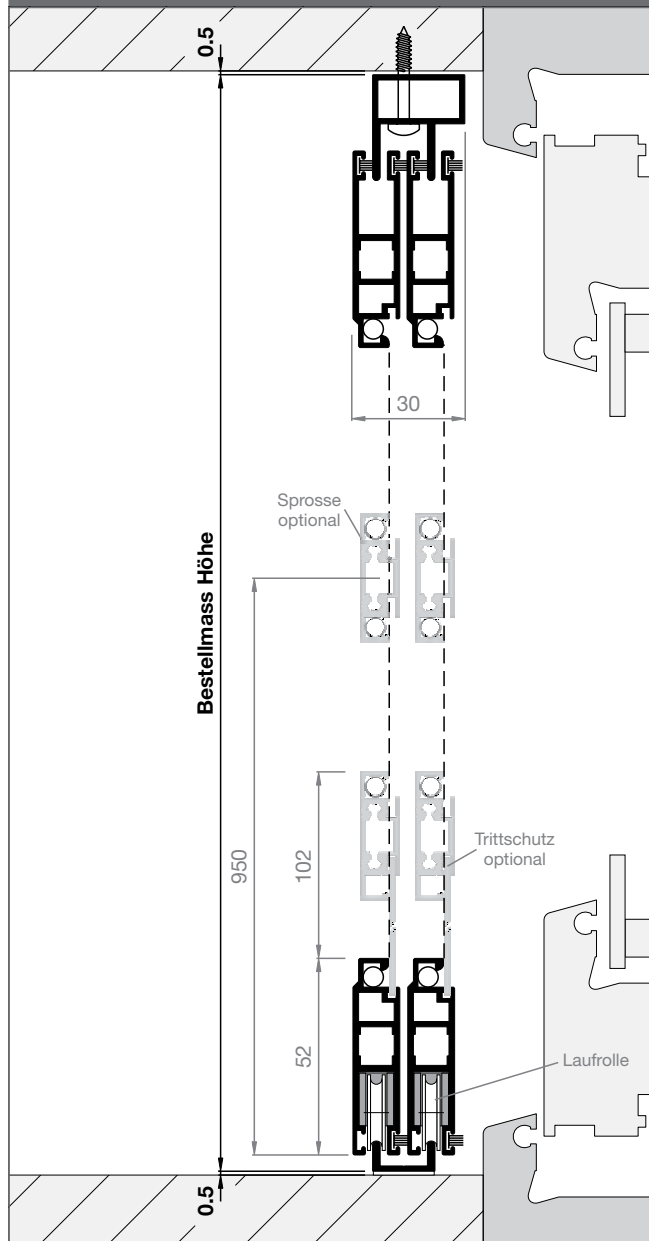

Horizontal-Ansicht

M=1:2

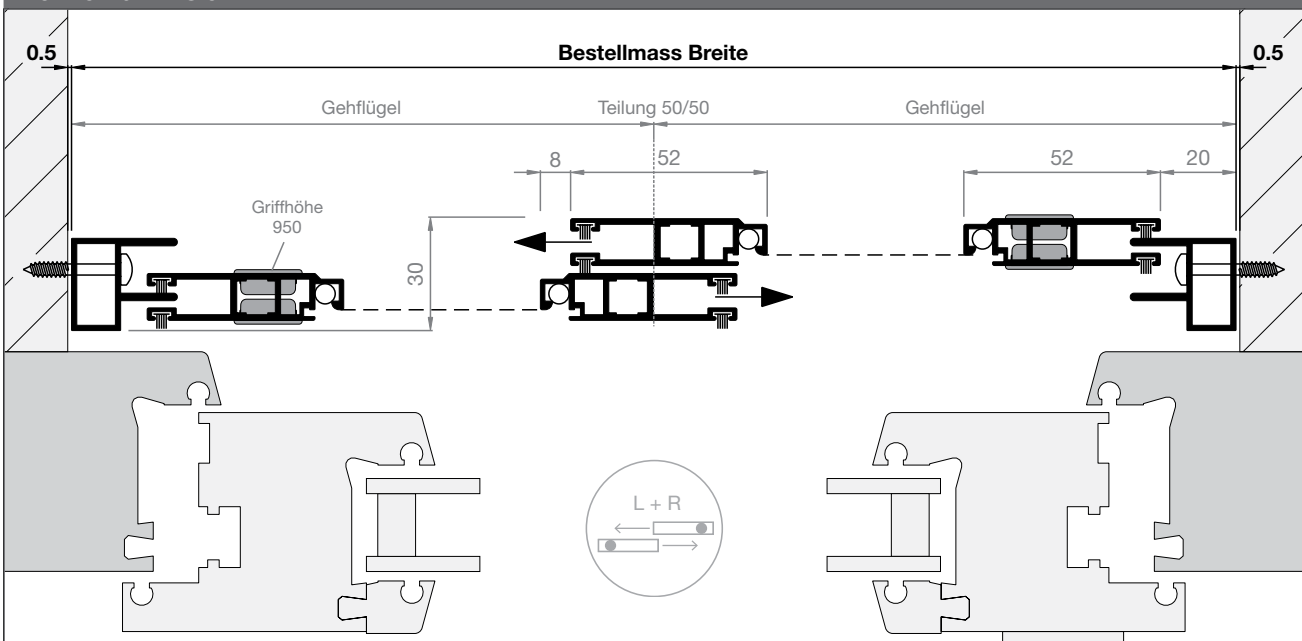

Schiebetür

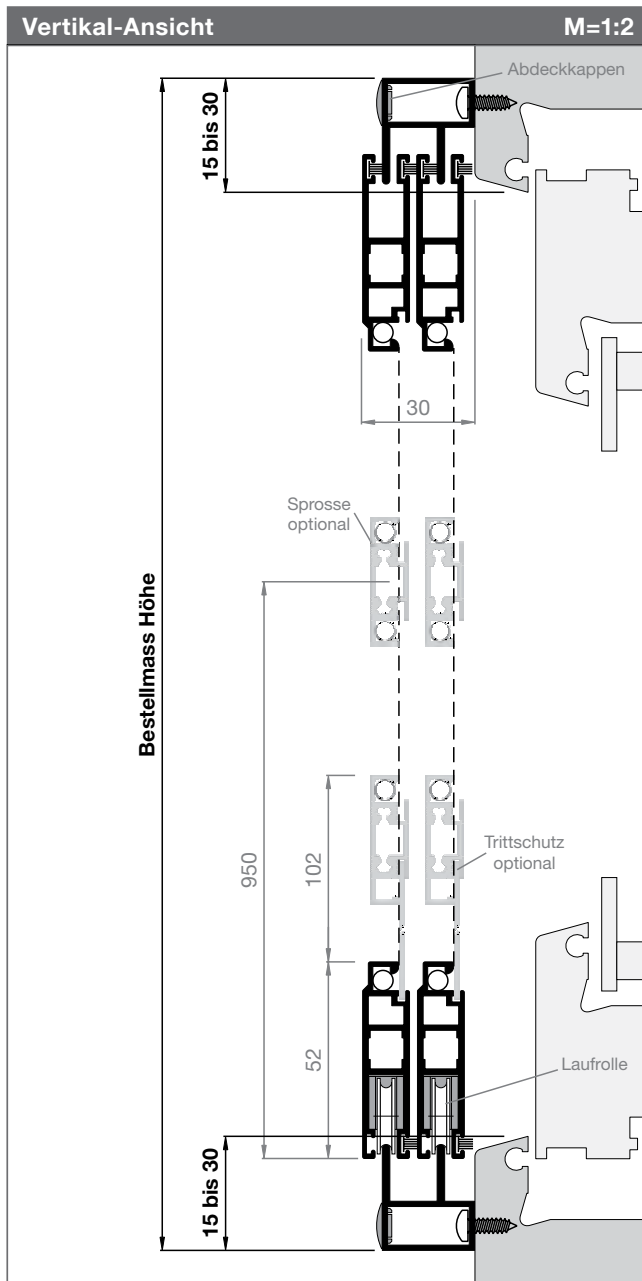

Artikel-Nr.	Preise
1252ST8	S. 145-149

Bestellangaben

Bestellmass Breite
Rahmenlichtmass + 30 bis 60 mm

Bestellmass Höhe
Rahmenlichtmass + 30 bis 60 mm

Öffnungsrichtung
Innenansicht öffnen nach:

Informationen

Einstellbremse
in oberer Führungsschiene vormontiert

Laufschiene unten silber eloxiert möglich

Weitere Optionen S. 145-149

- Sprosse
- Griffprofil
- Türschliesser

Montage
Optional: mit Montagebohrung siehe S. 148

Variante mit längeren Schienen
Art.Nr. 1252ST8-S1

Variante mit 4-Flügel Art. Nr. 1252ST12

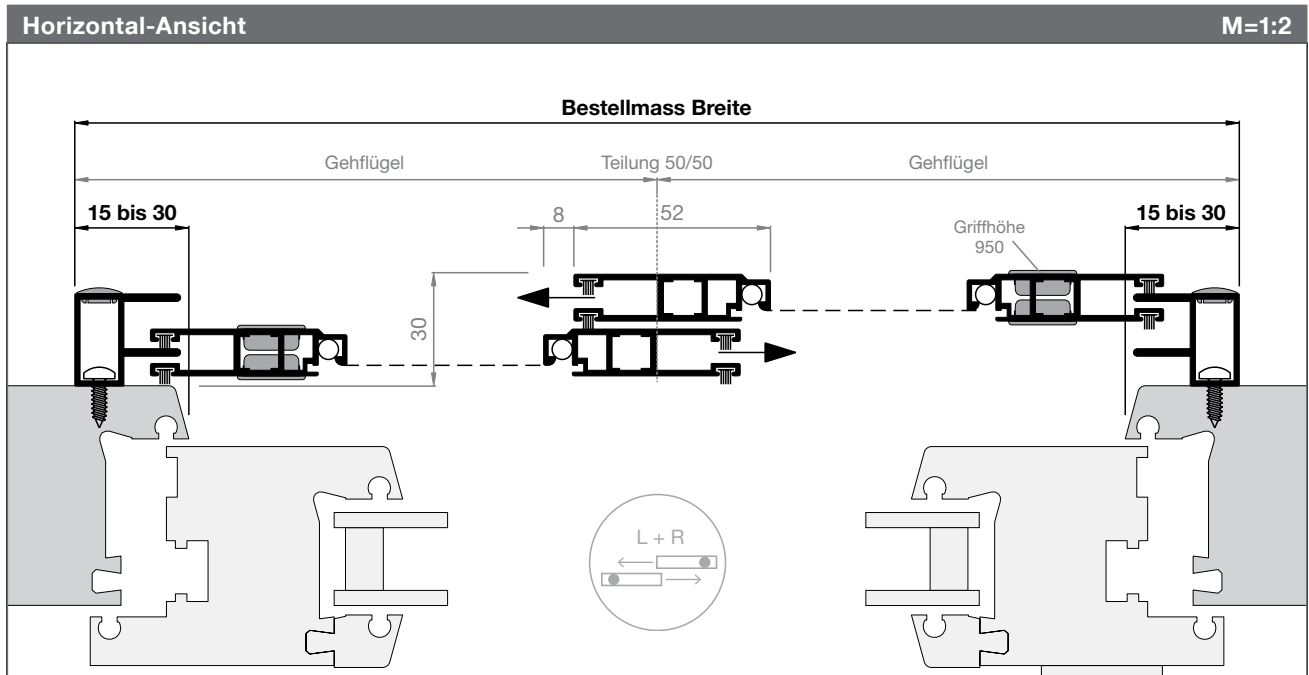

Schiebetür

Artikel-Nr.

Preise

1252ST6

S. 145-149

Bestellangaben

Bestellmass Breite

Rahmenlichtmass + 30 mm

Bestellmass Höhe

OK Rahmenlicht bis Boden + 5 mm

Schienenlänge Pt

Standard: 2 x Bestellmass Breite + 100 mm
oder gewünschte Länge in mm angeben

Öffnungsrichtung

Innenansicht öffnen nach:



Informationen

Einstellbremse

in oberer Führungsschiene vormontiert

Endanschlag mittig (lose)

zur Selbstmontage in Führung oben

Laufschiene unten silber eloxiert möglich

Mass C (bei Stulp- / Pfostenversatz)

Mass C angeben: L/R = ... mm (siehe unten)

Weitere Optionen S. 145-149

- Sprosse
- Griffprofil
- Softclose System
- Türschliesser

Montage

Optional: mit Montagebohrung siehe S. 148

Vertikal-Ansicht

M=1:2

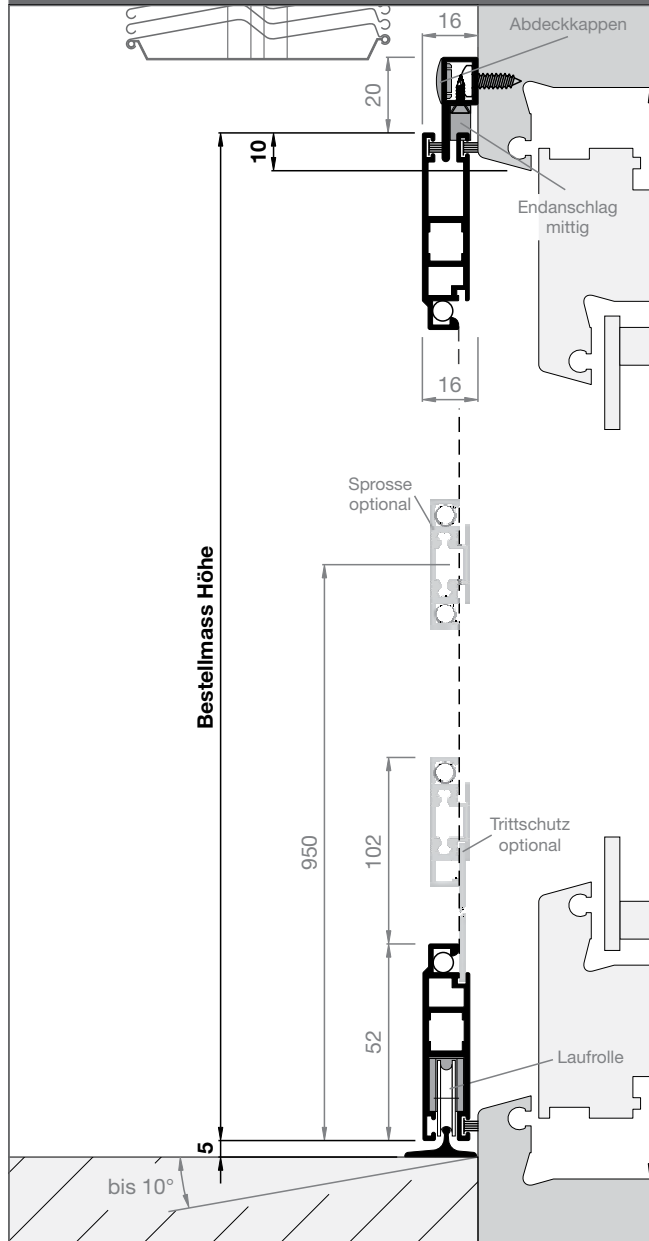

Horizontal-Ansicht

M=1:2

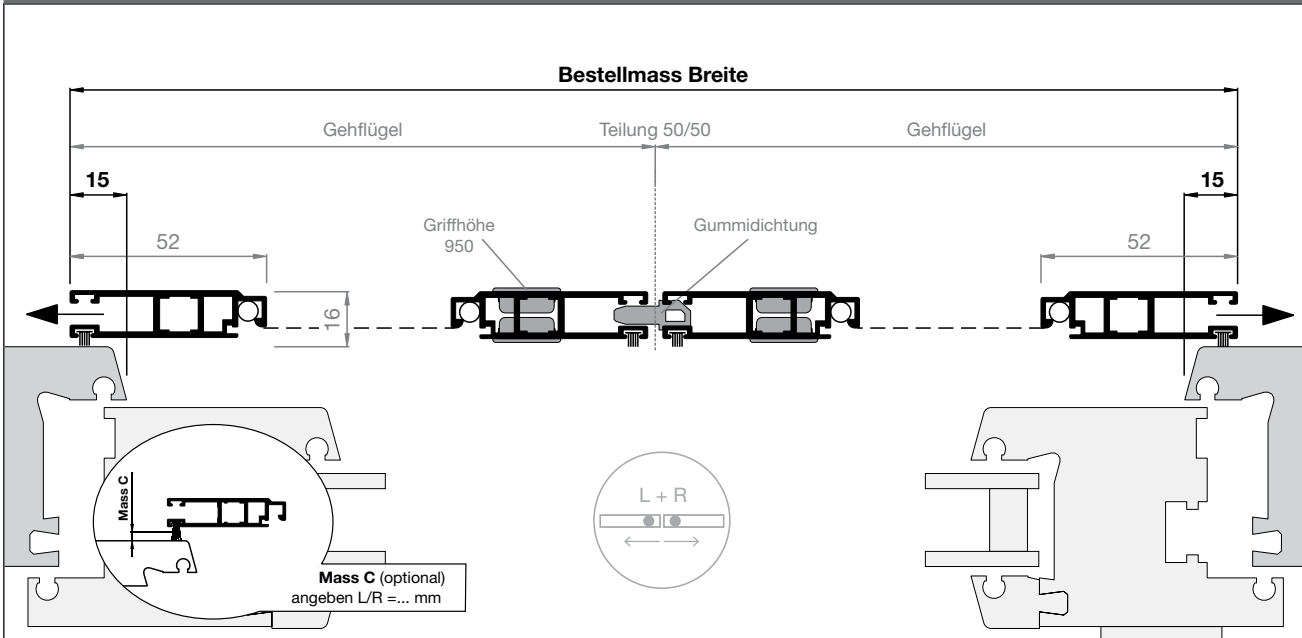

Schiebetür

Artikel-Nr.	Preise
1252ST4	S. 145-149

Bestellangaben
Bestellmass Breite (Horizontal-Ansicht S. 140) Rahmenlichtmass + 30 mm
Bestellmass Höhe (Vertikal-Ansicht unten) Rahmenlichtmass + 20 mm

Informationen
Einstellbremse in oberer Führungsschiene vormontiert
Endanschlag mittig (lose) zur Selbstmontage in Führung oben
*restliche Angaben gem. 1252ST6

Artikel-Nr.	Preise
1252ST5	S. 145-149

Bestellangaben
Bestellmass Breite (Horizontal-Ansicht S. 140) Rahmenlichtmass + 30 mm
Bestellmass Höhe (Vertikal-Ansicht unten) Rahmenlichtmass -15 mm

Informationen
Einstellbremse in oberer Führungsschiene vormontiert
Endanschlag mittig (lose) zur Selbstmontage in Führung oben
*restliche Angaben gem. 1252ST6

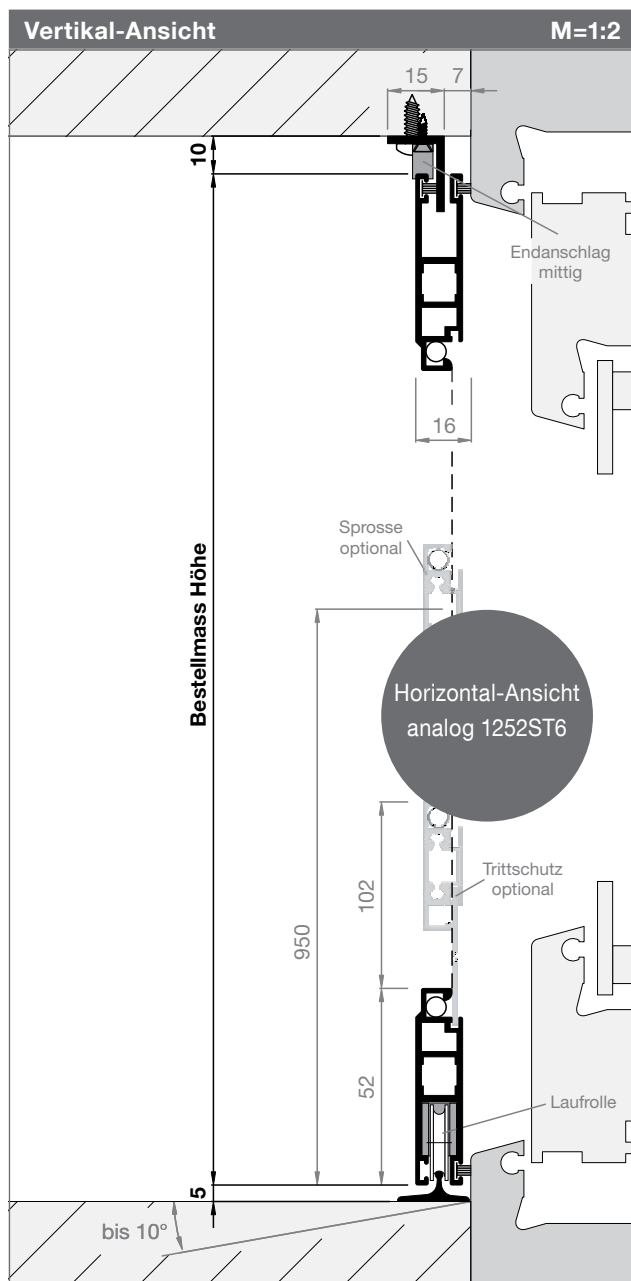
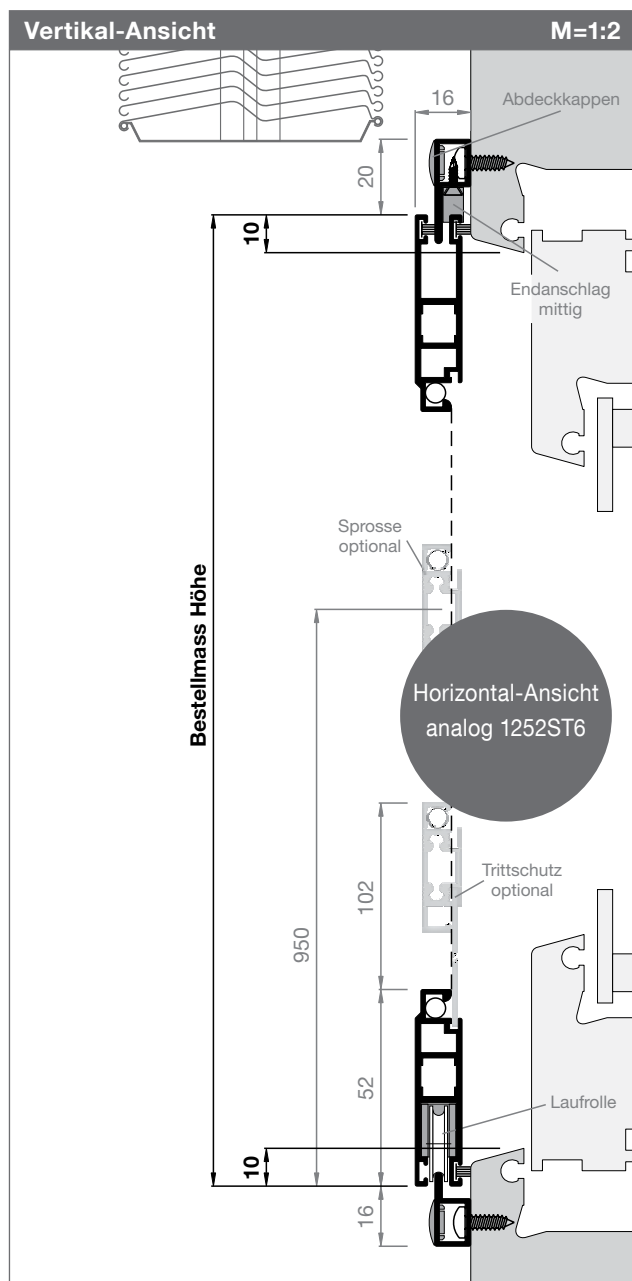

Schiebetür

Artikel-Nr.

Preise

1252ST9

S. 145-149

Bestellangaben

Bestellmass Breite
Mauerlichtmass - 1 mm

Bestellmass Höhe
Mauerlichtmass - 1 mm

Öffnungsrichtung
Innenansicht öffnen nach:



Informationen

Einstellbremse
in oberer Führungsschiene vormontiert

Laufschiene unten silber eloxiert möglich

Endanschlag seitlich für Mittelflügel (lose)
zur Selbstmontage in Führung oben

Mitnehmersystem magnetisch
(optional, siehe S. 148)

Griffprofil (optional, siehe S. 148)

Variante mit längeren Schienen
Art.Nr. 1252ST9-S1

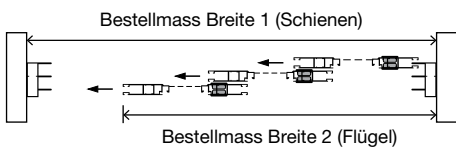

Montage

Optional: mit Montagebohrung siehe S. 148

Vertikal-Ansicht

M=1:2

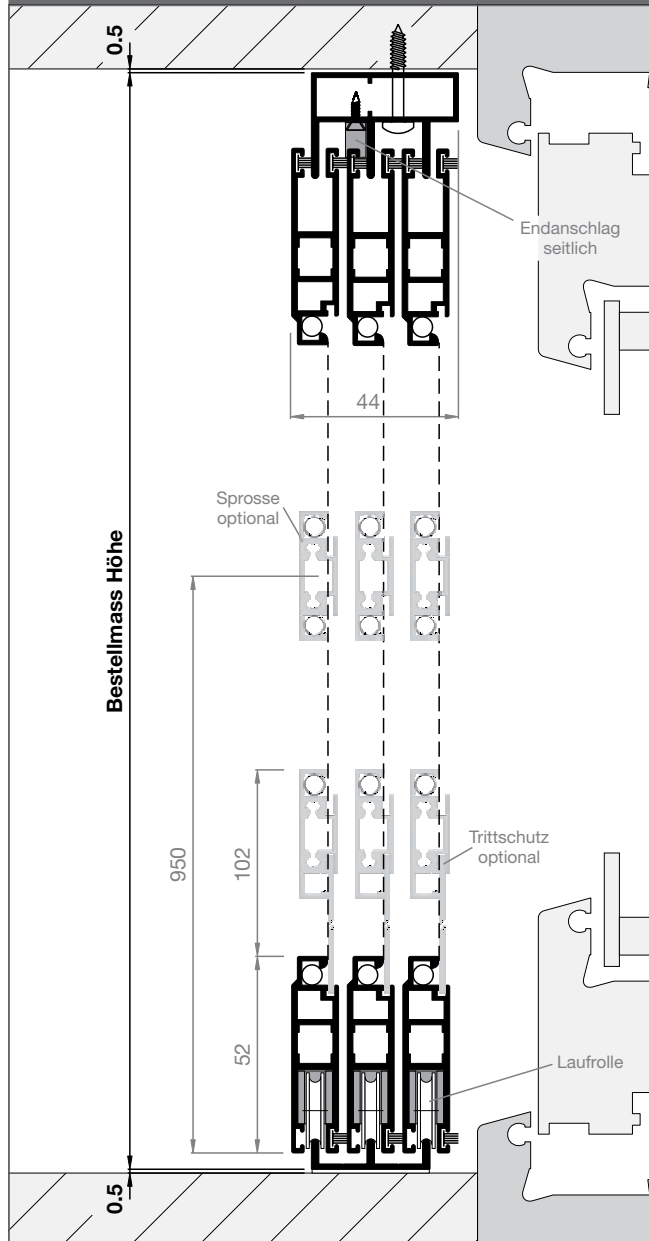

Horizontal-Ansicht

M=1:2.5

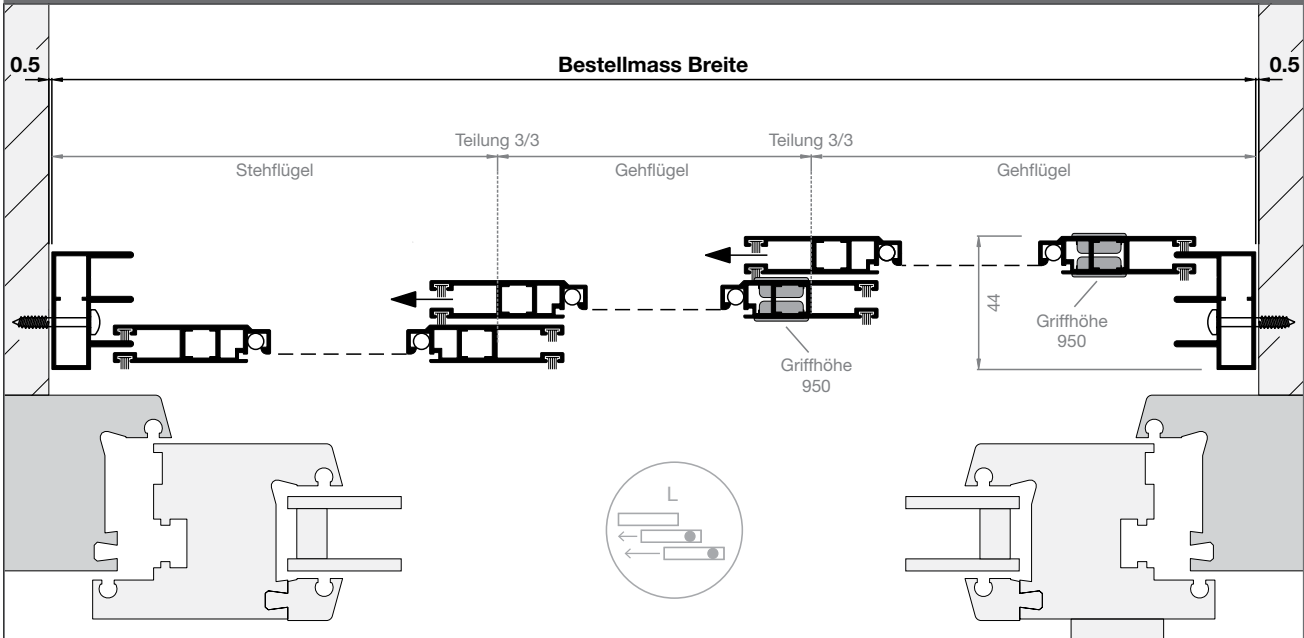

Schiebetür

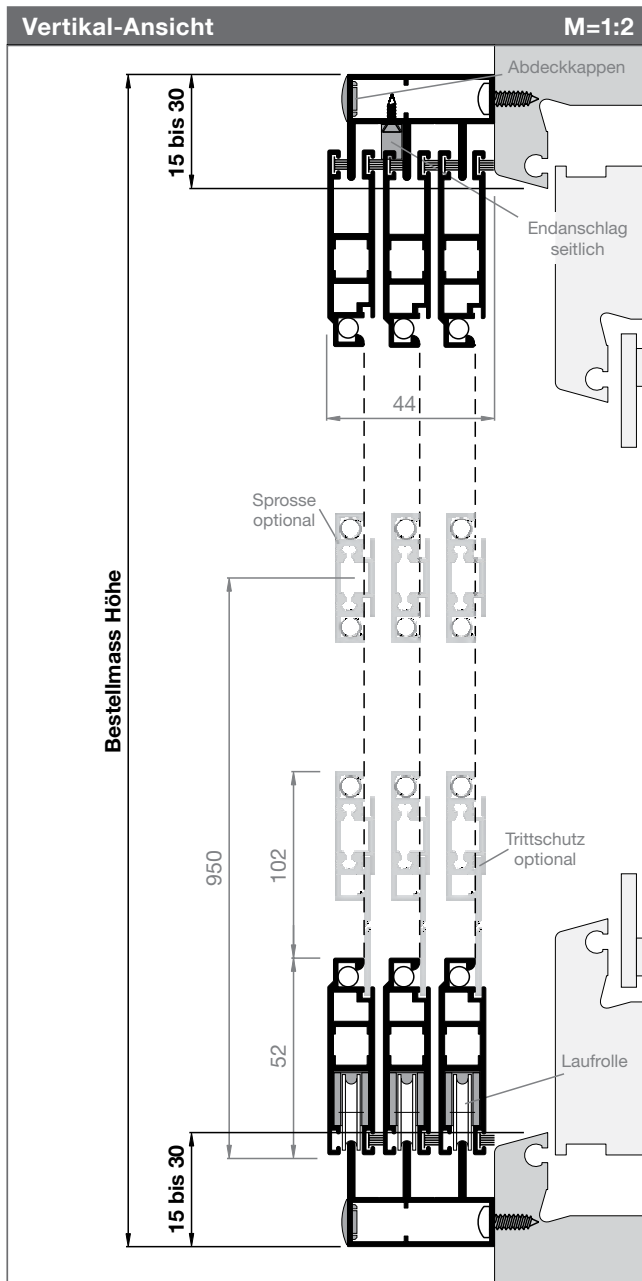

Artikel-Nr.	Preise
1252ST10	S. 145-149

Bestellangaben

Bestellmass Breite
Rahmenlichtmass + 30 bis 60 mm

Bestellmass Höhe
Rahmenlichtmass + 30 bis 60 mm

Öffnungsrichtung
Innenansicht öffnen nach:

Informationen

Einstellbremse
in oberer Führungsschiene vormontiert

Endanschlag seitlich für Mittelflügel (lose)
zur Selbstmontage in Führung oben

Mitnehmersystem magnetisch
(optional, siehe S. 148)

Griffprofil (optional, siehe S. 148)

Variante mit längeren Schienen
Art.Nr. 1252ST10-S1

Montage
Optional: mit Montagebohrung siehe S. 148

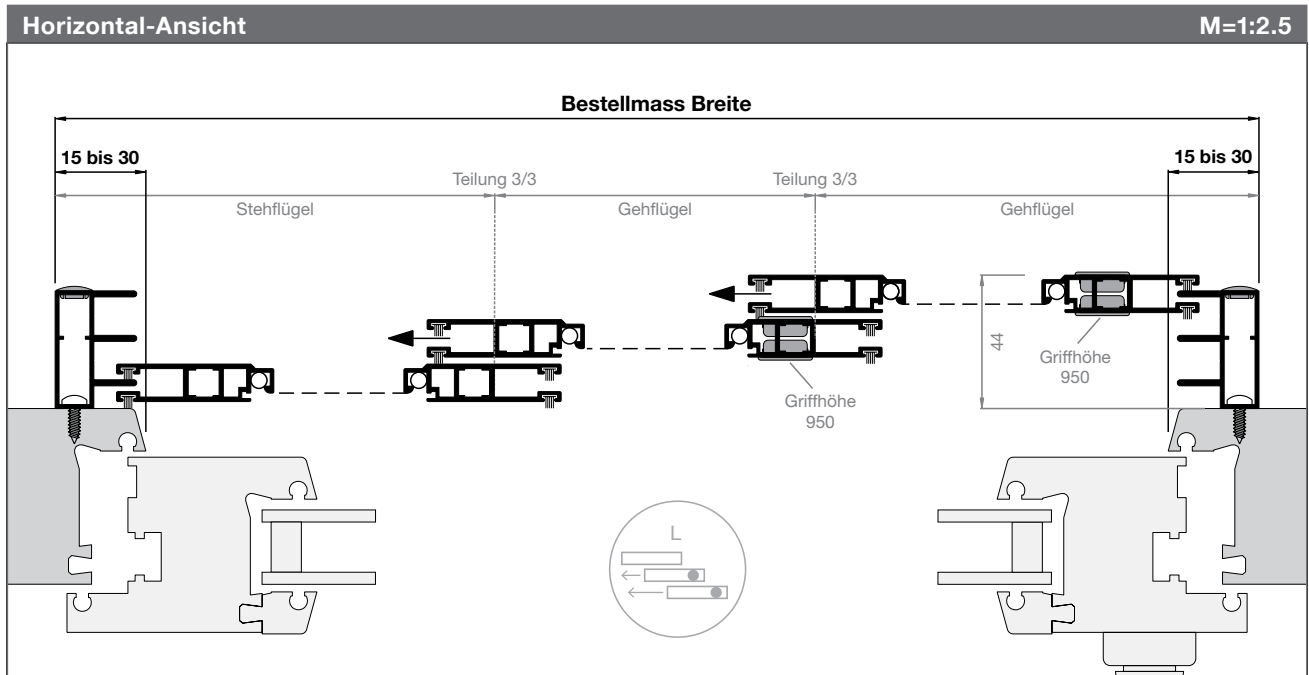

Schiebetür Max

Artikel-Nr.

Preise

1274ST1

S. 145-149

Bestellangaben

Bestellmass Breite

Rahmenlichtmass + 30 mm

Bestellmass Höhe

Rahmenlichtmass + 20 mm

Schienenlänge Pp

Standard: 2 x Bestellmass Breite + 100 mm
oder gewünschte Länge in mm angeben

Öffnungsrichtung

Innenansicht öffnen nach:

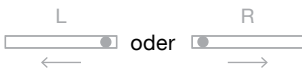

Informationen

Einstellbremse

in oberer Führungsschiene vormontiert

Laufschiene unten silber eloxiert möglich

Mass C (bei Stulp- / Pfostenversatz)

Mass C angeben: L/R = ... mm (siehe unten)

Wandanschlussbürste (Preis S. 148)

Bitte Position angeben: Innenansicht L/R

Weitere Optionen S. 145-149

- Sprosse
- Softclose System
- Türschliesser

Varianten ST2-ST12 möglich

siehe Detailschnitte 1252ST2-ST12

Montage

Optional: mit Montagebohrung siehe S. 148

Vertikal-Ansicht

M=1:2

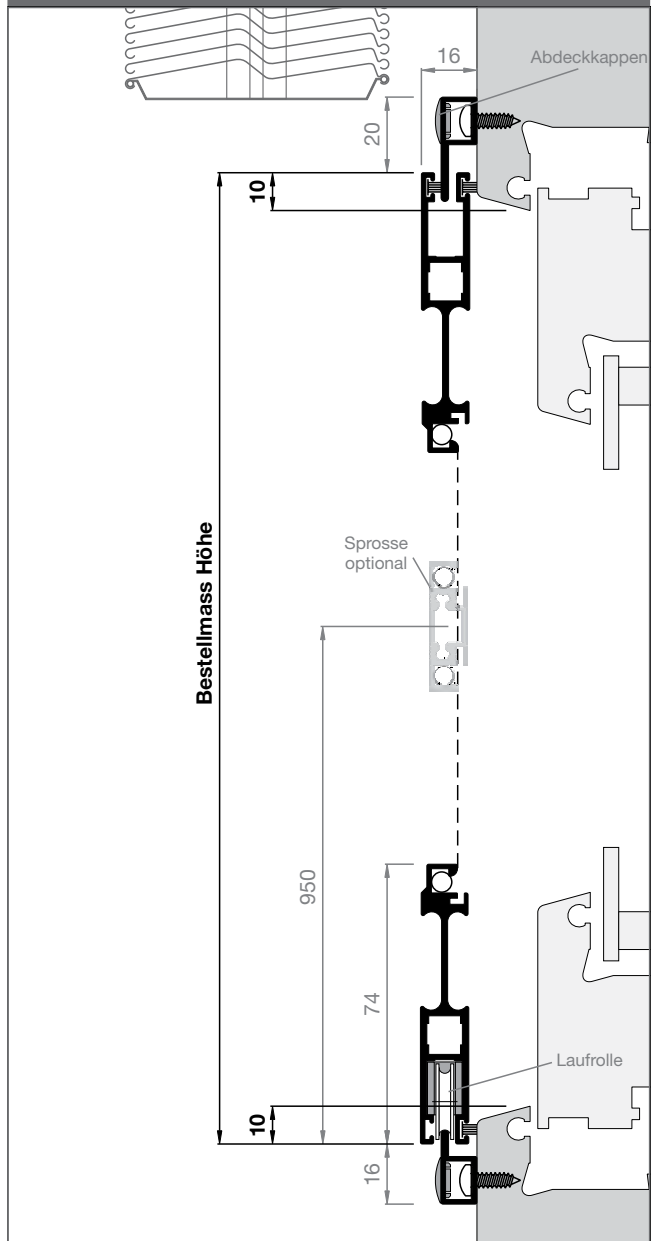

Horizontal-Ansicht

M=1:2

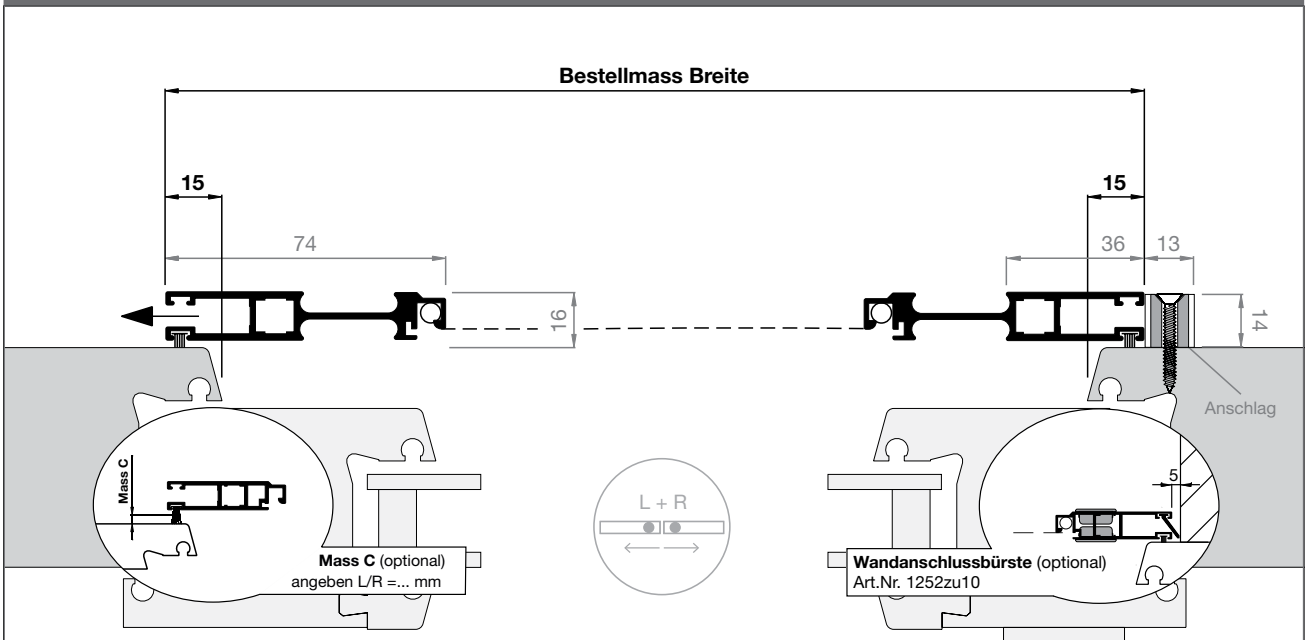

Preisliste Schiebetür

Preise sind fertige Konstruktionspreise exkl. MwSt. Bei Zwischenmassen gilt die nächstgrössere Abmessung.
 Fahrtkosten und Montage werden separat berechnet. Montagezeit ca. 1 - 2 Std.

Schiebetür																	Art.Nr. 1252ST1-ST3
Höhe	Breite																
	500	600	700	800	900	1000	1100	1200	1300	1400	1500	1600	1700	1800	1900	2000	+100
500	343	361	379	398	416	434	453	471	488	508	525	544	562	581	598	618	+15
600	358	377	396	413	432	450	469	486	506	523	542	560	578	596	615	633	+15
700	374	392	411	430	448	467	484	504	521	539	558	576	594	613	631	649	+15
800	390	409	427	445	464	482	501	519	537	556	574	592	611	628	647	665	+15
900	407	424	443	461	480	497	517	535	553	572	589	609	626	645	663	682	+15
1000	422	441	459	478	495	514	533	550	570	587	607	624	642	661	679	697	+15
1100	438	457	475	493	512	530	548	568	585	603	622	640	659	677	695	714	+15
1200	455	473	491	510	527	546	564	583	600	620	638	657	675	692	712	729	+15
1300	471	488	508	525	544	562	581	598	618	636	653	673	690	710	727	746	+15
1400	486	506	523	542	560	578	596	615	633	651	671	688	707	725	743	762	+15
1500	504	521	539	558	576	594	613	631	649	667	686	703	723	741	759	778	+15
1600	519	537	556	574	592	611	628	647	665	684	701	721	739	756	776	793	+15
1700	535	553	572	589	609	626	645	663	682	699	718	736	754	774	791	810	+15
1800	550	570	587	607	624	642	661	679	697	716	734	752	771	789	806	826	+15
1900	568	585	603	622	640	659	677	695	714	732	750	768	787	804	824	842	+15
2000	583	600	620	638	657	675	692	712	729	748	766	785	802	822	839	857	+15
2100	598	618	636	653	673	690	710	727	746	764	782	800	819	837	855	874	+15
2200	615	633	651	671	688	707	725	743	762	780	798	817	835	853	871	890	+15
2300	631	649	667	686	703	723	741	759	778	796	815	832	851	869	888	905	+15
2400	647	665	684	701	721	739	756	776	793	812	830	849	867	886	903	922	+15
+100	+15	+15	+15	+15	+15	+15	+15	+15	+15	+15	+15	+15	+15	+15	+15	+15	+15

Aufpreis Schiebetür Max

Art.Nr. 1274ST1-ST3

Preisliste oben +100.-

Schiebetür																	Art.Nr. 1252ST4-ST6
Höhe	Breite																
	1000	1200	1400	1600	1800	2000	2200	2400	2600	2800	3000	3200	3400	3600	3800	4000	+200
500	672	708	744	779	815	851	887	923	959	996	1031	1067	1103	1138	1174	1211	+30
600	703	738	775	811	847	883	919	955	990	1026	1062	1099	1134	1170	1207	1242	+30
700	734	770	807	843	878	914	950	986	1022	1058	1094	1130	1165	1202	1237	1273	+30
800	765	802	837	873	910	946	982	1018	1053	1089	1125	1161	1197	1233	1269	1306	+30
900	798	833	869	906	940	976	1013	1049	1085	1121	1157	1193	1228	1264	1301	1336	+30
1000	828	864	901	936	972	1009	1044	1080	1116	1152	1188	1224	1260	1296	1332	1368	+30
1100	860	897	932	968	1004	1039	1075	1112	1148	1183	1220	1256	1292	1327	1363	1399	+30
1200	891	927	963	1000	1035	1071	1108	1143	1179	1215	1251	1286	1323	1359	1395	1431	+30
1300	923	959	996	1031	1067	1103	1138	1174	1211	1246	1282	1319	1355	1389	1426	1462	+30
1400	955	990	1026	1062	1099	1134	1170	1207	1242	1277	1314	1349	1385	1422	1458	1494	+30
1500	986	1022	1058	1094	1130	1165	1202	1237	1273	1310	1345	1381	1418	1452	1488	1525	+30
1600	1018	1053	1089	1125	1161	1197	1233	1269	1306	1340	1376	1413	1448	1484	1521	1557	+30
1700	1049	1085	1121	1157	1193	1228	1264	1301	1336	1372	1409	1444	1480	1517	1551	1587	+30
1800	1080	1116	1152	1188	1224	1260	1296	1332	1368	1405	1439	1475	1512	1547	1583	1620	+30
1900	1112	1148	1183	1220	1256	1292	1327	1363	1399	1435	1471	1508	1543	1579	1615	1650	+30
2000	1143	1179	1215	1251	1286	1323	1359	1395	1431	1467	1502	1538	1574	1611	1646	1682	+30
2100	1174	1211	1246	1282	1319	1355	1389	1426	1462	1498	1534	1570	1607	1642	1677	1714	+30
2200	1207	1242	1277	1314	1349	1385	1422	1458	1494	1530	1565	1601	1637	1673	1710	1745	+30
2300	1237	1273	1310	1345	1381	1418	1452	1488	1525	1561	1597	1633	1669	1705	1741	1776	+30
2400	1269	1306	1340	1376	1413	1448	1484	1521	1557	1592	1629	1776	1700	1736	1772	1808	+30
+100	+20	+20	+20	+20	+20	+20	+20	+20	+20	+20	+20	+20	+20	+20	+20	+20	+30

Aufpreis Schiebetür Max

Art.Nr. 1274ST4-ST6

Preisliste oben +180.-

Sonderlackierung							SL	
Aufpreis Sonderfarben		Grundpauschale ^{a)}	ab 7m	bis 20m	bis 50m	bis 75m	bis 100m	>100m
SL10	Farben in RAL/NCS (IGP-Lagerfarben)	+168.- (bis 7m)	Aufpreis	+24.-	+22.-	+20.-	+18.-	a.A.
SL20	Hochwetterfeste Farben (IGP-Lagerfarben)	+210.- (bis 7m)	pro m^{b)}	+30.-	+26.-	+22.-	+18.-	a.A.

a) Grundpauschale pro Sonderfarbe für 0-7m (m = Profillaufmeter). Entfällt ab 7m.

b) Aufpreis pro Laufmeter ab 7m pro Sonderfarbe.

**weitere Farben
auf Anfrage**

Preisliste Schiebetür

Preise sind fertige Konstruktionspreise exkl. MwSt. Bei Zwischenmassen gilt die nächstgrössere Abmessung.
 Fahrtkosten und Montage werden separat berechnet. Montagezeit ca. 1 - 2Std.

Schiebetür																	Art.Nr. 1252ST7-ST8
Höhe	Breite																
	1000	1200	1400	1600	1800	2000	2200	2400	2600	2800	3000	3200	3400	3600	3800	4000	+200
500	830	867	903	940	979	1015	1052	1089	1125	1163	1200	1237	1273	1310	1348	1384	+30
600	982	902	939	977	1014	1051	1088	1124	1162	1199	1236	1272	1309	1347	1383	1420	+30
700	901	938	975	1012	1050	1087	1123	1160	1198	1235	1271	1308	1345	1382	1419	1456	+30
800	937	974	1011	1049	1086	1122	1159	1197	1233	1270	1307	1344	1381	1418	1455	1491	+30
900	973	1009	1048	1085	1121	1158	1195	1232	1269	1306	1343	1379	1417	1454	1490	1527	+30
1000	1008	1046	1084	1120	1157	1194	1231	1268	1305	1342	1378	1416	1453	1489	1526	1564	+30
1100	1044	1083	1119	1156	1193	1229	1267	1304	1341	1377	1414	1452	1488	1525	1563	1599	+30
1200	1082	1117	1154	1190	1226	1262	1299	1335	1372	1408	1445	1480	1517	1553	1590	1626	+30
1300	1105	1141	1177	1213	1250	1285	1324	1360	1397	1432	1469	1505	1541	1578	1615	1650	+30
1400	1130	1165	1202	1238	1274	1310	1348	1383	1420	1456	1492	1529	1567	1603	1639	1675	+30
1500	1154	1190	1226	1262	1299	1335	1372	1408	1445	1480	1517	1553	1590	1626	1663	1698	+30
1600	1177	1213	1250	1285	1324	1360	1397	1432	1469	1505	1541	1578	1615	1650	1687	1723	+30
1700	1202	1238	1274	1310	1348	1383	1420	1456	1492	1529	1567	1603	1639	1675	1712	1747	+30
1800	1226	1262	1299	1335	1372	1408	1445	1480	1517	1553	1590	1626	1663	1698	1736	1772	+30
1900	1250	1285	1324	1360	1397	1432	1469	1505	1541	1578	1615	1650	1687	1723	1760	1795	+30
2000	1274	1310	1348	1383	1420	1456	1492	1529	1567	1603	1639	1675	1712	1747	1784	1821	+30
2100	1299	1335	1372	1408	1445	1480	1517	1553	1590	1626	1663	1698	1736	1772	1809	1845	+30
2200	1324	1360	1397	1432	1469	1505	1541	1578	1615	1650	1687	1723	1760	1795	1833	1869	+30
2300	1348	1383	1420	1456	1492	1529	1567	1603	1639	1675	1712	1747	1784	1821	1857	1893	+30
2400	1372	1408	1445	1480	1517	1553	1590	1626	1663	1698	1736	1772	1809	1845	1882	1918	+30
+100	+20	+20	+20	+20	+20	+20	+20	+20	+20	+20	+20	+20	+20	+20	+20	+20	+30

Aufpreis Varianten Art.Nr. 1252ST7-S1 / ST8-S1

Preisliste oben +120.-

Aufpreis Schiebetür Max Art.Nr. 1274ST7-ST8

Preisliste oben +180.-

Schiebetür																	Art.Nr. 1252ST9-ST10
Höhe	Breite																
	1500	1800	2100	2400	2700	3000	3300	3600	3900	4200	4500	4800	5100	5400	5700	6000	+300
500	1244	1281	1319	1357	1393	1431	1468	1507	1542	1580	1618	1655	1691	1730	1767	1816	+30
600	1269	1307	1343	1381	1419	1456	1492	1531	1567	1605	1642	1680	1717	1754	1791	1830	+30
700	1294	1332	1368	1407	1443	1481	1518	1556	1592	1630	1667	1705	1742	1779	1817	1854	+30
800	1319	1357	1393	1431	1468	1507	1542	1580	1618	1655	1691	1730	1767	1804	1841	1879	+30
900	1343	1381	1419	1456	1492	1531	1567	1605	1642	1680	1717	1754	1791	1830	1866	1903	+30
1000	1368	1407	1443	1481	1518	1556	1592	1630	1667	1705	1742	1779	1817	1854	1890	1929	+30
1100	1393	1431	1468	1507	1542	1580	1618	1655	1691	1730	1767	1804	1841	1879	1917	1953	+30
1200	1419	1456	1492	1531	1567	1605	1642	1680	1717	1754	1791	1830	1866	1903	1941	1979	+30
1300	1443	1481	1518	1556	1592	1630	1667	1705	1742	1779	1817	1854	1890	1929	1966	2003	+30
1400	1468	1507	1542	1580	1618	1655	1691	1730	1767	1804	1841	1879	1917	1953	1990	2029	+30
1500	1492	1531	1567	1605	1642	1680	1717	1754	1791	1830	1866	1903	1941	1979	2016	2053	+30
1600	1518	1556	1592	1630	1667	1705	1742	1779	1817	1854	1890	1929	1966	2003	2040	2078	+30
1700	1542	1580	1618	1655	1691	1730	1767	1804	1841	1879	1917	1953	1990	2029	2064	2102	+30
1800	1567	1605	1642	1680	1717	1754	1791	1830	1866	1903	1941	1979	2016	2053	2090	2128	+30
1900	1592	1630	1667	1705	1742	1779	1817	1854	1890	1929	1966	2003	2040	2078	2115	2153	+30
2000	1618	1655	1691	1730	1767	1804	1841	1879	1917	1953	1990	2029	2064	2102	2140	2178	+30
2100	1642	1680	1717	1754	1791	1830	1866	1903	1941	1979	2016	2053	2090	2128	2164	2202	+30
2200	1667	1705	1742	1779	1817	1854	1890	1929	1966	2003	2040	2078	2115	2153	2189	2228	+30
2300	1691	1730	1767	1804	1841	1879	1917	1953	1990	2029	2064	2102	2140	2178	2213	2252	+30
2400	1717	1754	1791	1830	1866	1903	1941	1979	2016	2053	2090	2128	2164	2202	2240	2277	+30
+100	+20	+20	+20	+20	+20	+20	+20	+20	+20	+20	+20	+20	+20	+20	+20	+20	+30

Aufpreis Varianten Art.Nr. 1252ST9-S1 / ST10-S1

Preisliste oben +150.-

Aufpreis Schiebetür Max Art.Nr. 1274ST9-ST10

Preisliste oben +240.-

Preisliste Schiebetür

Preise sind fertige Konstruktionspreise exkl. MwSt. Bei Zwischenmassen gilt die nächstgrössere Abmessung.
 Fahrtkosten und Montage werden separat berechnet. Montagezeit ca. 1.5 - 2.5 Std.

Spezialgewebe										SG
Art.Nr.	Gewebeart	Farbe	max. Breite	bis 1 m ²	1 – 1.5m ²	1.5 – 2m ²	2 – 2.5m ²	2.5 – 3m ²	>3m ²	
SG00	Fiberglasgewebe Standard	schwarz	3000mm	kein Aufpreis						
SG01	Aluminiumgewebe	silber	1700mm	+40	+60	+80	+100	+120	a.A.	
SG02	Aluminiumgewebe	schwarz	1400mm	+40	+60	+80	+100	+120	a.A.	
SG03	Fiberglasgewebe fein	grau	1750mm	+60	+80	+100	+120	+140	a.A.	
SG04	Fiberglasgewebe fein	schwarz	1750mm	+60	+80	+100	+120	+140	a.A.	
SG05	Fiberglasgewebe extra stark	grau	1400mm	+70	+100	+130	+160	+190	a.A.	
SG06	Fiberglasgewebe extra stark	schwarz	1400mm	+70	+100	+130	+160	+190	a.A.	
SG07	Edelstahlgewebe V2A	silber	1500mm	+80	+100	+120	+140	+160	a.A.	
SG07.4	Edelstahlgewebe V4A	silber	1450mm	+100	+120	+140	+160	+180	a.A.	
SG08	Edelstahlgewebe V2A fein	silber	1450mm	+100	+130	+160	+190	+210	a.A.	
SG10	AntiPoll	schwarz	2300mm	+50	+70	+90	+110	+130	a.A.	
SG11	UltraView Fiberglas	schwarz	2300mm	+35	+50	+65	+80	+95	a.A.	
SG12	BetterView Fiberglas	schwarz	2300mm	+20	+35	+50	+65	+80	a.A.	
SG13	OptiView Edelstahl	schwarz	1400mm	+120	+150	+180	+210	+240	a.A.	

Preisberechnung: Aufpreis Spezialgewebe ist dem Produktpreis (B x H) zu addieren. Gewebespezifikation S. 5

Gewebe ersetzen										EG
Art.Nr.	Gewebeart	Farbe	Pauschale	< 1 m ²	1 – 1.5m ²	1.5 – 2m ²	2 – 2.5m ²	2.5 – 3m ²	>3m ²	
EG0	Fiberglasgewebe Standard	grau		40.-	60.-	80.-	100.-	120.-	a.A.	
EG00	Fiberglasgewebe Standard	schwarz		40.-	60.-	80.-	100.-	120.-	a.A.	
EG*	Grundpauschale für andere Gewebe generell:		40.-							

Diese Grundpauschale wird zum Spezialgewebe-Aufpreis dazu gezählt. (siehe Preisliste für Spezialgewebe)

Softclose Mechanismus zu Schiebetür 1252ST + 1274ST

Art.Nr.	Bezeichnung	Preis
1252zuSC-p	Laufschienen Sc - p zu ST1	80.- / Stk.
1252zuSC-Lt	Laufschienen Sc - Lt zu ST2	110.- / Stk.
1252zuSC-t	Laufschienen Sc - t zu ST3	80.- / Stk.

Das Diagramm zeigt eine Draufsicht auf die Laufschienen einer Schiebetür. Ein orangefarbener Pfeil zeigt auf den Softclose Mechanismus, der an der Seite der Laufschienen montiert ist. Ein orangefarbener T-förmiger Gegenstand ist als Mitnehmer beschriftet, der an der Unterseite der Laufschienen montiert ist.

Preisliste Schiebetür

Preise sind fertige Konstruktionspreise exkl. MwSt. Bei Zwischenmassen gilt die nächstgrössere Abmessung.
 Fahrtkosten und Montage werden separat berechnet. Montagezeit ca. 1.5 - 2.5Std.

Optionen

Art.Nr.	Bezeichnung	Preis
1252zu10	Bürste für Wandanschluss	12.- / Stk.
1252zu01	Sprosse gewebeteilend	60.- / Stk.
1252zu05	Trittschutzblech	85.- / Stk.
1252zu15	zusätzlicher Muschelgriff innen + aussen	30.- / Paar
1252zu20	Türschliesser (Bestellmass Höhe muss 450 mm grösser sein als Bestellmass Breite, sonst 1252zu22)	80.- / Stk.
1252zu22	Türschliesser mit Flaschenzug	140.- / Stk.
1252zu18-2	Mitnehmersystem magnetisch zu ST7-S1, ST8-S1, ST9 + ST10 (verbindet zwei Flügel miteinander)	90.- / Satz
H9.9004.99	Montagebohrung pro Produkt - Laibungsmontage / Frontmontage	30.- / Stk.

*Masse und Abstände nach Rollfix-Standard

Griffprofil

Art.Nr.	Bezeichnung	Preis
1252zu14a	Griffprofil durchgehend bedienbar innen + aussen zu 1252ST1-ST6 (anstatt Standardgriffe) *	70.- / Stk.
1252zu14c	Griffprofil durchgehend bedienbar innen + aussen zu 1252ST7, ST9, ST11 (anstatt Standardgriffe) *	70.- / Stk.
1252zu14d	Griffprofil durchgehend bedienbar innen + aussen zu 1252ST8, ST10, ST12 (anstatt Standardgriffe) *	70.- / Stk.

* bei mehrflügeligen Systeme bitte den gewünschten Flügel (Innenansicht) angeben.

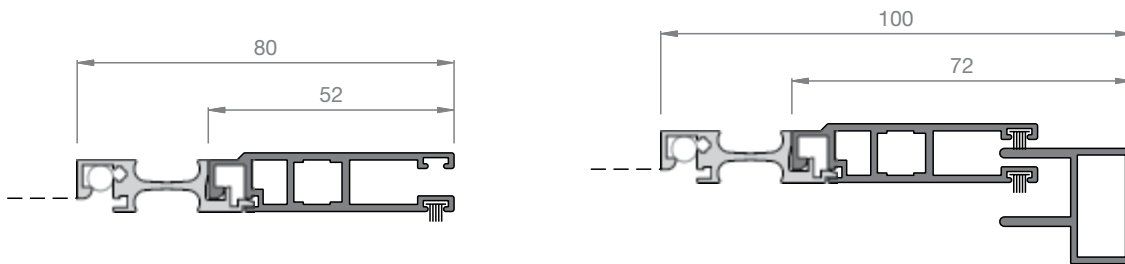

Gewebeschutzplatte

Art.Nr.	Bezeichnung	Preis
1252zu13	Gewebeschutzplatte innen + aussen (auf Höhe Standardgriff)	40.- / Satz

Anischt von aussen

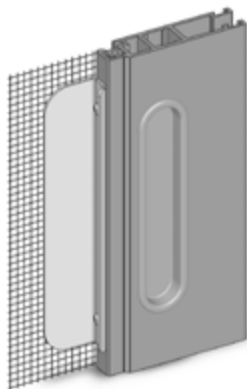

Anischt von innen



Preisliste Schiebetür

Preise sind fertige Konstruktionspreise exkl. MwSt. Bei Zwischenmassen gilt die nächstgrössere Abmessung.
Fahrtkosten und Montage werden separat berechnet.

Einbau Haustierklappen

Art.Nr.	Bezeichnung	Aufpreis/Stk.	Sonderzuschlag
H1.9001.99	Haustierklappe Flap-S 135 x 222 mm inkl. Einbau + Sprosse	+180.-	Einbau nur mit SG05 oder SG06 möglich!
H1.9002.99	Haustierklappe Flap-M 210 x 322 mm inkl. Einbau + Sprosse	+200.-	Einbau nur mit SG05 oder SG06 möglich!
H1.9003.99	Haustierklappe Flap-L 265 x 426 mm inkl. Einbau + Sprosse	+280.-	Einbau nur mit SG05 oder SG06 möglich!
H1.9004.99	Haustierklappe Flap-XL 350 x 614 mm inkl. Einbau + Sprosse	+360.-	Einbau nur mit SG05 oder SG06 möglich!



Notizen

Lichtschachtabdeckung

Genug vom Laub, den Spinnen und anderen kleinen Monstern in Ihrem Kellerschacht? Rollfix Lichtschachtabdeckungen erlösen Sie ein für alle mal vom mühsamen Reinigen Ihres Lichtschachtes.

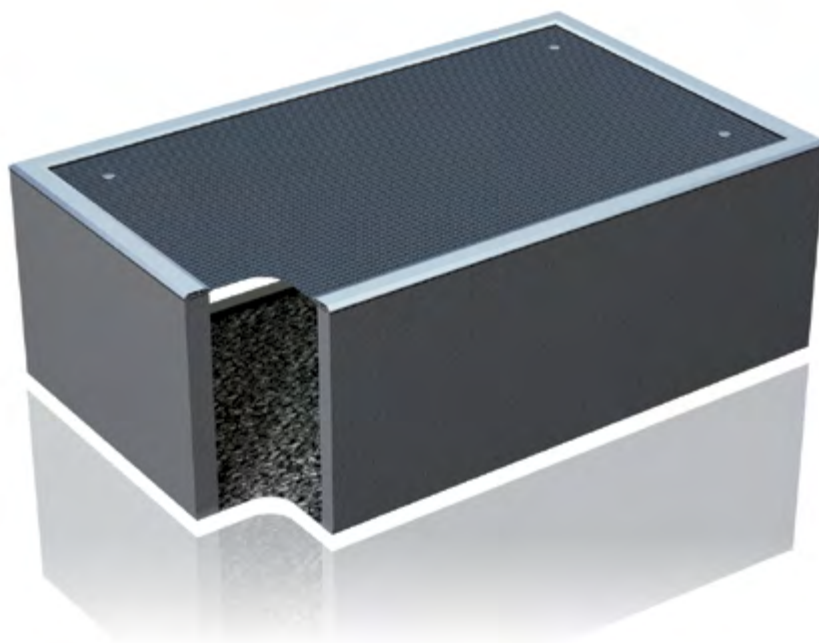

Variante LA1

Für Lichtschächte mit Wandanschluss; dreiseitig mit einer Dichtungsbürste nach unten, auf einer Breitseite mit einer Dichtungsbürste Richtung Wand.

Standardgewebe Edelstahl (V2A)

Rollfix Lichtschachtabdeckungen werden standardmässig mit einem Edelstahlgewebe ausgestattet (Details S. 157). Geeignet für gelegentlich begangene und nicht befahrene Lichtschächte.

Variante LA2

Für freiliegende Lichtschächte; vierseitig mit einer Dichtungsbürste nach unten.

Spezialgewebe Streckmetall Edelstahl (V2A)

Dieses optionale Gewebe (S. 157) empfehlen wir für Lichtschächte, welche regelmässig begangen oder gelegentlich von Personenwagen (max. 2.5t) befahren werden (Details S. 157).

Verwendete Profile

(M=1:2)

LA-Profil

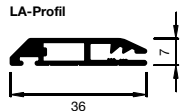

LA-Profil
Wandanschluss

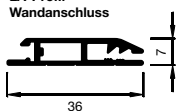

Winkelprofil
zu LA4

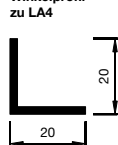

Winkelprofil
zu LA3

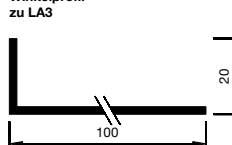

Lichtschachtabdeckung

Artikel-Nr.

Preise

0736LA1

S. 156-157

Bestellangaben

Bestellmass Breite

siehe Vertikal-Ansicht Breite

Bestellmass Höhe (Tiefe)

siehe Vertikal-Ansicht Höhe (Tiefe)

Informationen

Größen in mm

Breite 500 - 2000

Tiefe 1300

Gewebe

Edelstahlgewebe V2A (Standard)

Streckmetall Edelstahl V2A (optional S. 157)

Bürsten (Standard)

zum Boden = 7 mm

Wandanschluss = 15 mm

Halteklammer mit Schraube

Standard: 4 Stk. inklusive

Ab Länge 1401 mm: 6 Stk. inklusive

Messhilfe / Funktionskontrolle

Musterecken-Box, bestehend aus:

6 x ClipFix, 2 x Vario, 1 x 0736LA (S. 161)

Vertikal-Ansicht

M=1:2

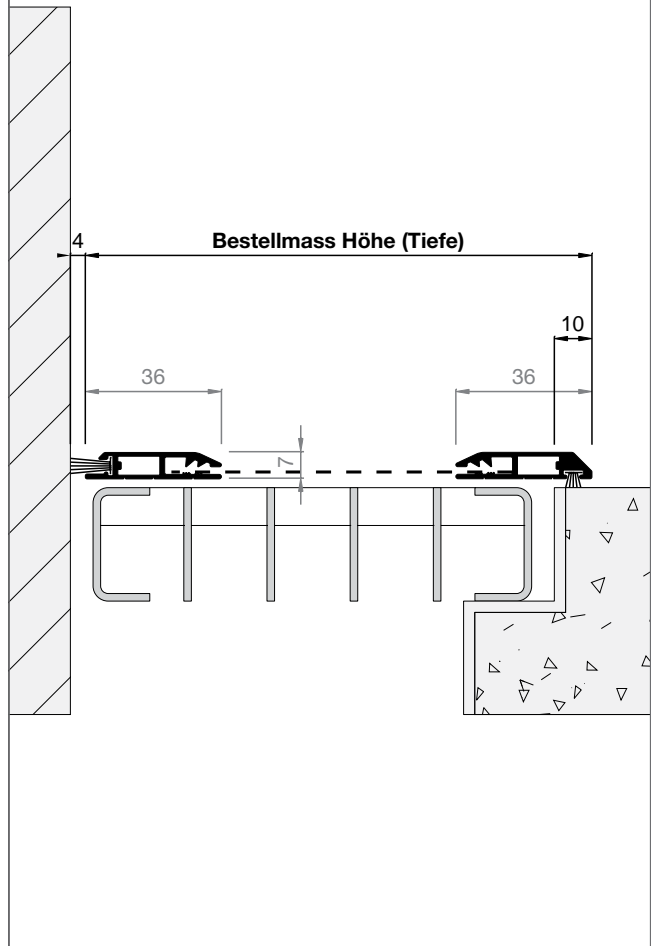

Horizontal-Ansicht

M=1:2

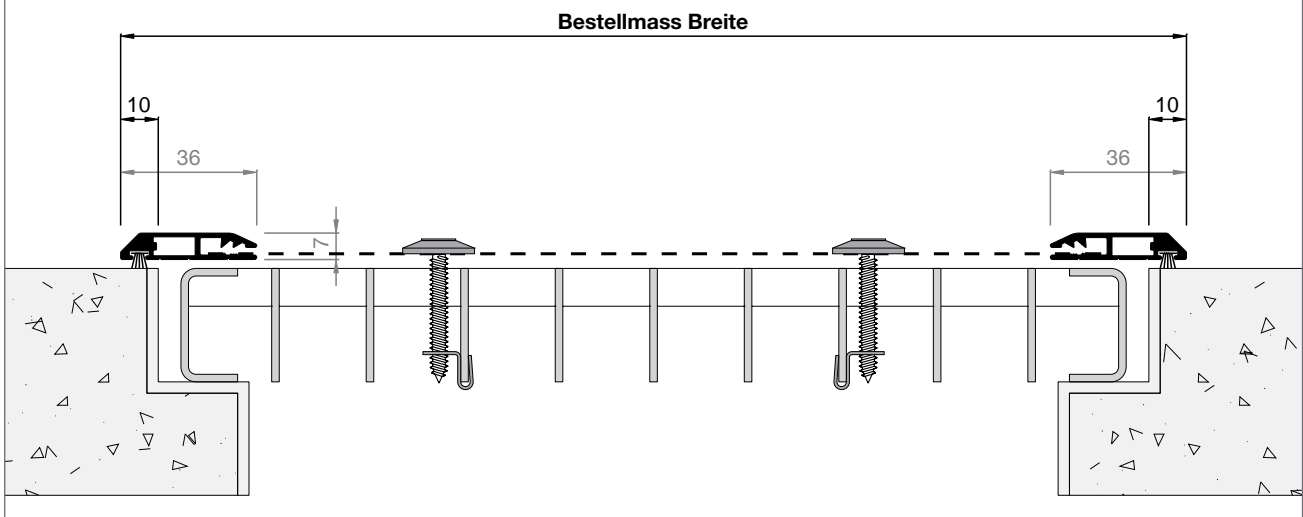

Lichtschachtabdeckung

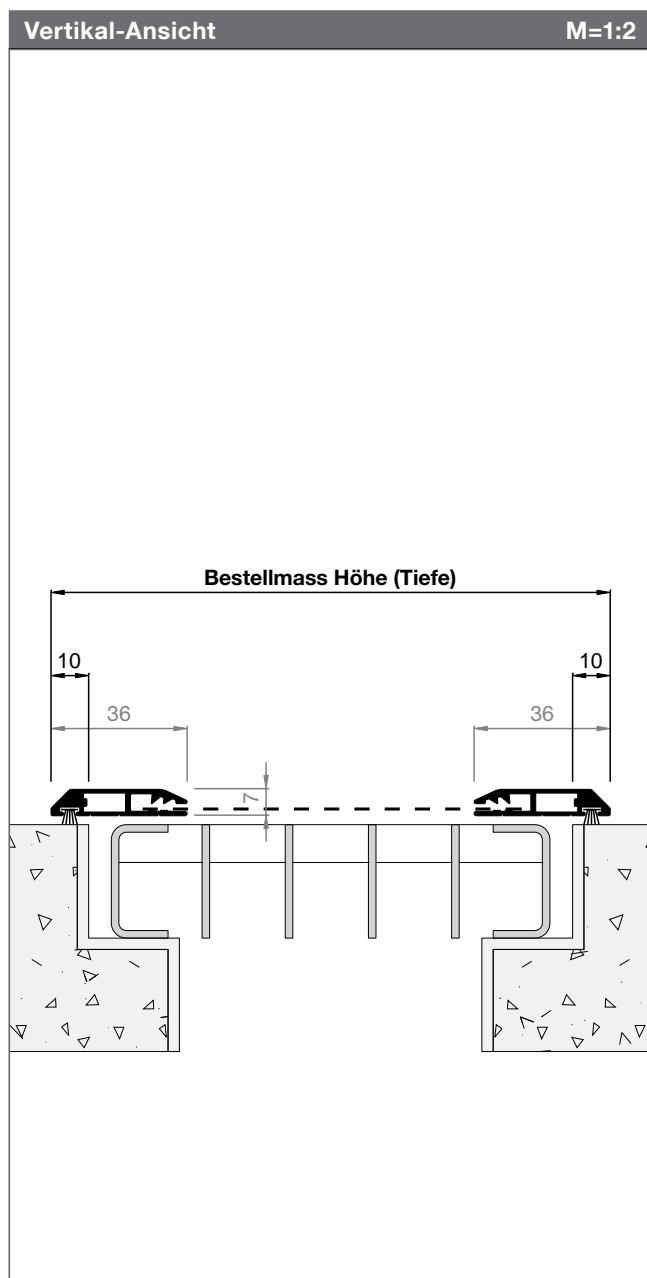

Artikel-Nr.	Preise
0736LA2	S. 156-157

Bestellangaben
Bestellmass Breite siehe Vertikal-Ansicht Breite
Bestellmass Höhe (Tiefe) siehe Vertikal-Ansicht Höhe (Tiefe)

Informationen
Größen in mm Breite 500 - 2000 Tiefe 1300
Gewebe Edelstahlgewebe V2A (Standard) Streckmetall Edelstahl V2A (optional S. 157)
Bürsten (Standard) zum Boden = 7 mm
Halteklammer mit Schraube Standard: 4 Stk. inklusive Ab Länge 1401 mm: 6 Stk. inklusive
Messhilfe / Funktionskontrolle Musterecken-Box, bestehend aus: 6 x ClipFix, 2 x Vario, 1 x 0736LA (S. 161)

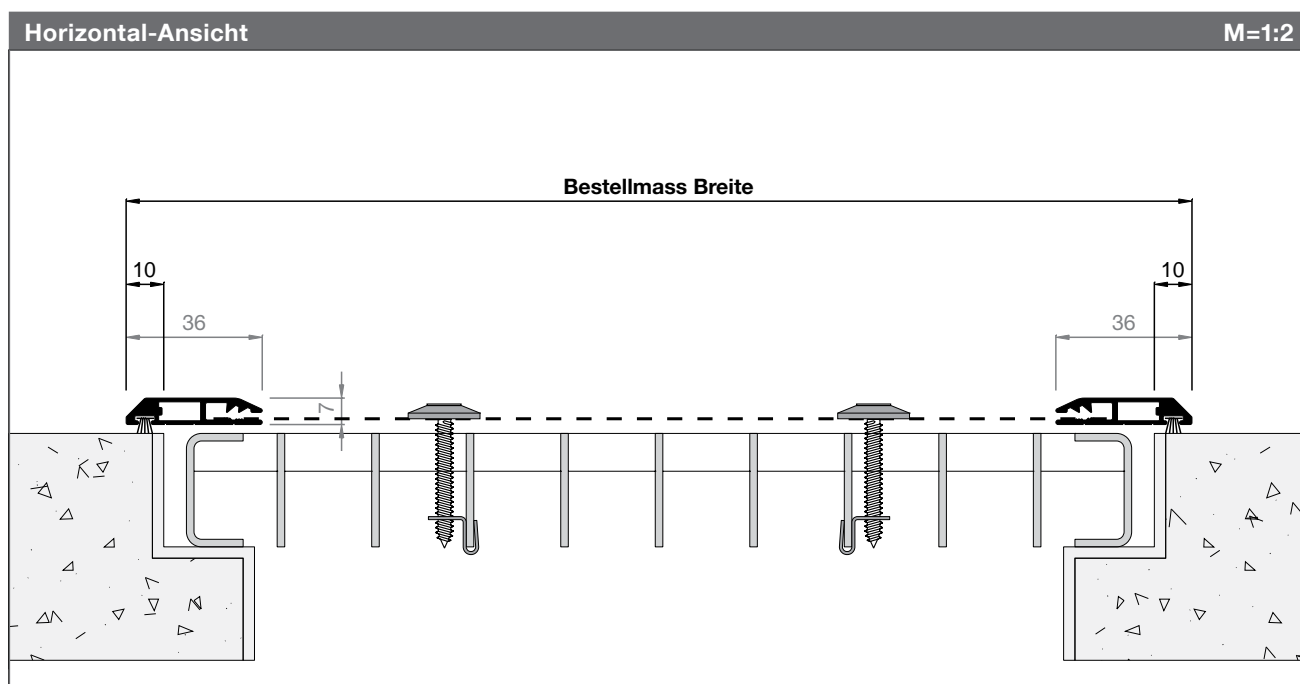

Lichtschachtabdeckung

Artikel-Nr.

Preise

0736LA3

S. 156-157

Bestellangaben

Bestellmass Breite

siehe Vertikal-Ansicht Breite

Bestellmass Höhe (Tiefe)

siehe Vertikal-Ansicht Höhe (Tiefe)

Informationen

Grössen in mm

Breite 500 - 2000

Tiefe 1300

Gewebe

Edelstahlgewebe V2A (Standard)

Streckmetall Edelstahl V2A (optional S. 157)

Bürsten (Standard)

zum Boden = 7 mm

Halteklammer mit Schraube

Standard: 4 Stk. inklusive

Ab Länge 1401 mm: 6 Stk. inklusive

Winkelprofil

Standard: 100 x 20 x 2 mm

(ohne Verbindungselemente geliefert).

Andere Grössen siehe S. 158

Messhilfe / Funktionskontrolle

Musterecken-Box, bestehend aus:

6 x ClipFix, 2 x Vario, 1 x 0736LA (S. 161)

Vertikal-Ansicht

M=1:2

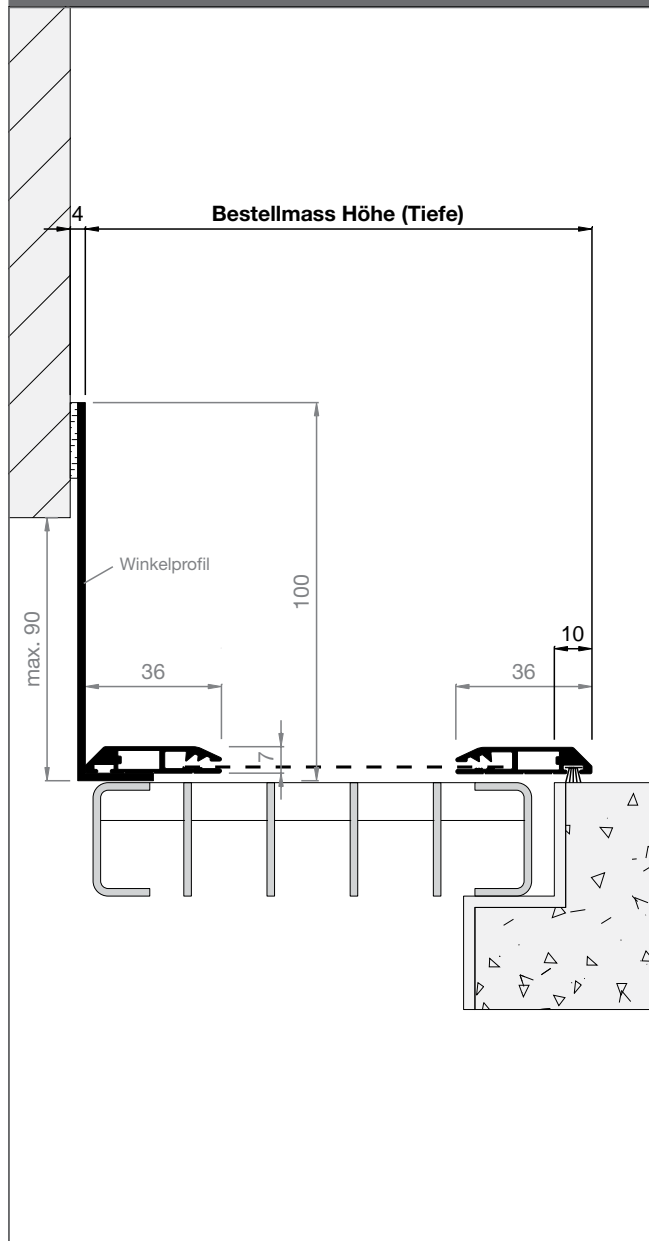

Horizontal-Ansicht

M=1:2

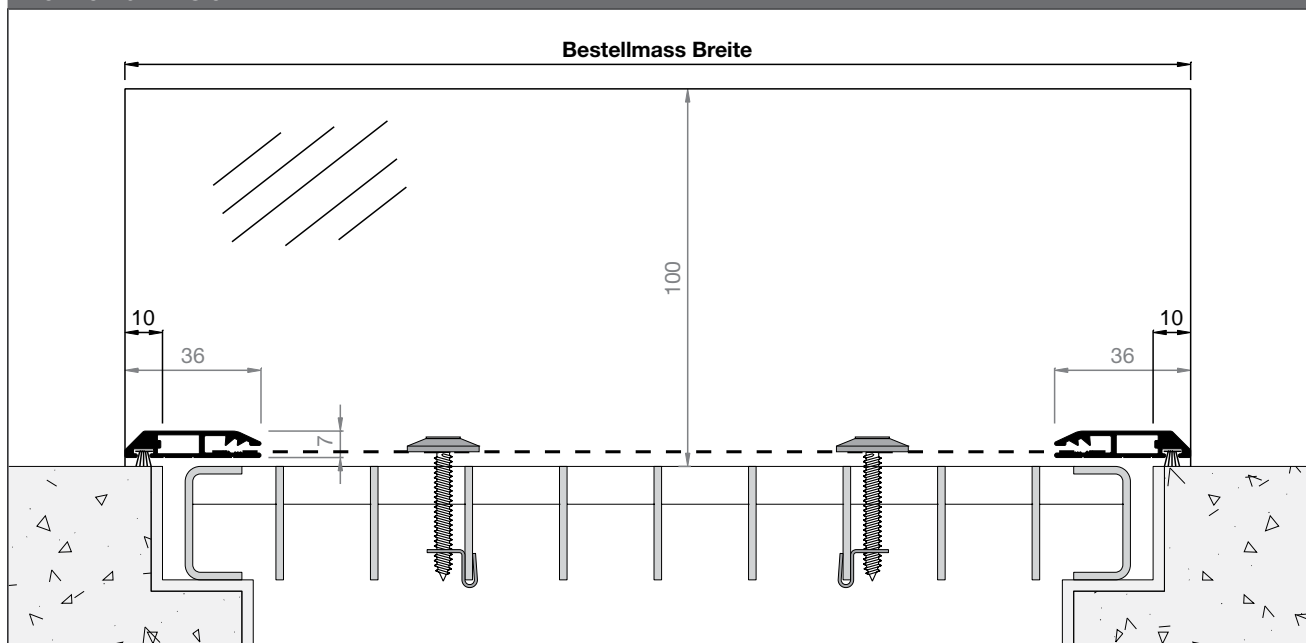

Lichtschachtabdeckung

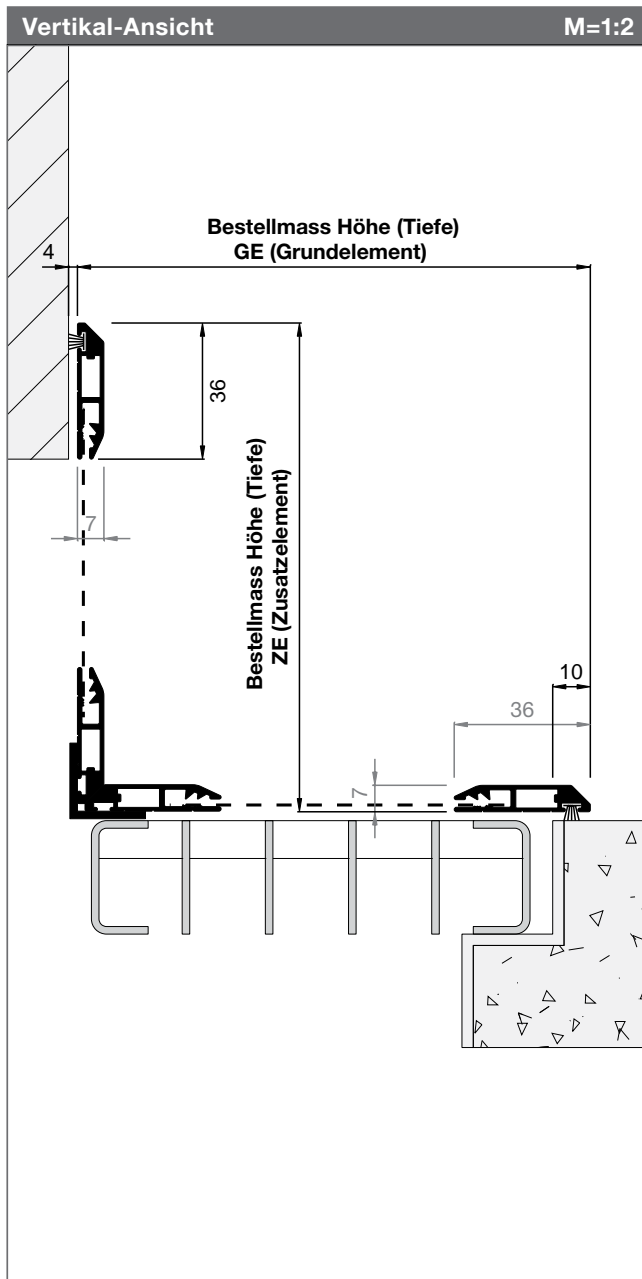

Artikel-Nr.

Preise

0736LA4

S. 156-157

Bestellangaben

Bestellmass Breite Grundelement (GE)
siehe Vertikal-Ansicht Breite

Bestellmass Höhe Grundelement (GE)
siehe Vertikal-Ansicht Höhe (Tiefe)

Bestellmass Breite Zusatzelement (ZE)
siehe Vertikal-Ansicht Breite

Bestellmass Höhe Zusatzelement (ZE)
siehe Vertikal-Ansicht Höhe (Tiefe)

Informationen

Größen in mm

Breite 500 - 2000

Tiefe 1300

Gewebe

Edelstahlgewebe V2A (Standard)

Streckmetall Edelstahl V2A (optional S. 157)

Bürsten (Standard)

zum Boden = 7 mm

Halteklammer mit Schraube

Standard: 4 Stk. inklusive

Ab Länge 1401 mm: 6 Stk. inklusive

Winkelprofil

Standard: 20 x 20 x 2 mm

(ohne Verbindungselemente geliefert)

Messhilfe / Funktionskontrolle

Musterecken-Box, bestehend aus:

6 x ClipFix, 2 x Vario, 1 x 0736LA (S. 161)

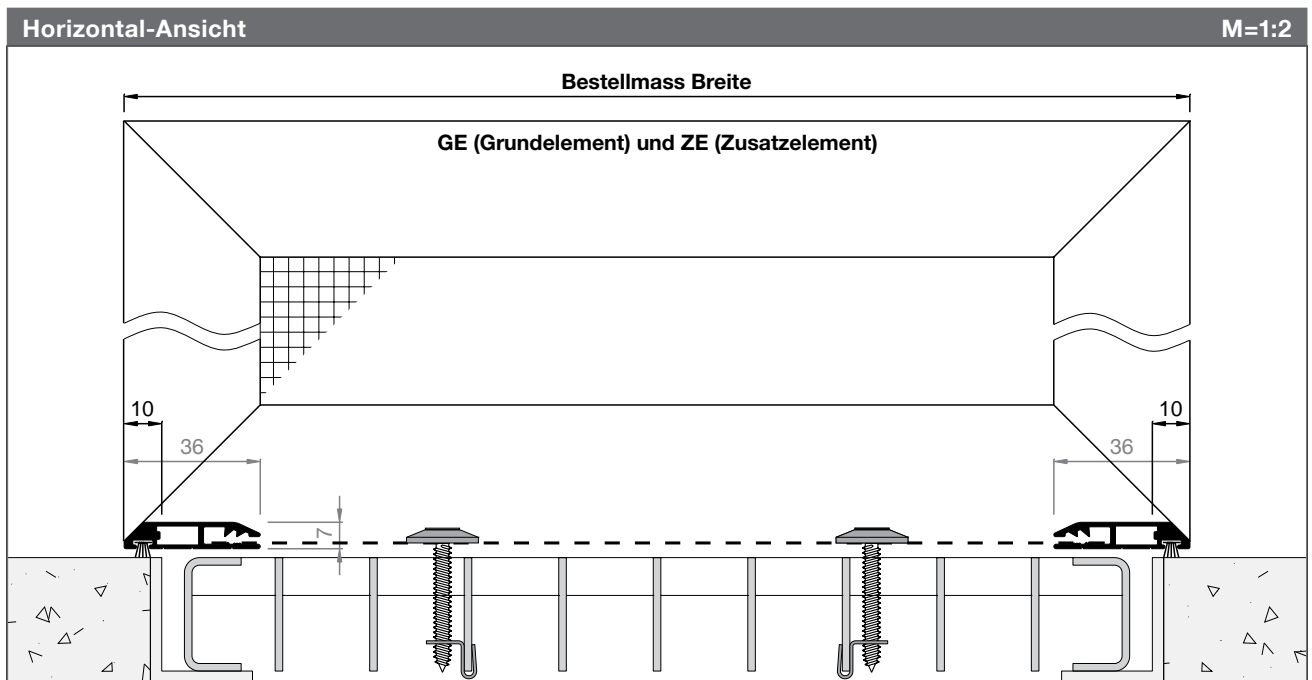

Preisliste Lichtschachtdeckungen

Preise sind fertige Konstruktionspreise exkl. MwSt. Bei Zwischenmassen gilt die nächstgrössere Abmessung.
 Fahrtkosten und Montage werden separat berechnet. Montagezeit ca. ¼ Std.

Lichtschachtdeckung														Art.Nr. 0736LA1-LA2			
Höhe	Breite																
(Tiefe)	500	600	700	800	900	1000	1100	1200	1300	1400	1500	1600	1700	1800	1900	2000	+100
300	166	175	186	197	208	219	224	231	242	247	258	269	281	287	298	309	+10
400	180	191	202	213	224	236	242	253	264	275	287	298	309	320	332	337	+10
500	191	204	219	231	242	253	264	281	292	303	314	325	337	348	359	370	+10
600	202	219	231	247	258	275	287	301	314	325	337	354	365	376	393	404	+10
700	213	231	247	264	281	298	309	320	337	354	370	381	399	410	426	438	+10
800	224	247	264	281	298	314	332	348	359	376	393	410	426	438	460	477	+10
900	242	258	281	298	314	337	354	370	388	404	421	444	466	477	500	516	+10
1000	253	275	298	314	332	354	376	393	410	432	449	471	494	505	527	545	+10
1100	264	287	303	332	354	370	393	415	432	449	477	494	522	533	561	583	+10
1200	275	298	325	337	370	393	415	438	449	482	505	527	550	561	595	617	+10
1300	287	314	337	365	388	410	438	460	482	505	527	550	572	595	628	651	+10
+100	+10	+10	+10	+10	+10	+10	+10	+10	+10	a.A.	a.A.	a.A.	a.A.	a.A.	a.A.	a.A.	a.A.

Lichtschachtdeckung														Art.Nr. 0736LA3			
Höhe	Breite																
(Tiefe)	500	600	700	800	900	1000	1100	1200	1300	1400	1500	1600	1700	1800	1900	2000	+100
300	182	191	201	212	223	235	240	246	257	262	273	285	296	302	313	324	+10
400	195	206	217	228	240	251	257	268	279	291	302	313	324	336	347	352	+10
500	206	220	235	246	257	268	279	296	307	318	329	341	352	363	374	386	+10
600	217	235	246	262	273	291	302	316	329	341	352	369	380	392	408	419	+10
700	228	246	262	279	296	313	324	336	352	369	386	397	414	425	442	453	+10
800	240	262	279	296	313	329	347	363	374	392	408	425	442	453	475	493	+10
900	257	273	296	313	329	352	369	386	403	419	437	459	481	493	515	531	+10
1000	268	291	313	329	347	369	392	408	425	448	464	487	509	520	543	560	+10
1100	279	302	318	347	369	386	408	430	448	464	493	509	538	549	576	599	+10
1200	291	313	341	352	386	408	430	453	464	498	520	543	565	576	610	632	+10
1300	302	329	352	380	403	425	453	475	498	520	543	565	588	610	644	666	+10
+100	+10	+10	+10	+10	+10	+10	+10	+10	+10	a.A.	a.A.	a.A.	a.A.	a.A.	a.A.	a.A.	a.A.

Lichtschachtdeckung														Art.Nr. 0736LA4			
Preise für Grundelement GE																	
Höhe	Breite																
(Tiefe)	500	600	700	800	900	1000	1100	1200	1300	1400	1500	1600	1700	1800	1900	2000	+100
300	182	191	201	212	223	235	240	246	257	262	273	285	296	302	313	324	+10
400	195	206	217	228	240	251	257	268	279	291	302	313	324	336	347	352	+10
500	206	220	235	246	257	268	279	296	307	318	329	341	352	363	374	386	+10
600	217	235	246	262	273	291	302	316	329	341	352	369	380	392	408	419	+10
700	228	246	262	279	296	313	324	336	352	369	386	397	414	425	442	453	+10
800	240	262	279	296	313	329	347	363	374	392	408	425	442	453	475	493	+10
900	257	273	296	313	329	352	369	386	403	419	437	459	481	493	515	531	+10
1000	268	291	313	329	347	369	392	408	425	448	464	487	509	520	543	560	+10
1100	279	302	318	347	369	386	408	430	448	464	493	509	538	549	576	599	+10
1200	291	313	341	352	386	408	430	453	464	498	520	543	565	576	610	632	+10
1300	302	329	352	380	403	425	453	475	498	520	543	565	588	610	644	666	+10
+100	+10	+10	+10	+10	+10	+10	+10	+10	+10	a.A.	a.A.	a.A.	a.A.	a.A.	a.A.	a.A.	a.A.



Preise für Zusatzelement ZE																	
Höhe	Breite																
(Tiefe)	500	600	700	800	900	1000	1100	1200	1300	1400	1500	1600	1700	1800	1900	2000	+100
200	159	168	179	190	201	212	217	223	235	240	251	262	273	279	291	302	+10
300	166	175	186	197	208	219	224	231	242	247	258	269	281	287	298	309	+10
400	180	191	202	213	224	236	242	253	264	275	287	298	309	320	332	337	+10
500	191	204	219	231	242	253	264	281	292	303	314	325	337	348	359	370	+10
600	202	219	231	247	258	275	287	301	314	325	337	354	365	376	393	404	+10
700	213	231	247	264	281	298	309	320	337	354	370	381	399	410	426	438	+10
+100	+10	+10	+10	+10	+10	+10	+10	+10	+10	+10	+10	+10	+10	+10	+10	+10	a.A.

Preisliste Lichtschachtdeckungen

Preise sind fertige Konstruktionspreise exkl. MwSt. Bei Zwischenmassen gilt die nächstgrössere Abmessung. Fahrtkosten und Montage werden separat berechnet.

Spezialgewebe									SG
Art.Nr.	Gewebeart	Farbe	max. Grösse	bis 0.5m ²	bis 0.7m ²	bis 1m ²	bis 1.5m ²	bis 2m ²	
SG20	Edelstahl Streckmetall V2A	silber	1200 x Lfm	+40.-	+60.-	+80.-	+100.-	+120.-	
SG19	Edelstahlgitter V2A 5,5x5,5 mm, OF 76%	silber	1000 x 2500	+60.-	+80.-	+100.-	+120.-	+140.-	
Vorsicht beim Einsatz von SG19									
- Einsatz bei Heizräumen muss eingehend geprüft werden									
- Ggf. ist ein noch höherer Luftdurchlass erforderlich									
Preisberechnung: Aufpreis Spezialgewebe ist dem Produktpreis (B x H) zu addieren.									Gewebespezifikation S. 5

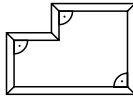
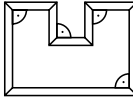
Sonderlackierung								SL
Aufpreis Sonderfarben	Grundpauschale ^(a)	ab 7m	bis 20m	bis 50m	bis 75m	bis 100m	>100m	
SL10 Farben in RAL/NCS (IGP-Lagerfarben)	+168.- (bis 7m)	Aufpreis	+24.-	+22.-	+20.-	+18.-	a.A.	
SL20 Hochwetterfeste Farben (IGP-Lagerfarben)	+210.- (bis 7m)	pro m^(b)	+30.-	+26.-	+22.-	+18.-	a.A.	
a) Grundpauschale pro Sonderfarbe für 0-7m (m = Profillaufmeter). Entfällt ab 7m.								weitere Farben auf Anfrage
b) Aufpreis pro Laufmeter ab 7m pro Sonderfarbe.								

Sonderformen					SF
	SF8	SF9	SF12	SF13	
					
	Rahmen mit Ausschnitt 2-seitig	Rahmen mit Ausschnitt 3-seitig	Halbkreis Ø min. 520mm	Kreis Ø min. 520mm	
Aufpreis bei Massangabe	+195.- / Stk.	+240.- / Stk.	+420.- / Stk.	+600.- / Stk.	
Aufpreis nach Schablone	+265.- / Stk.	+320.- / Stk.	+500.- / Stk.	+675.- / Stk.	
Preisberechnung: Aufpreis Sonderform ist dem Produktpreis (B x H) zu addieren. Weitere Formen (z.B. Trapez etc.) auf Anfrage.					
Vorsicht: Bei eloxierten Profilen sind produktionsbedingte Biegespuren möglich. Optional und auf Wunsch können die Profile pulverbeschichtet werden (RAL 9006). Bitte Aufpreis für Sonderlackierung berücksichtigen und beim Bestellen extra erwähnen.					

Optionen		
Art.Nr.	Bezeichnung	Preis
F9.1000.00	Spreizdübel, Stahl verzinkt, 12,5 x 45 mm für Gitterroste mit engen Maschen (max. 10 mm)	1.70 / Stk.
B1.4004.70	Kautschukband Befestigung, lichtgrau	3.50 / m.

Montage-Zubehör

Preise sind fertige Konstruktionspreise exkl. MwSt. Bei Zwischenmassen gilt die nächstgrössere Abmessung. Fahrtkosten und Montage werden separat berechnet.

Bürstendichtung, Breite 4.8mm, schwarz

für Rollo-Systeme 4451, 3145



Art.Nr.	Farbe	Bürstenhöhe	Anwendung	Preis / m
D5.5000.90	schwarz	7 mm		1.30
D5.5008.90	schwarz	9 mm		2.00
D5.5002.90	schwarz	10 mm		2.00
D5.5003.90	schwarz	13 mm		2.30
D5.5005.90	schwarz	15 mm		2.60
D5.5007.90	schwarz	20 mm		4.00
D5.5001.90	schwarz	20 mm	45° Windschutzbürste	4.00

Bürstendichtung, Breite 4.8mm, grau

für alle Systeme (ausser 1440DT, 1433PT)



Bitte Einsatzgebiet angeben - z.B.:
 - Wandanschlussbürste zu 1252ST
 - Stulpbürste zu 1330SR, 1340SR
 - usw.

Art.Nr.	Farbe	Bürstenhöhe	Anwendung	Preis / m
D1.1002.11	grau	5 mm		1.00
D1.1059.11	grau	6 mm	1330SR	1.00
D1.1003.11	grau	7 mm		1.30
D1.1004.11	grau	9 mm		1.60
D1.1005.11	grau	11 mm		2.00
D1.1006.11	grau	13 mm		2.30
D1.1007.11	grau	15 mm		2.60
D1.1008.11	grau	17 mm		3.00
D1.1009.11	grau	20 mm		4.00
D1.1044.11	grau	20 mm	für Wandanschluss	4.00
D1.1010.11	grau	25 mm		5.00
D1.1011.11	grau	30 mm		6.00
D1.1012.11	grau	35 mm		7.00

Bürstendichtung, Breite 7mm, grau

für 1440DT, 1433PT

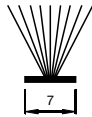

Art.Nr.	Farbe	Bürstenhöhe	Preis / m
D1.1018.11	grau	5 mm	1.00
D1.1019.11	grau	7 mm	1.30
D1.1020.11	grau	9 mm	1.60
D1.1022.11	grau	11 mm	2.00
D1.1023.11	grau	13 mm	2.30
D1.1024.11	grau	15 mm	2.60
D1.1025.11	grau	17 mm	3.00
D1.1026.11	grau	20 mm	4.00
D1.1027.11	grau	25 mm	5.00
D1.1028.11	grau	30 mm	6.00
D1.1029.11	grau	35 mm	7.00

Bürstendichtung, Breite 8mm, grau

für 2830 Montagerahmen und C-Bürstenprofil

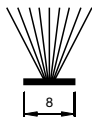

Art.Nr.	Farbe	Bürstenhöhe	Preis / m
D1.1031.11	grau	5 mm	1.00
D1.1032.11	grau	7 mm	1.30
D1.1033.11	grau	9 mm	1.60
D1.1034.11	grau	11 mm	2.00
D1.1035.11	grau	13 mm	2.30
D1.1036.11	grau	15 mm	2.60
D1.1037.11	grau	17 mm	3.00
D1.1038.11	grau	20 mm	4.00
D1.1039.11	grau	25 mm	5.00
D1.1040.11	grau	30 mm	6.00
D1.1041.11	grau	35 mm	7.00

Aluminium Bürstenprofil C

M=1:1

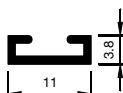

Art. Nr.	weiss	braun	silber	bronze	weissalu	dunkelgrau	anthrazitgrau	Preis / m
Stamm	RAL9016	RAL8014	eloxiert	AKZO nobel	RAL9006	DB 703	RAL7016	mind. 1 m
A9.1018	.01	.02	.03	.04	.05	.06	.07	12.00

Nur kombinierbar mit Bürstendichtungen von 8mm Breite.

Montage-Zubehör

Preise sind fertige Konstruktionspreise exkl. MwSt. Bei Zwischenmassen gilt die nächstgrössere Abmessung.
Fahrtkosten und Montage werden separat berechnet.

Bürstendichtung selbstklebend, Breite 9mm, grau

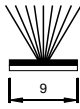

Art.Nr.	Farbe	Bürstenhöhe	Preis / m
D1.1047.11	grau	5 mm	7.00
D1.1048.11	grau	9 mm	9.00
D1.1049.11	grau	12 mm	11.00

Dichtungsband selbstklebend, Breite 12mm

Rollenware, kein Lfm-Verkauf

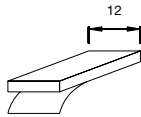

Art.Nr.	Farbe	Dicke	Lfm / Rolle	Preis / Rolle
D9.9001.01	weiss	2 mm	20 m	8.00
D9.9002.01	weiss	3 mm	20 m	10.00
D9.9003.01	weiss	4 mm	20 m	12.00
D9.9004.01	weiss	5 mm	10 m	7.00
D9.9005.01	weiss	6 mm	10 m	8.00
D9.9006.07	anthrazit	2 mm	20 m	8.00
D9.9007.07	anthrazit	3 mm	20 m	10.00
D9.9008.07	anthrazit	4 mm	20 m	12.00
D9.9009.07	anthrazit	5 mm	10 m	7.00
D9.9010.07	anthrazit	6 mm	10 m	8.00

Doppelklebeband, Breite 21 mm, anthrazit

Rollenware, kein Lfm-Verkauf

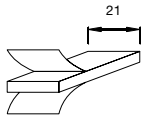

Art.Nr.	Farbe	Dicke	Lfm / Rolle	Preis / Rolle
B9.9011.07	anthrazit	1 mm	66 m	66.00

Doppelklebeband 3M VHB, weiss

Rollenware, kein Lfm-Verkauf

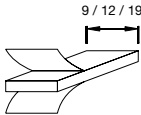

Art.Nr.	Breite	Dicke	Lfm / Rolle	Preis / Rolle
B9.9012.01	9 mm	1.1 mm	33 m	120.00
B9.9012.07	9 mm	1.1 mm	33 m	120.00
B9.9013.01	12 mm	1.1 mm	33 m	150.00
B9.9014.01	19 mm	1.1 mm	33 m	220.00

Spezialdübel für Aussenisolation

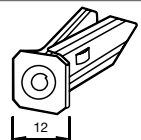

Art.Nr.	Bezeichnung	Preis / Stk.
F9.1000.00	Spreizdübel, Stahl verzinkt, 12.5 x 45 mm Für Aussenisolation, ohne Bohren in Mauer schlagen	1.70

Alu-Flachgriff für Balkontüren (ohne Bohrungen)

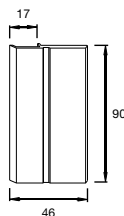

Art.Nr.	Farbe	Preis / Stk.
B9.9019.01	weiss RAL9016	10.00
B9.9019.02	braun RAL8014	10.00
B9.9019.04	bronze AKZO Nobel	10.00
B9.9019.05	weissalu RAL9006	10.00
B9.9019.06	dunkelgrau DB 703	10.00
B9.9019.07	anthrazitgrau RAL7016	10.00

Zum Kleben oder Schrauben (Bohrungen vor Ort ausführen).

Gewebepflaster



Art.Nr.	Bezeichnung	Preis / Set.
B9.9010.11	Gewebepflaster 60x15mm, grau (5 Stk. pro Bogen)	14.00

Montage-Zubehör

Preise sind fertige Konstruktionspreise exkl. MwSt. Bei Zwischenmassen gilt die nächstgrössere Abmessung. Fahrtkosten und Montage werden separat berechnet.

Aluminium Schrägprofil + Winkelprofil

M=1:1

Abmessungen	Art. Nr. Stamm	weiss RAL9016	braun RAL8014	silber eloxiert	bronze AKZO nobel	weissalu RAL9006	dunkelgrau DB703	anthrazitgrau RAL7016	Preis / m mind. 1 m
2 x 20 x 1 mm	A9.1015	.01	.02	.03	.04	.05	.06	.07	10.00
3 x 20 x 1 mm	A9.1016	.01	.02	.03	.04	.05	.06	.07	11.00
5 x 20 x 2 mm	A9.1017	.01	.02	.03	.04	.05	.06	.07	13.00

Schräge ~3°

Schräge ~6°

Schräge ~9°

Kombinationen

A9.1015 + A9.1016 = 5 x 20 x 2 mm = Schräge ~ 9°

A9.1015 + A9.1017 = 7 x 20 x 3 mm = Schräge ~ 12°

A9.1016 + A9.1017 = 8 x 20 x 3 mm = Schräge ~ 15°

Aluminium Winkelprofil

E=1:2

Abmessungen a x b x t	Art. Nr. Stamm	weiss RAL9016	braun RAL8014	silber eloxiert	bronze AKZO nobel	weissalu RAL9006	dunkelgrau DB 703	anthrazitgrau RAL7016	Preis / m mind. 1 m
5 x 20 x 2 mm	A9.1017	.01	.02	.03	.04	.05	.06	.07	13.00
10 x 20 x 2 mm	A9.1000	.01	.02	.03	.04	.05	.06	.07	14.00
15 x 20 x 2 mm	A9.1001	.01	.02	.03	.04	.05	.06	.07	15.00
20 x 20 x 2 mm	A9.1002	.01	.02	.03	.04	.05	.06	.07	16.00
30 x 20 x 2 mm	A9.1003	.01	.02	.03	.04	.05	.06	.07	17.00
40 x 20 x 2 mm	A9.1004	.01	.02	.03	.04	.05	.06	.07	18.00
50 x 20 x 2 mm	A9.1005	.01	.02	.03	.04	.05	.06	.07	19.00
60 x 20 x 2 mm	A9.1006	.01	.02	.03	.04	.05	.06	.07	20.00
70 x 20 x 2 mm	A9.1007	.01	.02	.03	.04	.05	.06	.07	21.00
80 x 20 x 2 mm	A9.1008	.01	.02	.03	.04	.05	.06	.07	22.00
100 x 20 x 2 mm	A9.1010	.01	.02	.03	.04	.05	.06	.07	23.00

Aluminium Rechteckrohr

M=1:2

Abmessungen	Art. Nr. Stamm	weiss RAL9016	braun RAL8014	silber eloxiert	bronze AKZO nobel	weissalu RAL9006	dunkelgrau DB 703	anthrazitgrau RAL7016	Preis / m mind. 1 m
20 x 20 x 2 mm	A9.1011	.01	.02	.03	.04	.05	.06	.07	21.00
30 x 20 x 2 mm	A9.1012	.01	.02	.03	.04	.05	.06	.07	25.00
40 x 20 x 2 mm	A9.1013	.01	.02	.03	.04	.05	.06	.07	29.00
50 x 20 x 2 mm	A9.1014	.01	.02	.03	.04	.05	.06	.07	32.00

Werbemittel / Messhilfe / Muster

Preise sind fertige Konstruktionspreise exkl. MwSt. Bei Zwischenmassen gilt die nächstgrössere Abmessung. Fahrtkosten und Montage werden separat berechnet.

Werbemittel		
Art.Nr.	Bezeichnung	Preis netto
G9.9009.99	Produktflyer A4 doppelseitig (bis 50 Stk. kostenlos)	0.50
G9.9007.99	Produktkatalog A5 deutsch (bis 50 Stk. kostenlos)	0.50
G9.9008.99	Produktkatalog A5 französisch (bis 50 Stk. kostenlos)	0.50
G9.9040.99	Detailmappe 2026 deutsch	kostenlos
G9.9041.99	Detailmappe 2026 französisch	kostenlos
G9.9010.99	Aufkleber «Rollfix Insektenschutz» S, 80 x 210 mm (bis 2 Stk. kostenlos)	2.50
G9.9011.99	Aufkleber «Rollfix Insektenschutz» M, 195 x 510 mm (bis 2 Stk. kostenlos)	7.00
G9.9012.99	Aufkleber «Rollfix Insektenschutz» L, 310 x 810 mm (bis 2 Stk. kostenlos)	15.00

Messhilfe Messfix - Teleskopmassstab		
Art.Nr.	Bezeichnung	Preis netto
G9.9016.99	Messfix Teleskopmassstab 1 m inkl. Etui	219.00
G9.9017.99	Messfix Teleskopmassstab 3 m inkl. Etui	229.00

Muster-Set		
Art.Nr.	Bezeichnung	Preis netto
G9.9001.99	Musterecken-Box - bestehend aus: 6 x ClipFix, 2 x Vario, 1 x 0736LA, Farbfächer	25.00
G9.9000.99	Mustermappe A4 - mit Mustern von sämtlichen Geweben	15.00
G9.9022.99	Farbfächer - mit allen Rollfix Standardfarben	6.00

Einzelmuster im Rahmen eingebaut				
Art.Nr.	Modell	Bezeichnung	Breite x Höhe	Preis netto
G1.1000.01	1626SR1 + 1330SR1	Spannrahmen ClipFix + Vario	45 x 55	50.00
G5.5005.01	4451FR1	Fensterrollo	45 x 55	50.00
G5.5001.01	4151CR1	Türrollo Comfort	45 x 55	80.00
G5.5002.01	4151TR1	Türrollo Uno	45 x 55	50.00
G5.6000.01	2280TP1	Tür Plissee	50 x 70	80.00
G5.6002.01	4560TP1	Tür Plissee	50 x 70	100.00
G1.2000.01	1440DT4	Drehtür Slim	45 x 55	70.00
G1.2001.01	2830DT1	Drehtür Max	45 x 55	80.00
G1.2002.01	1433PT1	Pendeltür	45 x 55	100.00
G1.3000.01	1252ST2	Schiebetür	55 x 45	70.00
G1.4000.01	0736LA1	Lichtschachtabdeckung	45 x 55	60.00

Muster-Ständer		
Art.Nr.	Bezeichnung	Preis netto
G9.9005.99	Musterständer 2-teilig à 500 x 2000 mm - bestückt mit 7 Originalmustern Modelle: 4451FR1, 2280TP1, 1440DT4, 1252ST2, 1626SR1, 1330SR1, 0736LA1 (siehe oben)	700.00
G9.9006.99	Kaution Musterständer zum Ausleihen für Messen/Ausstellungen (max. 1 Woche)	200.00

Profile 1:1

Spannrahmen ClipFix

Art.Nr. 1626SR, 2126SR, 2626SR, 3126SR, 3626SR, 4126SR

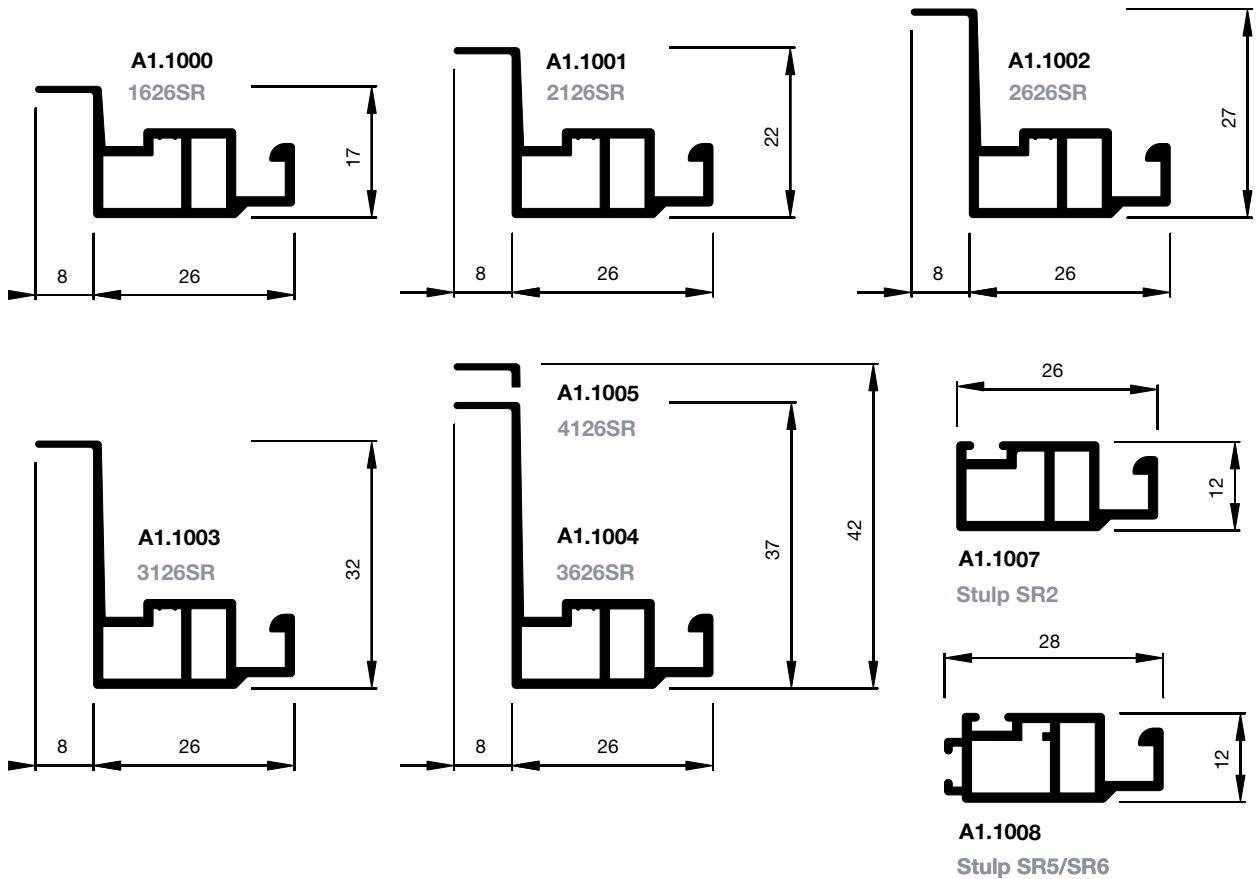

Spannrahmen Vario

Art.Nr. 1330SR, 1340SR, 1332SR, 1141SR

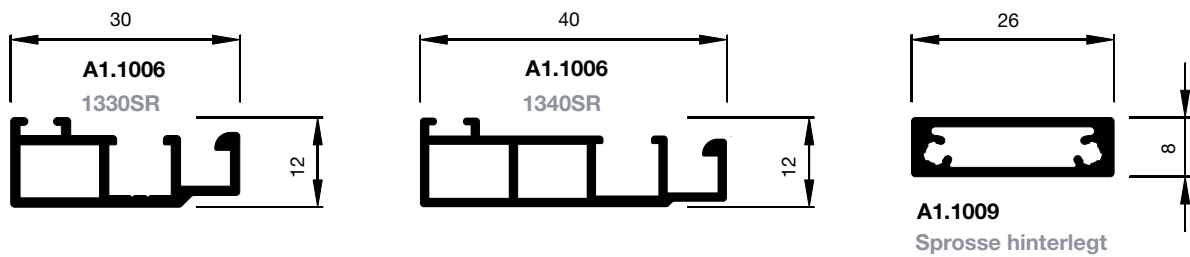

Spannrahmen Zusatz-Varianten

Art.Nr. 0928SR, 1126SR

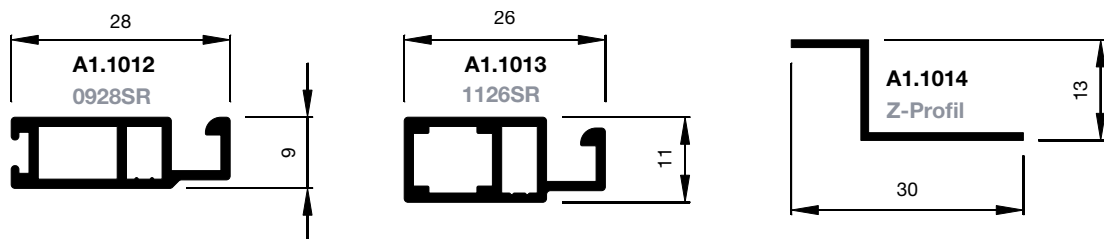

Profile 1:1

Fensterrollo Art.Nr. 4451FR, 3145FR, 4451KR

A5.5103
Kasten
44 x 51

A5.5107
Führung L+R
26 x 35

A5.5102
Griffleiste
12 x 41

A5.5032
Zugschiene
8 x 32

A5.5004
3145FR Führung L+R
22 x 40

A5.5012
3145FR Kasten
31 x 45

A5.5036
3145FR Griffleiste
8 x 41

Türrollo Uno und Comfort Art.Nr. 4151TR, 4151CR

A5.5015
Kasten
41 x 51

A5.5007
Griffleiste
9 x 40

A5.5004
Führung oben
22 x 40

A5.5005
Führung unten
22 x 22

A5.5040
Schliessprofil
24 x 22

A5.5025
Schliess-Grundprofil
36 x 23

A5.5024
Schliess-Abdeckprofil
17 x 36

Profile 1:1

Tür Plissee

Art.Nr. 2280TP

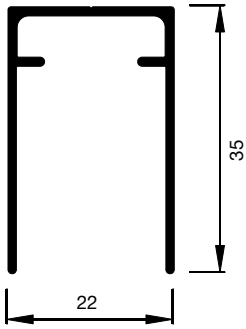

A5.6002
Führung oben

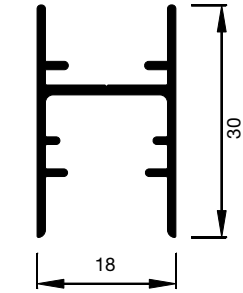

A5.6017
H-Profil

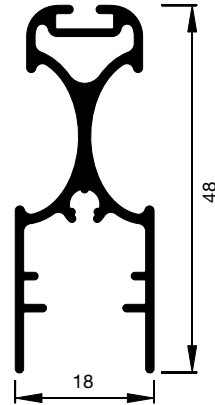

A5.6001
Griffprofil

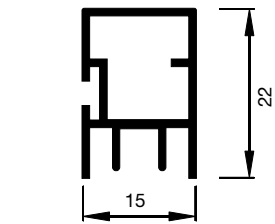

A5.6004
Frontmontageprofil

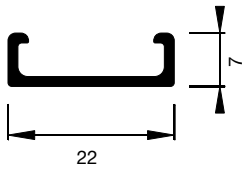

A5.6003
Bodenprofil

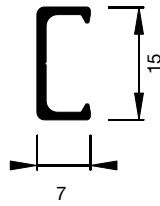

A5.6018
Montageprofil

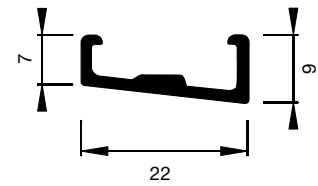

A5.6019
Bodenprofil schräg

Tür Plissee

Art.Nr. 4560TP

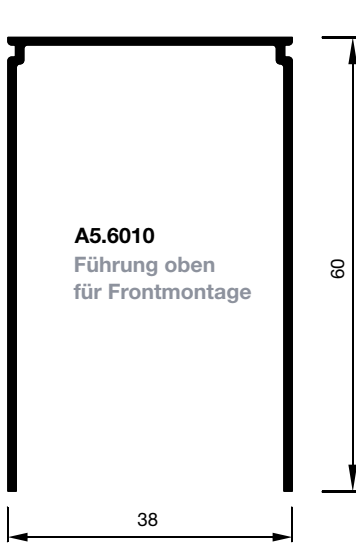

A5.6010
Führung oben
für Frontmontage

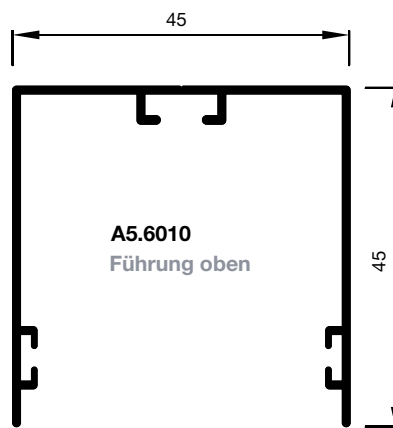

A5.6010
Führung oben

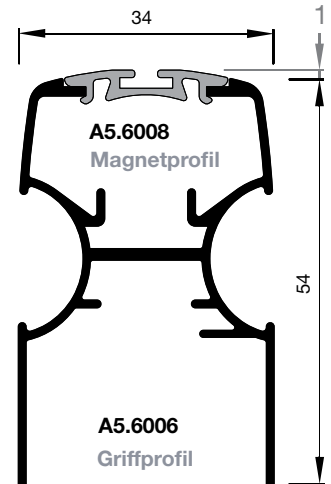

A5.6008
Magnetprofil

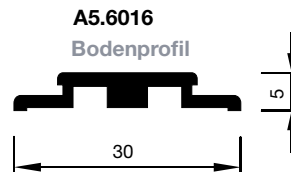

A5.6016
Bodenprofil

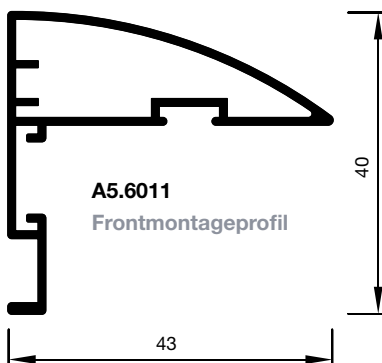

A5.6011
Frontmontageprofil

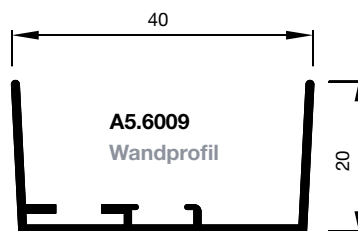

A5.6009
Wandprofil

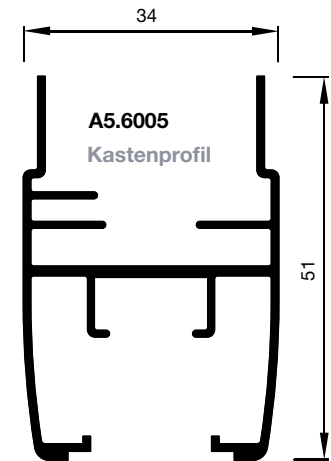

A5.6005
Kastenprofil

Profile 1:1

Drehtür Max Art.Nr. 2830DT

A1.2011 Drehtürprofil
A1.2012 Montagerahmenprofil
A1.2014 Sprosse hinterlegt
A1.2013 Trittschutzprofil

Drehtür Slim Art.Nr. 1440DT

A1.2016 Drehtürprofil
A1.2017 Montagerahmenprofil
A1.2018 Sprosse gewebetelend
A1.2021 Montagerahmenprofil FV
A1.2019 Bürstsenprofil
A1.2022 Stulpprofil
A1.2005 Trittschutzprofil
A1.2020 Griffsprossenprofil

Pendeltür Art.Nr. 1433PT

A1.2000 Pendeltürprofil
A1.2001 Montagerahmenprofil PT 1/PT3
A1.2002 Montagerahmenprofil PT2/PT4
A1.2004 Griffprofil
A1.2003 Sprosse gewebetelend
A1.2005 Trittschutzprofil

Profile 1:1

Schiebetür

Art.Nr. 1252ST, 1274ST

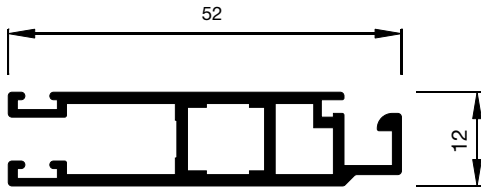

A1.3000
1252ST

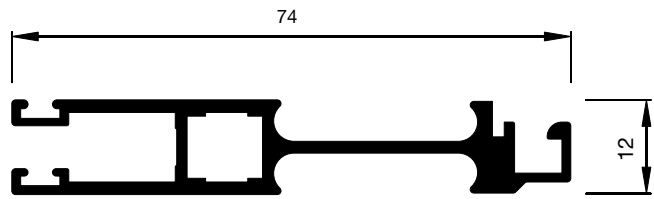

A1.3011
1274ST

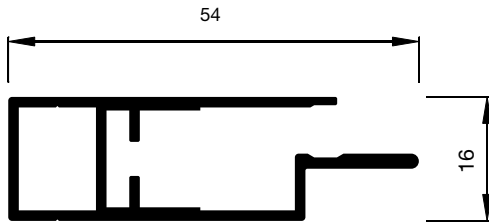

A1.3010
Softclose Schiene

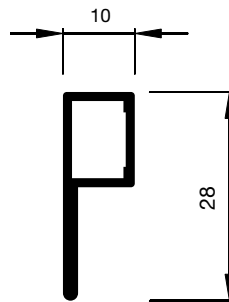

A1.3002
P-Schiene

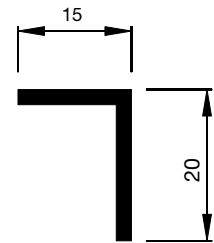

A9.1001
L-Schiene

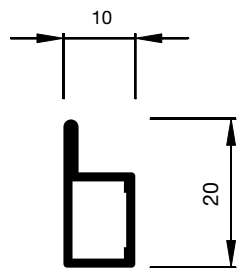

A1.3003
p-Schiene

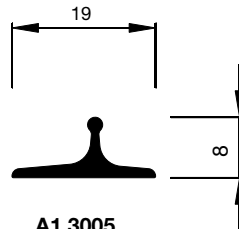

A1.3005
t-Schiene

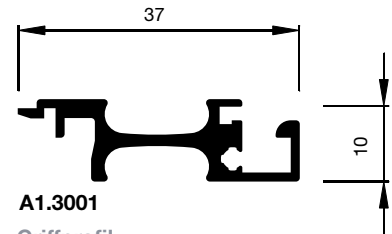

A1.3001
Griffprofil

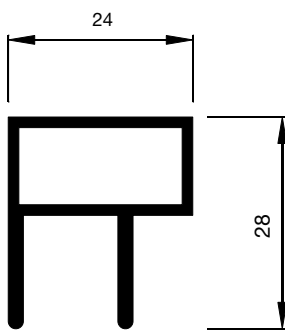

A1.3006
U-Schiene

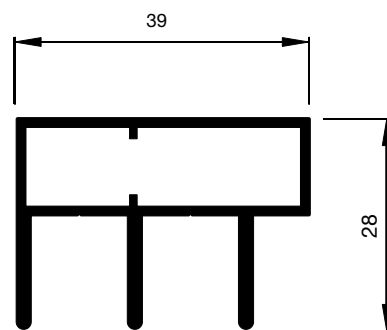

A1.3008
W-Schiene

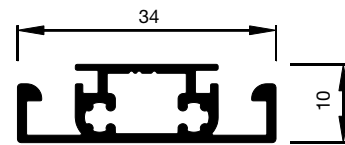

A1.2018
Sprosse gewebetteilend

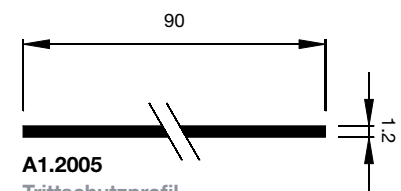

A1.2005
Trittschutzprofil

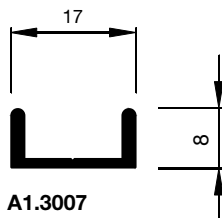

A1.3007
u-Schiene

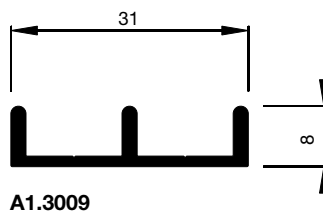

A1.3009
w-Schiene

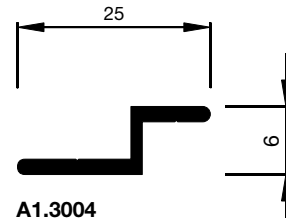

A1.3004
z-Schiene

Profile 1:1

Lichtschachtabdeckung

Art.Nr. 0736LA

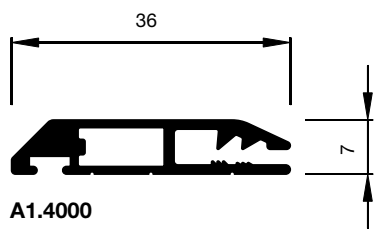

A1.4000
LA-Profil

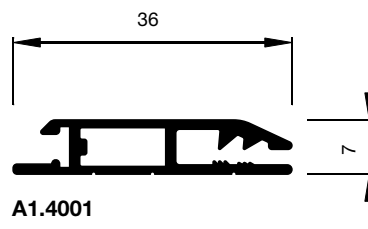

A1.4001
LA-Profil Wandanschluss

Elektro-Rollo

Art.Nr. 7585ER

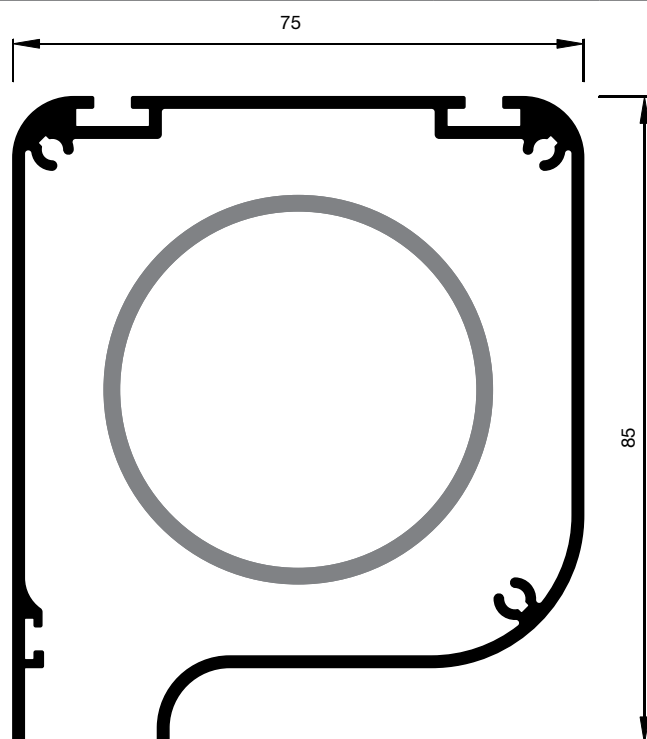

A5.5028
Kasten

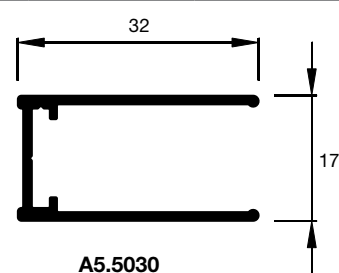

A5.5030
Wandprofil

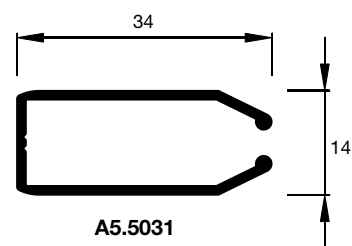

A5.5031
Führung

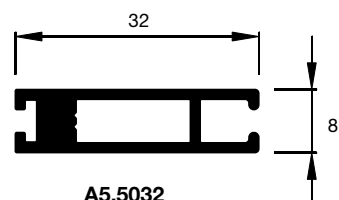

A5.5032
Zugschiene

rollfix.com

