

Neuheit

**Insektenschutz
Bettio**

Neoscenica | Picoscenica | Estetika



NEOSCENICA

Neoscenica ist ein hochmodernes seitlich verschiebbares Insektenschutzsystem, ohne Bodenschiene und mit besonders einfacher Installation. Die sorgfältig entwickelte Ergonomie und das klare, essenzielle Design machen es zur idealen Lösung für jede Umgebung. Neoscenica wurde so entwickelt, dass es einfach und schnell – mit Schrauben oder doppelseitigem Klebeband – montiert werden kann. Das System passt sich jeder Einbausituation an: in der Laibung, im Rahmen oder bei Frontmontage. Ausgleich bis 13 mm in der Breite und in der Höhe

möglich. Die ästhetische und funktionelle Endbearbeitung ist immer perfekt, auch bei unregelmässigen Wänden. Mit patentierten Anti-Wind-System. Mit grauem oder schwarzem Netz.

Technische Merkmale:

- ANIMA21® Anti-Wind-System
- ideal für grosse Öffnungen
- geeignet für jede Einbausituation

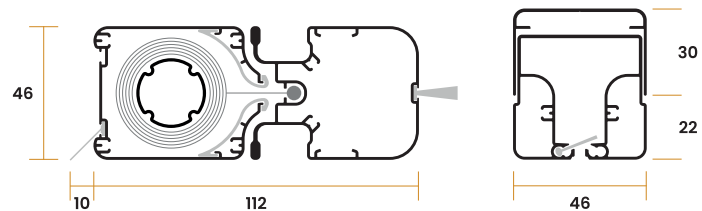
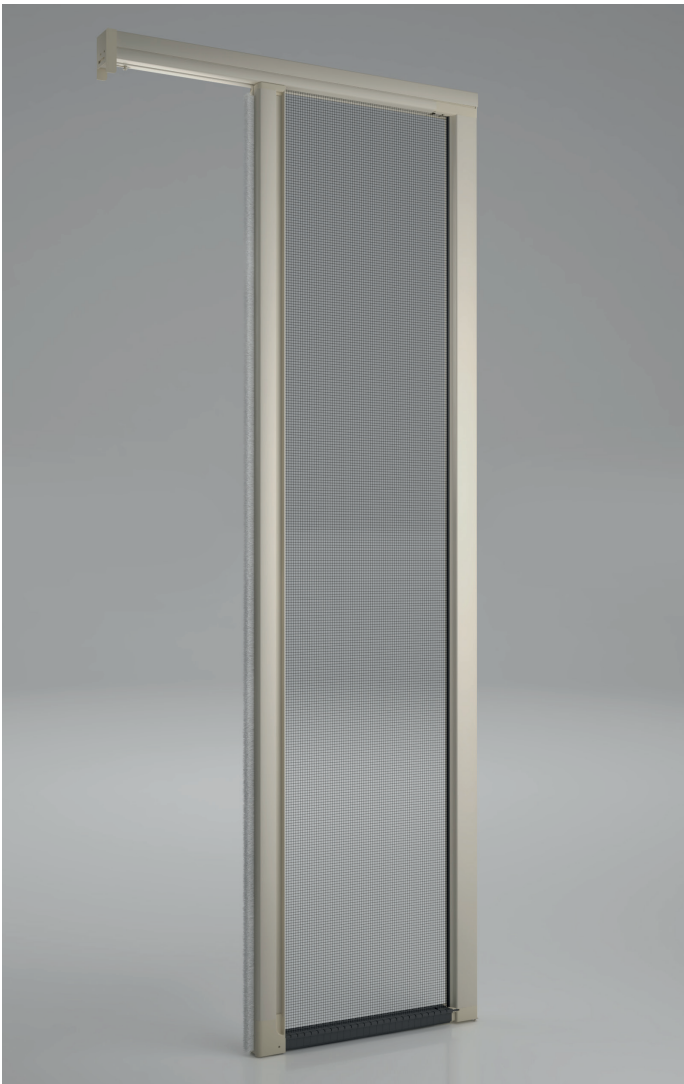

Version 1
Kleben oder Schrauben nach oben



Version 2
Seitliche Verschraubung

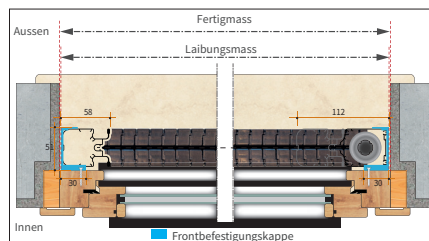

Version 3
Frontbefestigung Laibung

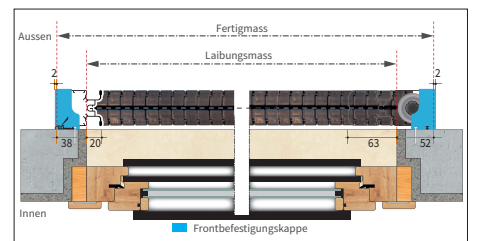

Version 4
Frontbefestigung

Preisliste Neoscenica

Die Höhe von Neoscenica muss stets 7 cm grösser sein als die Breite jedes einzelnen Flügels. Ab einer Basisbreite von 2501 mm wird Neoscenica zweiflügelig ausgeführt. Preise Version V1 gemäss Tabelle. Für Versionen V2 – V4 gilt ein Aufpreis von 7 %. Für Holzdekor gilt ein Aufpreis von 13 %.

Breite	300	400	500	600	700	800	900	1000	1100	1200	1300	1400	1500	1600	1700	1800	1900	2000	2100	2200	2300	2400	2500	
Höhe																								
700	660	676	693	711	729	747	765	785	804	824	845	866	888	910	933	956	980	1004	1029	1055	1081	1109	1136	1165
800	676	693	711	729	747	765	785	804	824	845	866	888	910	933	956	980	1004	1029	1055	1081	1109	1136	1165	1194
900	693	711	729	747	765	785	804	824	845	866	888	910	933	956	980	1004	1029	1055	1081	1109	1136	1165	1194	1224
1000	711	729	747	765	785	804	824	845	866	888	910	933	956	980	1004	1029	1055	1081	1109	1136	1165	1194	1224	1254
1100	729	747	765	785	804	824	845	866	888	910	933	956	980	1004	1029	1055	1081	1109	1136	1165	1194	1224	1254	1286
1200	747	765	785	804	824	845	866	888	910	933	956	980	1004	1029	1055	1081	1109	1136	1165	1194	1224	1254	1286	1318
1300	765	785	804	824	845	866	888	910	933	956	980	1004	1029	1055	1081	1109	1136	1165	1194	1224	1254	1286	1318	1351
1400	785	804	824	845	866	888	910	933	956	980	1004	1029	1055	1081	1109	1136	1165	1194	1224	1254	1286	1318	1351	1384
1500	804	824	845	866	888	910	933	956	980	1004	1029	1055	1081	1109	1136	1165	1194	1224	1254	1286	1318	1351	1384	1419
1600	824	845	866	888	910	933	956	980	1004	1029	1055	1081	1109	1136	1165	1194	1224	1254	1286	1318	1351	1384	1419	1454
1700	845	866	888	910	933	956	980	1004	1029	1055	1081	1109	1136	1165	1194	1224	1254	1286	1318	1351	1384	1419	1454	1491
1800	866	888	910	933	956	980	1004	1029	1055	1081	1109	1136	1165	1194	1224	1254	1286	1318	1351	1384	1419	1454	1491	1528
1900	888	910	933	956	980	1004	1029	1055	1081	1109	1136	1165	1194	1224	1254	1286	1318	1351	1384	1419	1454	1491	1528	1566
2000	910	933	956	980	1004	1029	1055	1081	1109	1136	1165	1194	1224	1254	1286	1318	1351	1384	1419	1454	1491	1528	1566	1605
2100	933	956	980	1004	1029	1055	1081	1109	1136	1165	1194	1224	1254	1286	1318	1351	1384	1419	1454	1491	1528	1566	1605	1646
2200	956	980	1004	1029	1055	1081	1109	1136	1165	1194	1224	1254	1286	1318	1351	1384	1419	1454	1491	1528	1566	1605	1646	1687
2300	980	1004	1029	1055	1081	1109	1136	1165	1194	1224	1254	1286	1318	1351	1384	1419	1454	1491	1528	1566	1605	1646	1687	1729
2400	1004	1029	1055	1081	1109	1136	1165	1194	1224	1254	1286	1318	1351	1384	1419	1454	1491	1528	1566	1605	1646	1687	1729	1772
2500	1029	1055	1081	1109	1136	1165	1194	1224	1254	1286	1318	1351	1384	1419	1454	1491	1528	1566	1605	1646	1687	1729	1772	1816
2600	1055	1081	1109	1136	1165	1194	1224	1254	1286	1318	1351	1384	1419	1454	1491	1528	1566	1605	1646	1687	1729	1772	1816	1862
2700	1081	1109	1136	1165	1194	1224	1254	1286	1318	1351	1384	1419	1454	1491	1528	1566	1605	1646	1687	1729	1772	1816	1862	1908
2800	1109	1136	1165	1194	1224	1254	1286	1318	1351	1384	1419	1454	1491	1528	1566	1605	1646	1687	1729	1772	1816	1862	1908	1956
2900	1136	1165	1194	1224	1254	1286	1318	1351	1384	1419	1454	1491	1528	1566	1605	1646	1687	1729	1772	1816	1862	1908	1956	2005
3000	1165	1194	1224	1254	1286	1318	1351	1384	1419	1454	1491	1528	1566	1605	1646	1687	1729	1772	1816	1862	1908	1956	2005	2055
3100	1194	1224	1254	1286	1318	1351	1384	1419	1454	1491	1528	1566	1605	1646	1687	1729	1772	1816	1862	1908	1956	2005	2055	2107
3200	1224	1254	1286	1318	1351	1384	1419	1454	1491	1528	1566	1605	1646	1687	1729	1772	1816	1862	1908	1956	2005	2055	2107	2159
3300	1254	1286	1318	1351	1384	1419	1454	1491	1528	1566	1605	1646	1687	1729	1772	1816	1862	1908	1956	2005	2055	2107	2159	2213
3400	1286	1318	1351	1384	1419	1454	1491	1528	1566	1605	1646	1687	1729	1772	1816	1862	1908	1956	2005	2055	2107	2159	2213	

Mögliche Regulierungen

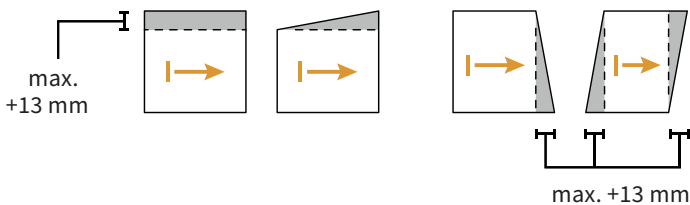

Seitenprofil

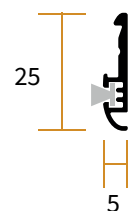

Laufschiene 0°

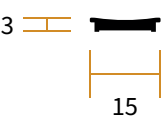

Laufschiene 7°

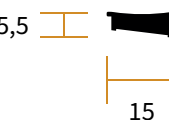

PICOSCENICA

Picoscenica ist dank seiner geringen Tiefe das einzige Insekten-schutzsystem ohne Bodenschiene, das auch auf sehr begrenztem Raum installiert werden kann. Die Installation ist bereits ab 25 mm möglich. Im Falle einer glatten Wand kann der Insek-tenschutz ohne Schrauben mit Doppelklebeband installiert werden. Die Regulierungen ermöglichen einen Ausgleich bis 10 mm in der Breite und 14 mm in der Höhe. Die ästhetische und funktionelle Endbearbeitung ist immer perfekt, auch bei unre-

gelmäßigen Wänden. Mit patentierten Anti-Wind-System. Mit grauem oder schwarzem Netz.

Technische Merkmale:

- ANIMA21® Anti-Wind-System
- ultraschnelle Installation
- keine Abschlussprofile und keine Bodenschiene
- bleibt in jeder Position stehen
- innovative Montage

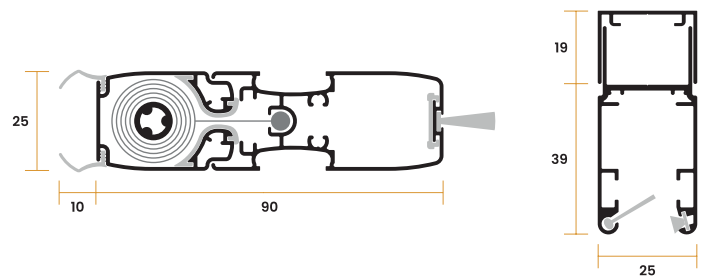
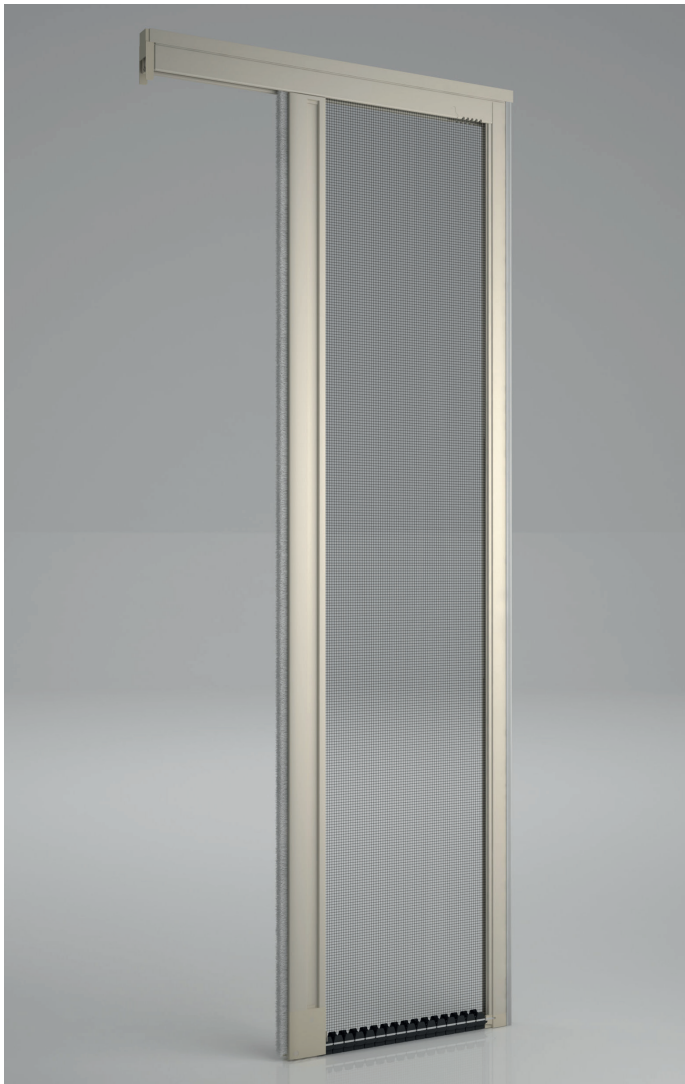

Version 1
Kleben oder Schrauben nach oben

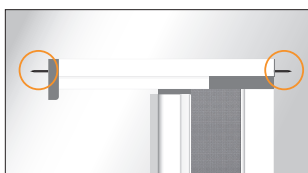

Version 2
Seitliche Verschraubung

Preisliste Picoscenica

Die Höhe von Picoscenica muss stets 8 cm grösser sein als die Breite jedes einzelnen Flügels. Ab einer Basisbreite von 1381 mm wird Picoscenica zweiflügelig ausgeführt. Für Holzdekor gilt ein Aufpreis von 13 %.

Breite	600	700	800	900	1000	1100	1200	1300	1380
Höhe									
700	639	656	672	688	706	723	741	760	779
800	656	672	688	706	723	741	760	779	799
900	672	688	706	723	741	760	779	799	819
1000	688	706	723	741	760	779	799	819	839
1100	706	723	741	760	779	799	819	839	860
1200	723	741	760	779	799	819	839	860	882
1300	741	764	779	799	819	839	860	882	903
1400	760	779	799	819	839	860	882	903	926
1500	779	799	819	839	860	882	903	926	949
1600	799	819	839	860	882	903	926	949	972
1700	819	839	860	882	903	926	949	972	998
1800	839	860	882	903	926	949	972	998	1022
1900	860	882	903	926	949	972	998	1022	1048
2000	882	903	926	949	972	998	1022	1048	1074
2100	903	926	949	972	998	1022	1048	1074	1101
2200	926	949	972	998	1022	1048	1074	1101	1128
2300	949	972	998	1022	1048	1074	1101	1128	1157
2400	972	998	1022	1048	1074	1101	1128	1157	1186
2500	998	1022	1048	1074	1101	1128	1157	1186	1215
2600	1022	1048	1074	1101	1128	1157	1186	1215	1245
2700	1048	1074	1101	1128	1157	1186	1215	1245	1277
2800	1074	1101	1128	1157	1186	1215	1245	1277	1308

Mögliche Regulierungen

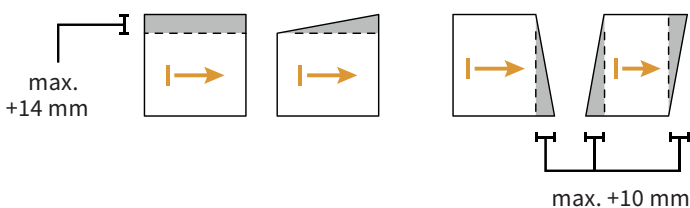

Seitenprofil

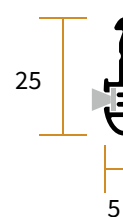

Laufschiene 0°

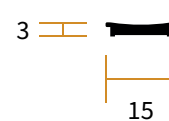

Laufschiene 7°



ESTETIKA

Estetika passt sich dank der teleskopischen Profile und der serienmässigen oberen Bürste auch bei unregelmässigen Laibungen perfekt an. Versenkbare Schnur: die Schnur kann vollständig im System integriert werden und bleibt unsichtbar, wenn das Rollo nicht in Gebrauch ist. Patenterter Öffnungs- und Schliessmechanismus Clic-Clak® der neuen Generation mit Ausgleichsprofil und vollständig in der Griffleiste versenkbarer Bürste. Leibungsmontage auch ohne Schrauben durch mitgelieferte Kombination aus Druckfeder und Doppelklebeband. Mit diesem System können schiefe Wände bis zu 10 mm korri-

giert werden. Mit patentierten Anti-Wind-System. Mit grauem oder schwarzem Netz.

Technische Merkmale:

- ANIMA21® Anti-Wind-System
- verstellbarer, versenkbarer Bediengriff
- mit Sicherheitsbremse
- Einziehbare und verstellbare Schnur
- Schliessmechanismus Clic-Clak®
- Installation ohne Schrauben

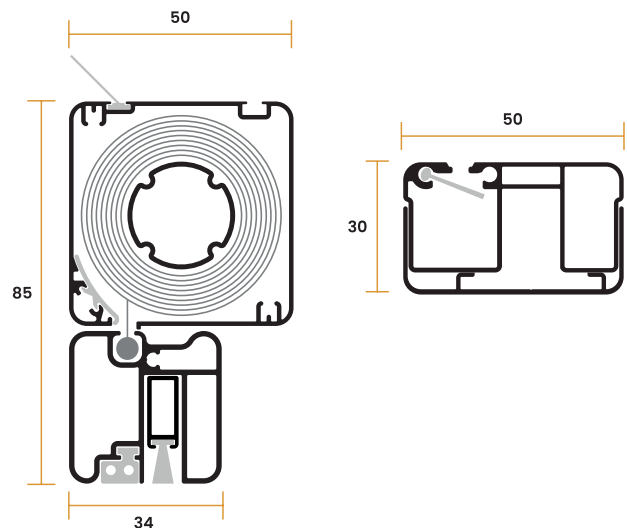

Preisliste Estetika

Die Federbremse wird, sofern es die Masse zulassen, standardmässig installiert. Falls sie nicht gewünscht ist, bitte bei der Bestellung ausdrücklich vermerken (Abzug Fr. 23.00). Ab einer Höhe von 2 m ist die Federbremse obligatorisch.

Breite	440	500	600	700	800	900	1000	1100	1200	1300	1400	1500	1600	1700	1800	1900	2000	2100	2200	2300	2400	2500	
Höhe																							
400	387	395	404	411	420	428	437	445	454	463	472	482	491	501	511	522	532	542	554	564	576	587	
500	395	404	411	420	428	437	445	454	463	472	482	491	501	511	522	532	542	554	564	576	587	599	
600	404	411	420	428	437	445	454	463	472	482	491	501	511	522	532	542	554	564	576	587	599	611	
700	411	420	428	437	445	454	463	472	482	491	501	511	522	532	542	554	564	576	587	599	611	623	
800	420	428	437	445	454	463	472	482	491	501	511	522	532	542	554	564	576	587	599	611	623	808	
900	428	437	445	454	463	472	482	491	501	511	522	532	542	554	564	576	587	599	611	623	808	823	
1000	437	445	454	463	472	482	491	501	511	522	532	542	554	564	576	587	761	776	791	808	823	840	
1100	445	454	463	472	482	491	501	511	522	532	542	554	564	576	587	761	776	791	808	823	840	857	
1200	454	463	472	482	491	501	511	522	532	542	554	564	576	745	761	776	791	808	823	840	857	874	
1300	463	472	482	491	501	511	522	532	542	554	564	576	745	761	776	791	808	823	840	857	874	892	
1400	472	482	491	501	511	522	532	542	554	564	576	745	761	776	791	808	823	840	857	874	892	910	
1500	482	491	501	511	522	532	542	554	564	576	745	761	776	791	808	823	840	857	874	892	910	928	
1600	491	501	511	522	532	542	554	564	576	745	761	776	791	808	823	840	857	874	892	910	928	946	
1700	501	511	522	532	542	554	564	576	745	761	776	791	808	823	840	857	874	892	910	928	946	965	
1800	511	522	532	542	554	564	576	745	761	776	791	808	823	840	857	874	892	910	928	946	965	984	
1900	522	532	542	554	564	576	587	761	776	791	808	823	840	857	874	892	910						
2000	532	542	554	564	576	587	761	776	791	808	823	840	857	874	892	910	928						
2100			564	576	587	599	776	791	808	823	840	857	874	892	910	928	946						
2200			576	587	599	611	791	808	823	840	857	874	892	910	928	946	965						
2300			587	599	611	791	808	823	840	857	874	892	910	928	946	965	984						
2400			599	611	623	808	823	840	857	874	892	910	928	946	965	984	1003						
2500			611	623	808	823	838	857	874	890	910	928	946	965	984	1003	1024						
2600				630	817	831	854	871	889	907	927	945	963	983	1002	1022	1043						
2700				642	829	847	870	887	906	924	944	963	982	1000	1021	1041	1063						

Mögliche Regulierungen

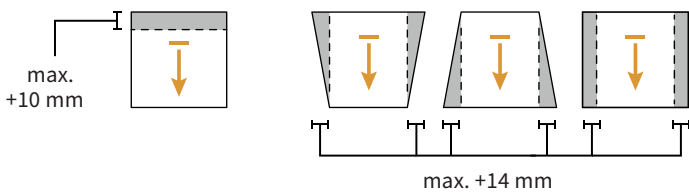

Insektenschutz Bettio



Rudolf Geiser AG

Chasseraistrasse 12 | Rte André-Piller 43
4900 Langenthal | 1720 Corminboeuf

verkauf@gela.ch | vente@gela.ch
+41 62 916 15 29 | +41 26 460 55 55

www.gela.ch

<input type="checkbox"/> Bestellung	Firma Adresse Strasse PLZ / Ort
<input type="checkbox"/> Offerthanfrage	Kundennr.
Kommission	Ansprechperson
Datum	Email
Telefon	

Neoscenica Version V1, V2, V3, V4 (V4 = bitte Fertigmass ausfüllen)
 Picoscenica Version V1, V2

Menge	Farbe	Version	Gewebe	Laufschiene	Seitenprofil	Anzahl Flügel	Öffnung (nur bei 2 Flügel)	Lichtmass B x H:	Fertigmass B x H:
			<input type="checkbox"/> schwarz / <input type="checkbox"/> grau	<input type="checkbox"/> 0° / <input type="checkbox"/> 7°	<input type="checkbox"/> ja / <input type="checkbox"/> nein	<input type="checkbox"/> 1 / <input type="checkbox"/> 2	<input type="checkbox"/> mittig versetzt <input type="checkbox"/> Flügel 1: _____ Flügel 2: _____		
			<input type="checkbox"/> schwarz / <input type="checkbox"/> grau	<input type="checkbox"/> 0° / <input type="checkbox"/> 7°	<input type="checkbox"/> ja / <input type="checkbox"/> nein	<input type="checkbox"/> 1 / <input type="checkbox"/> 2	<input type="checkbox"/> mittig versetzt <input type="checkbox"/> Flügel 1: _____ Flügel 2: _____		
			<input type="checkbox"/> schwarz / <input type="checkbox"/> grau	<input type="checkbox"/> 0° / <input type="checkbox"/> 7°	<input type="checkbox"/> ja / <input type="checkbox"/> nein	<input type="checkbox"/> 1 / <input type="checkbox"/> 2	<input type="checkbox"/> mittig versetzt <input type="checkbox"/> Flügel 1: _____ Flügel 2: _____		

Estetika

Menge	Farbe	Gewebe	Lichtmass B x H	Fertigmass B x H	Schnur	Bemerkung / Kommission
		<input type="checkbox"/> schwarz / <input type="checkbox"/> grau			<input type="checkbox"/> 60 cm / <input type="checkbox"/> 120 cm	
		<input type="checkbox"/> schwarz / <input type="checkbox"/> grau			<input type="checkbox"/> 60 cm / <input type="checkbox"/> 120 cm	
		<input type="checkbox"/> schwarz / <input type="checkbox"/> grau			<input type="checkbox"/> 60 cm / <input type="checkbox"/> 120 cm	
		<input type="checkbox"/> schwarz / <input type="checkbox"/> grau			<input type="checkbox"/> 60 cm / <input type="checkbox"/> 120 cm	
		<input type="checkbox"/> schwarz / <input type="checkbox"/> grau			<input type="checkbox"/> 60 cm / <input type="checkbox"/> 120 cm	