

NOUVEAUTÉ

GRASS
Vionario V8

Le seul profil en acier d'une épaisseur de
8 millimètres sans éléments en plastique

"La perfection est atteinte,
non pas lorsqu'il n'y a plus
rien à ajouter, mais lorsqu'il
n'y a plus rien à retirer."

Antoine de Saint-Exupéry

Vionaro V8

Le Vionaro V8 est un tiroir au design minimaliste de seulement 8 mm d'épaisseur, qui élimine le superflu. Le V8 offre non seulement une esthétique intemporelle, mais surtout une conception de mouvement exceptionnelle, un revêtement durable, de nouvelles surfaces, un espace de stockage maximal, une complexité minimale des pièces et une utilisation économe en ressources des matériaux.

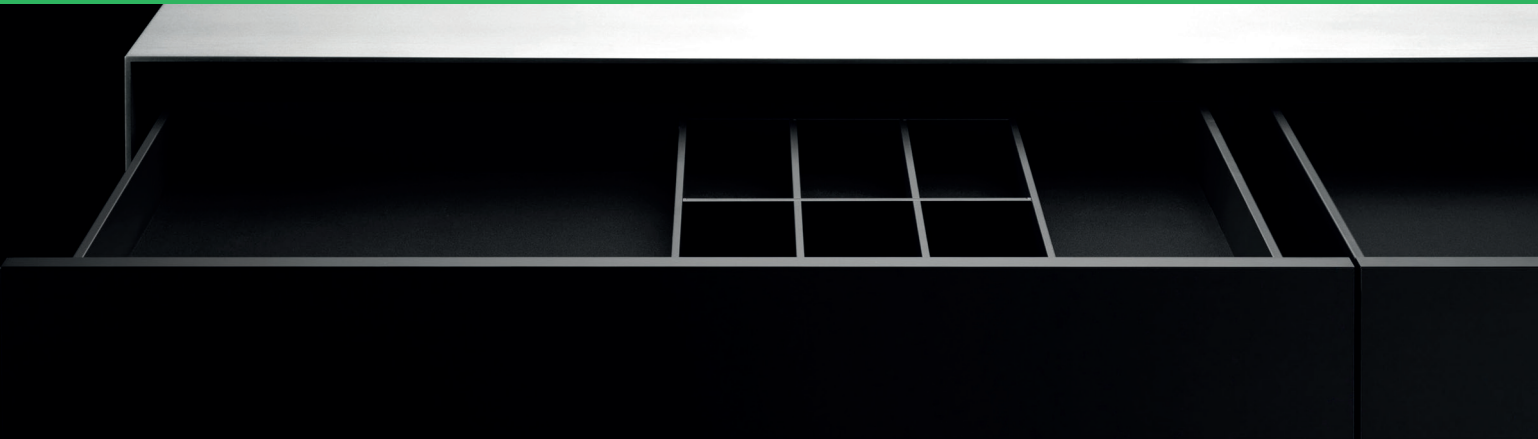

La magie de la simplicité.

L'élimination du superflu confère au Vionaro V8 une sobriété exceptionnelle. Sa forme claire et monolithique durera dans le temps et au fil des tendances. C'est pourquoi le Vionaro V8 a tout ce qu'un design classique doit apporter. En outre, pour la première fois, le V8 permet d'équiper les meubles de cuisine, de salle de bain, de bureau et de séjour avec le même système de mouvement. Le nouveau Slim Drawer System permet une homogénéisation dans toutes les pièces de la maison.

Une élégance intemporelle signifie ne plus rien pouvoir retirer.

Le V8 est une sorte de métamorphose entre le composant fonctionnel et l'élément de design durable à l'intérieur du meuble. Que ce soit pour un profil de 72 mm, 89 mm, 121 mm, 200 mm, 250 mm ou pour une face latérale en verre aux proportions équilibrées, l'élégance sereine du Vionaro V8 repose sur un transfert de force breveté entre la paroi arrière et l'avant du meuble, qui permet de retirer les éléments, les rainures, les cadres ou les supports gênants.

Le seul profil monopiece en acier d'une épaisseur de 8 millimètres sans éléments en plastique.

Le nouveau système de tiroir ne comporte aucun élément en plastique. Le Slim Drawer System est non seulement le seul profil monopiece en acier de 8 mm au monde, mais le Vionaro V8 est également le premier profil en métal pur. Tous les composants sont en acier et sont soudés entre eux par une technique de soudage laser de pointe. Cela garantit une stabilité et une durabilité maximales et assure un taux de recyclage de presque 100 %.

Châssis GRASS Vionaro V8, haut. du cadre 72 mm

Cadre en acier d'une pièce revêtu par poudre ice ou zircon, largeur de cadre 8 mm, réglage en 4 dimensions, réglage latéral et en hauteur intégré, réglage de l'inclinaison, le réglage en profondeur est en option, aucun travail du fond n'est nécessaire, montage frontal sans outil, Set composé d'un châssis à gauche et d'un châssis à droite



58.280.04-17

	Couleur	Hauteur de châssis	Longueur nominale	Prix CHF
			mm	paire
58.280.04	ice	72	400	46.80
58.280.05	ice	72	450	47.30
58.280.06	ice	72	500	47.80
58.280.07	ice	72	550	56.00
58.280.14	zircon	72	400	46.80
58.280.15	zircon	72	450	47.30
58.280.16	zircon	72	500	47.80
58.280.17	zircon	72	550	56.00

INFORMATIONS SUR LA COMMANDE

1 Vionaro V8 Profil H72 Ice



NL	Ice		
400	58.280.04		
450	58.280.05		
500	58.280.06		
550	58.280.07		

1 Vionaro V8 Profil H72 Zircon



NL	Zircon		
400	58.280.14		
450	58.280.15		
500	58.280.16		
550	58.280.17		

2 Vionaro V8 Clip de marque



Design	Ice	Zircon
Avec logo GRASS	58.289.10	58.289.11

3 Vionaro V8 Fixation de façade



Ø	Matériel de montage	Art. N°
5	Cheville à expansion (pré-montée)	58.289.03

4 Cliquet de fixation 2D



Ajustable	Art. N°
2D	58.289.01

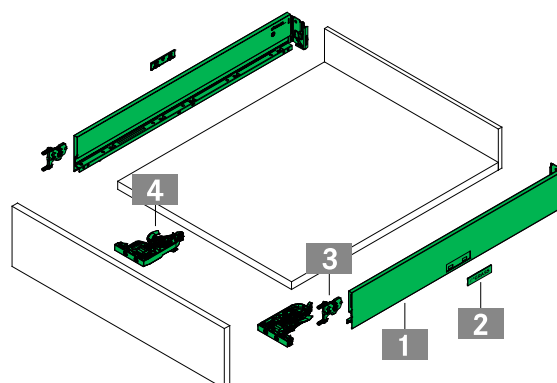

Châssis GRASS Vionario V8, haut. du cadre 89 mm



Cadre en acier monobloc thermolaqué ice ou zircon, largeur du cadre 8 mm, réglage en 4 dimensions, réglage latéral et en hauteur intégré, réglage de l'inclinaison, le réglage en profondeur est en option, aucun travail du fond nécessaire, montage frontal sans outil, set comprenant 1 châssis à auge et 1 châssis à droite



58.281.01-19

	Couleur	Hauteur de châssis	Longueur nominale	Prix CHF
			mm	paire
58.281.01	ice	89	270	36.30
58.281.02	ice	89	300	36.70
58.281.03	ice	89	350	37.00
58.281.04	ice	89	400	37.40
58.281.05	ice	89	450	37.80
58.281.07	ice	89	550	44.70
58.281.06	ice	89	500	38.20
58.281.08	ice	89	600	51.50
58.281.09	ice	89	650	57.50
58.281.11	zircon	89	270	36.30
58.281.12	zircon	89	300	36.70
58.281.13	zircon	89	350	37.00
58.281.14	zircon	89	400	37.40
58.281.15	zircon	89	450	37.80
58.281.16	zircon	89	500	38.20
58.281.17	zircon	89	550	44.70
58.281.18	zircon	89	600	51.50
58.281.19	zircon	89	650	57.50

INFORMATIONS SUR LA COMMANDE

1 Vionario V8 Profil H89 Ice			
	Ice		
NL			
270	58.281.01		
300	58.281.02		
350	58.281.03		
400	58.281.04		
450	58.281.05		
500	58.281.06		
550	58.281.07		
600	58.281.08		
650	58.281.09		

1 Vionario V8 Profil H89 Zircon			
	Zircon		
NL			
270	58.281.11		
300	58.281.12		
350	58.281.13		
400	58.281.14		
450	58.281.15		
500	58.281.16		
550	58.281.17		
600	58.281.18		
650	58.281.19		

2 Vionario V8 Clip de marque			
	Ice		Zircon
Design			
Avec logo GRASS	58.289.10		58.289.11

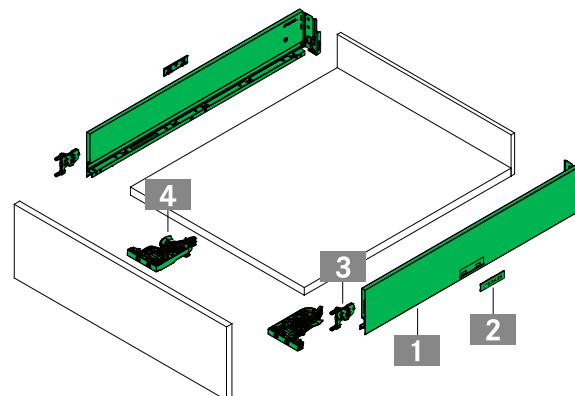

3 Vionario V8 Fixation de façade		
Ø	Matériel de montage	Art. N°
5	Cheville à expansion (pré-montée)	58.289.03

4 Cliquet de fixation 2D		
Ajustable		Art. N°
2D		58.289.01

Châssis GRASS Vionaro V8, haut. du cadre 200 mm



Cadre en acier monobloc thermolaqué ice ou zircon, largeur du cadre 8 mm, réglage en 4 dimensions, réglage latéral et en hauteur intégré, réglage de l'inclinaison, le réglage en profondeur est en option, aucun travail du fond nécessaire, montage frontal sans outil, set comprenant 1 châssis à gauche et 1 châssis à droite



58.283.01-19

	Couleur	Hauteur de châssis	Longueur nominale mm	Prix CHF paire
58.283.01	ice	200	270	63.50
58.283.02	ice	200	300	64.00
58.283.03	ice	200	350	64.50
58.283.04	ice	200	400	65.00
58.283.05	ice	200	450	66.00
58.283.06	ice	200	500	66.50
58.283.07	ice	200	550	77.50
58.283.08	ice	200	600	89.50
58.283.09	ice	200	650	99.50
58.283.11	zircon	200	270	63.50
58.283.12	zircon	200	300	64.00
58.283.13	zircon	200	350	64.50
58.283.14	zircon	200	400	65.00
58.283.15	zircon	200	450	66.00
58.283.16	zircon	200	500	66.50
58.283.17	zircon	200	550	77.50
58.283.18	zircon	200	600	89.50
58.283.19	zircon	200	650	99.50

INFORMATIONS SUR LA COMMANDE

1 Vionaro V8 Profil H200 Ice

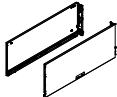

NL	Ice		
270	58.283.01		
300	58.283.02		
350	58.283.03		
400	58.283.04		
450	58.283.05		
500	58.283.06		
550	58.283.07		
600	58.283.08		
650	58.283.09		

1 Vionaro V8 Profil H200 Zircon

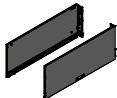

NL	Zircon		
270	58.283.11		
300	58.283.12		
350	58.283.13		
400	58.283.14		
450	58.283.15		
500	58.283.16		
550	58.283.17		
600	58.283.18		
650	58.283.19		

2 Vionaro V8 Clip de marque



Design	Ice	Zircon
Avec logo GRASS	58.289.10	58.289.11

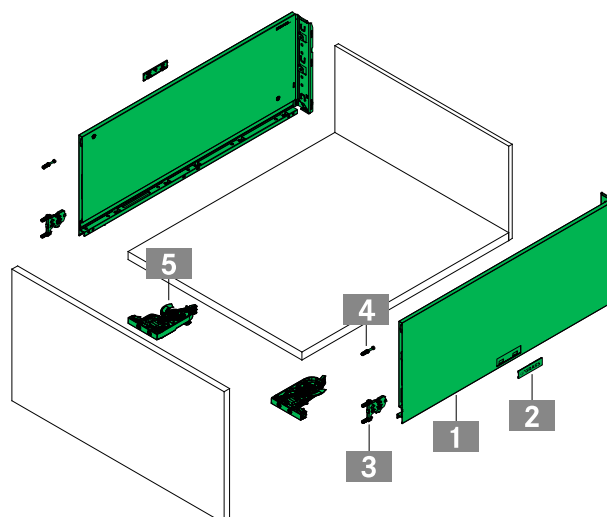

3 Vionaro V8 Fixation de façade



Ø	Matériel de montage	Art. N°
5	Cheville à expansion (pré-montée)	58.289.03

4 Vionaro V8 Stabilisateur de façade



Ø	Type de montage	Art. N°
5	Pour expansion	58.289.05

5 Cliquet de fixation 2D



Ajustable	Art. N°
2D	58.289.01

Châssis GRASS Vionaro V8 Crystal, haut. du cadre 200 mm



Cadre en acier monobloc thermolaqué ice ou zircon, largeur de cadre 8 mm, réglage en 4 dimensions, réglage latéral et en hauteur intégré, réglage de l'inclinaison, le réglage en profondeur est en option, aucun travail du fond n'est nécessaire, personnalisable grâce à des éléments d'insertion en différents matériaux d'une épaisseur de 5 mm, montage frontal sans outil, set comprenant 1 châssis à gauche et 1 châssis à droite



58.284.01-19

	Couleur	Hauteur de châssis	Longueur nominale mm	Prix CHF paire
58.284.01	ice	200	270	84.00
58.284.02	ice	200	300	84.50
58.284.03	ice	200	350	86.00
58.284.04	ice	200	400	86.50
58.284.05	ice	200	450	87.00
58.284.06	ice	200	500	88.50
58.284.07	ice	200	550	104.00
58.284.08	ice	200	600	119.00
58.284.09	ice	200	650	133.00
58.284.11	zircon	200	270	84.00
58.284.12	zircon	200	300	84.50
58.284.13	zircon	200	350	86.00
58.284.14	zircon	200	400	86.50
58.284.15	zircon	200	450	87.00
58.284.16	zircon	200	500	88.50
58.284.17	zircon	200	550	104.00
58.284.18	zircon	200	600	119.00
58.284.19	zircon	200	650	133.00

INFORMATIONS SUR LA COMMANDE

1 Vionaro V8 Crystal Profil H200				
NL	Ice	Zircon		
270	58.284.01	58.284.11		
300	58.284.02	58.284.12		
350	58.284.03	58.284.13		
400	58.284.04	58.284.14		
450	58.284.05	58.284.15		
500	58.284.06	58.284.16		
550	58.284.07	58.284.17		
600	58.284.08	58.284.18		
650	58.284.09	58.284.19		

2 Vionaro V8 Crystal Rehausse rectangulaire				
NL	Ice	Zircon		
270	58.287.01	58.287.11		
300	58.287.02	58.287.12		
350	58.287.03	58.287.13		
400	58.287.04	58.287.14		
450	58.287.05	58.287.15		
500	58.287.06	58.287.16		
550	58.287.07	58.287.17		
600	58.287.08	58.287.18		
650	58.287.09	58.287.19		

3 Vionaro V8 Clip de marque			
Design	Ice	Zircon	
Avec logo GRASS	58.289.10	58.289.11	

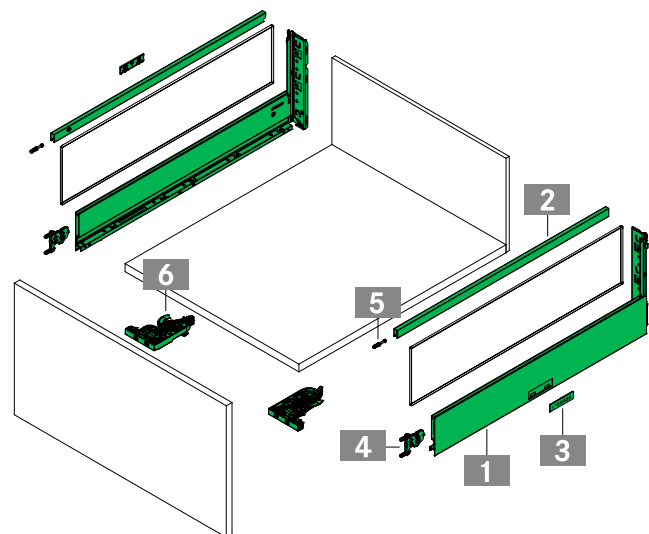

4 Vionaro V8 Fixation de façade		
Ø	Matériel de montage	Art. N°
5	Cheville à expansion (pré-montée)	58.289.03

5 Vionaro V8 Stabilisateur de façade		
Ø	Type de montage	Art. N°
5	Pour expansion	58.289.05

6 Cliquet de fixation 2D			
Ajustable			Art. N°
2D			58.289.01

Tube rectangulaire GRASS Vionaro V8

ice ou zircon, sans stabilisateur frontal



	Couleur	Longueur nominale mm	Prix CHF paire
58.287.01	ice	270	13.65
58.287.02	ice	300	13.75
58.287.03	ice	350	13.90
58.287.04	ice	400	14.10
58.287.05	ice	450	14.20
58.287.06	ice	500	14.35
58.287.07	ice	550	16.75
58.287.08	ice	600	19.35
58.287.09	ice	650	21.50
58.287.11	zircon	270	13.65
58.287.12	zircon	300	13.75
58.287.13	zircon	350	13.90
58.287.14	zircon	400	14.10
58.287.15	zircon	450	14.20
58.287.16	zircon	500	14.35
58.287.17	zircon	550	16.75
58.287.18	zircon	600	19.35
58.287.19	zircon	650	21.50



Clip de marque GRASS® Vionaro V8

avec le logo Grass, utilisable à gauche / à droite



	Couleur	Prix CHF pièce
58.289.11	zircon	0.35
58.289.10	ice	0.35



Connexion frontale GRASS® Vionaro V8 H72 / H89 / H200

Avec cheville à expansion Ø 5 mm, utilisable à gauche / à droite



	Prix CHF pièce
58.289.03	1.95



58.289.03

Stabilisateur frontal GRASS® Vionaro V8, pour les façades en bois, avec cheville à expansion à visser, pour hauteur de châssis 200 mm

Ø de perçage 5 mm, utilisable à gauche/à droite



	Prix CHF pièce
58.289.05	1.35



58.289.05

Vis GRASS® Vionario 8, pour dos de 8 mm
pour dos de 8 mm



	Prix CHF
	100 pièce
58.289.20	16.95

Accouplement d'arrêt GRASS® Vionario V8
1 pièce à gauche / à droite



	Prix CHF
	paire
58.289.01	2.50



58.289.01

Cache l'intérieur GRASS® Vionaro V8, hauteur 89 / 200 mm, à découper

Acier revêtu ice ou zircon, à découper,
sans accessoires



	Couleur	Longueur mm	Hauteur de châssis	Prix CHF pièce
58.286.01	ice	1200	89	42.80
58.286.02	zircon	1200	89	42.80
58.286.11	ice	1200	200	86.00
58.286.12	zircon	1200	200	86.00

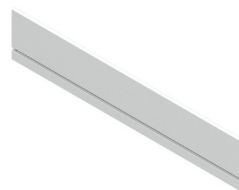

58.286.01+11



58.286.02+12

Capuchon GRASS® Vionaro V8, pour façade intérieure H89 / H200

1 pièce à gauche / à droite, pour le panneau intérieur



	Couleur	Hauteur de châssis	Prix CHF paire
58.286.51	ice	89	1.75
58.286.52	ice	200	2.70
58.286.61	zircon	89	1.75
58.286.62	zircon	200	2.70



58.286.51-52



58.286.61-62

Connexion frontale GRASS® Vionaro V8 pour façade intérieure H89 / H200

à visser, utilisable à gauche / à droite
sans vis



- Vis pour connexions frontale de façade intérieure voir 58.289.21

	Prix CHF pièce
58.289.02	1.35

Vis GRASS Vionaro 8, pour connexions frontale de façade intérieure

Nécessite 2 pièces par connexion frontale



	Prix CHF 100 pièce
58.289.21	41.30

**Stabilisateur avant GRASS® Vionaro V8, pour façade intérieure, à visser,
pour hauteur de châssis 89 et 200 mm**

Ø de perçage 3.7 mm, utilisable à gauche / à droite



	Prix CHF pièce
58.289.04	1.35

Raccord de fond pour façade GRASS® Vionaro V13 / V8
pour cache l'intérieure, recommandé à partir de KB 600 mm



Article	Emballage pièce	Prix CHF pièce
58.219.56	100	1.75

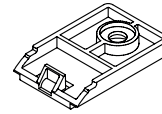

58.219.56

INFORMATIONS SUR LA COMMANDE

1	Vionaro V8 Façade intérieure pour tiroir intérieur H89 à recouper			
	KB	Ice	Zircon	
	1200	58.286.01	58.286.02	
2	Vionaro V8 Caches pour façade intérieure H89			
		Ice	Zircon	
		58.286.51	58.286.61	
3	Vionaro V8 Façade intérieure pour tiroir intérieur H200 à recouper			
	KB	Ice	Zircon	
	1200	58.286.11	58.286.12	
4	Vionaro V8 Caches pour façade intérieure H200			
		Ice	Zircon	
		58.286.52	58.286.62	
5	Vionaro V8 Fixation de façade			
		Matériel de montage	Art. N°	
		Vis (non incl.)	58.289.02	
6	Vionaro V8 Stabilisateur de façade			
		Type de montage	Art. N°	
		A visser	58.289.04	
7	Vis pour Vionaro V8 Fixation de façades intérieures			
		Diamètre nominal x longueur de vis	Art. N°	
		3,5 x 10,8	58.289.21	

Façade intérieure pour tiroir intérieur H89

Requis : 1 (1x), 2 (1x), 5 (2x), 7 (4x)
En option : 8

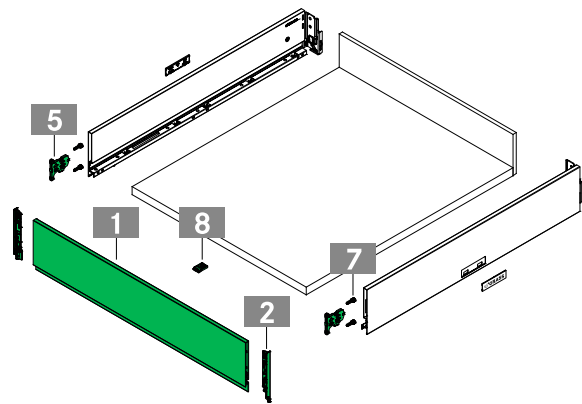

Façade intérieure H89

Façade intérieure pour tiroir intérieur H200

Requis : 3 (1x), 4 (1x), 5 (2x), 6 (2x), 7 (4x)
En option : 8

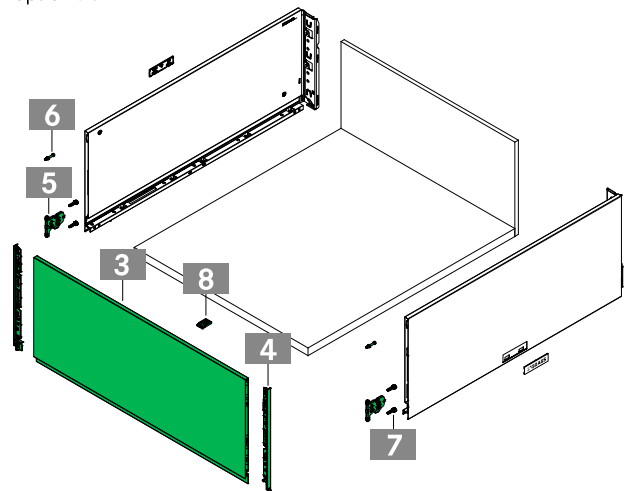

Façade intérieure H200

8 Assembleur fond-façade intérieure



Adapté à la largeur d'armoire	Art. N°
A partir de 600 mm : 1 pièce (Vionaro V13), A partir de 600 - 800 mm : 1 pièce (Vionaro V8), A partir de 800 - 1 200 mm : 2 pièces (Vionaro V8)	58.219.56

Séparateur transversal GRASS® Vionario V8



Acier thermolaqué ice ou zircon, à découper, montage facile, réglable sans outil, **sans support**

	Couleur	Longueur mm	Prix CHF pièce
58.288.01	ice	1150	17.15
58.288.11	zircon	1150	17.15

Séparateur longitudinal pour séparateur transversal GRASS® Vionario V8



Acier thermolaqué ice ou zircon, clipsable

	Couleur	Longueur mm	Prix CHF pièce
58.288.03	ice	100	4.65
58.288.13	zircon	100	4.65

Support pour séparateur transversal GRASS® Vionario V8



Acier thermolaqué ice ou zircon, utilisable à gauche / à droite

	Couleur	Prix CHF pièce
58.288.02	ice	3.45
58.288.12	zircon	3.45

INFORMATIONS SUR LA COMMANDE

2	Vionario V8 Séparateur transversal à recouper				
L	Ice		Zircon		
1150	58.288.01		58.288.11		

3	Vionario V8 Support de séparateur transversal				
	Ice		Zircon		
	58.288.02		58.288.12		

4	Séparateur longitudinal pour séparateur transversal				
L	Ice		Zircon		
100	58.288.03		58.288.13		

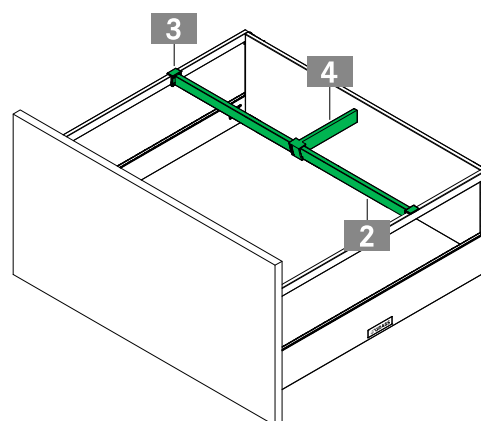

Système de guidage sous châssis GRASS® Dynapro, extension totale avec amortisseur Soft-close Liquid, Tipmatic Soft-close compatible



Réglage tridimensionnel, système de guidage escamoté pour tiroirs en bois, extension totale avec déplacement synchronisé, arrêt automatique en continu du tiroir en cas de coulissement sur le guidage, réglage de la hauteur intégré et sans outil + 3,5 mm, adaptateur de réglage pour réglage latéral sans outils $\pm 1,5$ mm, réglage de l'inclinaison + 4 mm



58.008.02-89

	Longueur nominale mm	Capacité de charge kg	Emballage garniture	Prix CHF Garniture
58.008.02	250	40	5	44.90
58.008.03	270	40	5	44.90
58.008.04	300	40	5	44.90
58.008.05	320	40	5	44.90
58.008.06	350	40	5	43.50
58.008.07	380	40	5	44.90
58.008.08	400	40	5	43.50
58.008.09	420	40	5	45.80
58.008.10	450	40	5	44.50
58.008.11	480	40	5	45.40
58.008.12	500	40	5	45.40
58.008.13	520	40	5	49.90
58.008.14	550	40	5	49.90
58.008.16	600	40	5	54.50
58.008.20	450	70	5	65.00
58.008.22	500	70	5	64.50
58.008.23	520	70	5	72.50
58.008.24	550	70	5	71.00
58.008.25	580	70	5	79.50
58.008.26	600	70	5	79.50
58.008.27	650	70	5	83.50
58.008.38	700	50	5	92.50
58.008.39	750	50	5	96.50
58.008.52	250	40	20 ■	37.40
58.008.53	270	40	20 ■	37.40
58.008.54	300	40	20 ■	37.40
58.008.55	320	40	20 ■	37.40
58.008.56	350	40	20 ■	37.40
58.008.57	380	40	20 ■	37.40
58.008.58	400	40	20 ■	37.40
58.008.59	420	40	20 ■	38.30
58.008.60	450	40	15 ■	38.30
58.008.61	480	40	15 ■	38.90
58.008.62	500	40	15 ■	38.90
58.008.63	520	40	15 ■	42.90
58.008.64	550	40	15 ■	45.30
58.008.70	450	70	15 ■	56.50
58.008.72	500	70	15 ■	58.00
58.008.73	520	70	15 ■	45.50
58.008.74	550	70	15 ■	64.50
58.008.75	580	70	12	76.50
58.008.76	600	70	12 ■	70.00
58.008.77	650	70	12 ■	76.50
58.008.89	750	50	12 ■	97.00

Tapis anti-dérapant ARM-Canvas en rouleau, pour système de glissière GRASS

AGOFORM®

Plastique gris basalte 868, design textile, à usage alimentaire, épaisseur 1,3 mm

	Largeur mm	Tolérance dimensio- nelle mm	Rouleau Mètre	Prix CHF Mètre
57.514.01	480	- 2	50	19.00
57.514.02	530	- 2	50	26.40
57.514.03	1550	± 10	50	56.00

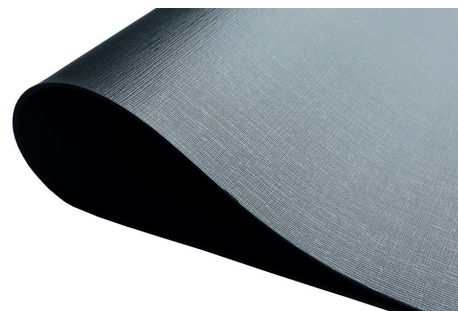

57.514.01-03 en rouleaux

Tapis isolant Aqua-non topsoft

AGOFORM®

Plastique gris argent, en panneaux, à découper soi-même, avec évidements sphériques, épaisseur 2 mm

	Largeur mm	Longueur mm	Prix CHF pièce
57.516.02	580	1200	41.70

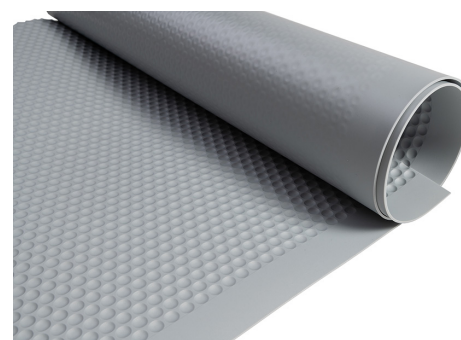

57.516.02

Système de rangement de tiroir GRASS® Tavinea Sorto, pour le panneau arrière 8 mm



acier, un cadre parfait pour l'organisation des tiroirs, qu'il s'agisse d'un, de deux ou de trois éléments, avec le système de cadre Tavinea Sorto, l'organisation de tiroirs de toute largeur devient rapide et simple, les éléments de cadre sont formés de profils métalliques de 6 mm dont la forme fait un point de mire fonctionnel, design épuré, surfaces mates, couleurs intemporelles, l'élégance sobre du système de cadres confère aux meubles de cuisine, de salle de bain, du séjour comme à ceux de la chambre à coucher une apparence toujours aussi soignée, le connecteur d'angle est à la fois un élément espaceur et antidéparant, le matériau, la forme, la couleur et la surface sont identiques et idéal de tous les systèmes de tiroirs de Grass, un mécanisme à ressort à l'intérieur de la traverse permet un positionnement libre du séparateur longitudinal fin, c'est ainsi que l'on peut créer avec une seule traverse deux compartiments supplémentaires ou de maintenir à leur place des accessoires tels qu'un bloc à couteaux, un support de rouleau de film ou un escalier à épices, **sans** traverse



57.542.29-63



57.542.29, 30, 49, 50



57.542.31-33, 51-53



57.542.39, 40, 59, 60



57.542.41-43, 61-63

	Couleur	Longueur nominale mm	Largeur de corps mm	Prix CHF Pièce
57.542.49	anthracite	450	dès 300	53.50
57.542.50	anthracite	500	dès 300	54.00
57.542.51	anthracite	550	dès 300	81.00
57.542.52	anthracite	600	dès 300	84.00
57.542.53	anthracite	650	dès 300	86.50
57.542.59	anthracite	450	dès 400	69.50
57.542.60	anthracite	500	dès 400	70.00
57.542.61	anthracite	550	dès 400	105.00
57.542.62	anthracite	600	dès 400	109.00
57.542.63	anthracite	650	dès 400	112.00

Traverse GRASS® pour système de rangement de tiroir Tavinea Sorto



un mécanisme à ressort à l'intérieur de la traverse permet un positionnement libre du séparateur longitudinal fin, c'est ainsi que l'on peut créer avec une seule traverse deux compartiments supplémentaires ou de maintenir à leur place des accessoires tels qu'un bloc à couteaux, un support de rouleau de film ou un escalier à épices

	Couleur	Longueur nominale mm	Prix CHF pièce
57.542.89	anthracite	450	16.75
57.542.90	anthracite	500	16.95
57.542.91	anthracite	550	19.85
57.542.92	anthracite	600	22.90
57.542.93	anthracite	650	25.40

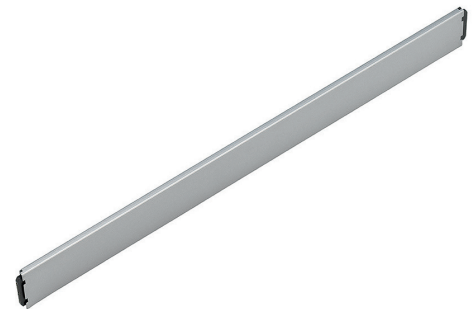

57.542.89-93

Système de rangement de tiroir GRASS® Tavinea Sorto, pour le panneau arrière 16 mm



acier, un cadre parfait pour l'organisation des tiroirs, qu'il s'agisse d'un, de deux ou de trois éléments, avec le système de cadre Tavinea Sorto, l'organisation de tiroirs de toute largeur devient rapide et simple, les éléments de cadre sont formés de profils métalliques de 6 mm dont la forme fait un point de mire fonctionnel, design épuré, surfaces mates, couleurs intemporelles, l'élégance sobre du système de cadres confère aux meubles de cuisine, de salle de bain, du séjour comme à ceux de la chambre à coucher une apparence toujours aussi soignée, le connecteur d'angle est à la fois un élément espaceur et antidéparant, le matériau, la forme, la couleur et la surface sont identiques et idéal de tous les systèmes de tiroirs de Grass, un mécanisme à ressort à l'intérieur de la traverse permet un positionnement libre du séparateur longitudinal fin, c'est ainsi que l'on peut créer avec une seule traverse deux compartiments supplémentaires ou de maintenir à leur place des accessoires tels qu'un bloc à couteaux, un support de rouleau de film ou un escalier à épices, **sans** traverse



57.542.29-63



57.543.29, 30, 49, 50



57.543.31-33, 51-53

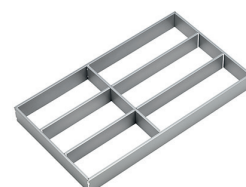

57.543.39, 40, 59, 60



57.543.41-43, 61-63

Couleur	Longueur nominale mm	Largeur de corps mm	Prix CHF Pièce
57.543.49	graphite 450	dès 300	53.50
57.543.50	graphite 500	dès 300	54.00
57.543.51	graphite 550	dès 300	63.50
57.543.52	graphite 600	dès 300	72.50
57.543.53	graphite 650	dès 300	81.00
57.543.59	graphite 450	dès 400	69.50
57.543.60	graphite 500	dès 400	70.00
57.543.61	graphite 550	dès 400	82.00
57.543.62	graphite 600	dès 400	94.50
57.543.63	graphite 650	dès 400	105.00

Traverse GRASS® pour système de rangement de tiroir Tavinea Sorto



un mécanisme à ressort à l'intérieur de la traverse permet un positionnement libre du séparateur longitudinal fin, c'est ainsi que l'on peut créer avec une seule traverse deux compartiments supplémentaires ou de maintenir à leur place des accessoires tels qu'un bloc à couteaux, un support de rouleau de film ou un escalier à épices

Couleur	Longueur nominale mm	Prix CHF pièce
57.543.89	graphite 450	16.75
57.543.90	graphite 500	16.95
57.543.91	graphite 550	19.85
57.543.92	graphite 600	22.90
57.543.93	graphite 650	25.40

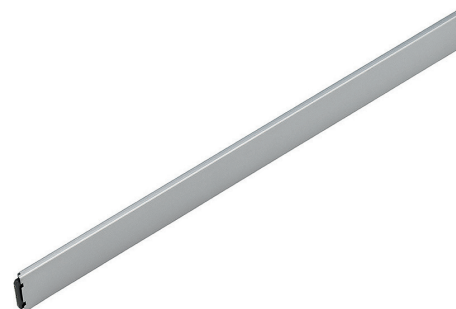

57.543.89-93

Dispositif de montage des côtés GRASS® Tecmator ZMV-TP4, 1200 mm, pour Nova Pro et Vionario



Outil de table pneumatique, jusqu'à une largeur extérieure de corps de 1200 mm et une hauteur de profil de max. 250 mm, manipulation simple, pour les petites séries, un degré élevé de gestion

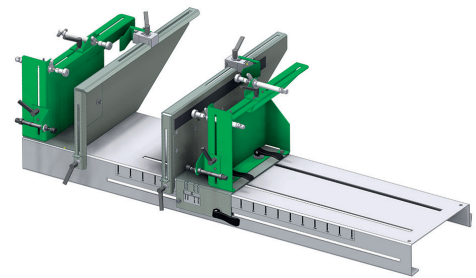

99.620.30

Article	Prix CHF
	Pièce
99.620.30 Dispositif de montage châssis Tecmator ZMV-TP4, 1200 mm	6190.00

Dispositif de montage des côtés GRASS® Tecmator ZMV-FIX H250, pour Nova Pro und Vionario



pour le traitement de tous les tiroirs GRASS et des tiroirs à fond en bois, manipulation facile et sans problème des différentes pièces sur la machine, adapté à la production individuelle, possibilité de traiter des hauteurs de cadre jusqu'à 250 mm, largeur de tiroir réglable selon les besoins jusqu'à KB 1200 mm, réglage flexible des butées pour la profondeur du tiroir / la hauteur du fond en bois et la largeur du tiroir au moyen d'un calibre de fond en bois, construction légère du cadre



99.648.27

Article	Prix CHF
	pièce
99.648.27 Dispositif de montage des côtés Tecmator ZMV-Fix H250	2110.00

Aide à enfoncer GRASS® Vionario V8



pour montage façade ou stabilisateur avant

	Prix CHF
	pièce
99.620.21	233.00
99.620.22	105.00



99.620.21



99.620.22